

A close-up photograph of a hand holding a blue storage container. The background is dark, and the lighting highlights the texture of the hand and the blue color of the container. The text 'ATZ EIN RICHTEN WIR DEN' is overlaid on the image in a light blue, sans-serif font.

ATZ EIN RICHTEN WIR DEN

■ **KÄSTEN UND BEHÄLTER SERIE STORAGE**

FÜR JEDEN EINSATZ GEEIGNET

IN 5 FARBEN ERHÄTLICH

DAUERHAFTE QUALITÄT

FÜR TRANSPORT UND LAGERUNG GEDACHT

AUF ANFRAGE: LEBENSMITTELECHTE AUSFÜHRUNG



ARBEITSPLATZ EIN RICHTIG

## SERIE STORAGE ATHENA

- PASSEND FÜR AUTOMATISCHE ANLAGEN
- FÜR DAS AUTOMATISIERTE HANDLING
- FÜR DAS MANUELLE HANDLING
- DRUCKFEST
- GUTE ÖLFESTIGKEIT



Druckfest und Temperatur  
widerständig



Gute  
Ölfestigkeit



Die Kästen mit die-  
sem Zeichen sind für  
Lebensmittel geeignet



## DECKEL AUS ABS FÜR KÄSTEN ATHENA AUF PALETTEN



■ 07

ART. NR.

ABM.

mm

F VW 0006 00 07

1200x1000x70

Serienmäßige Farbe ■



Anwendungsbeispiel des Deckels  
und der Palette



■ 07

ART. NR.

ABM.

mm

F VW 0007 00 07

1200x800x70

Serienmäßige Farbe ■

## ZEICHENERKLÄRUNG ■



Die Kästen mit diesem Zeichen sind für Lebensmittel geeignet.



Die mit diesem Symbol gekennzeichneten Kästen bestehen aus  
vollständig recycelbarem Kunststoff.



GRAU  
F... ..01

SCHWARZ  
F... ..07

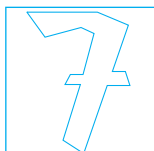

ABMESSUNGEN = 300x200 mm

## SERIE STORAGE ATHENA

## KUNSTSTOFFPALETTEN



ART. NR.	AUSSEN-ABM. mm
<b>F PU 2240 00 13</b>	<b>1200x800x150 H</b>
Tragkraft auf ebener Fläche kg	<b>4000</b>
Tragkraft auf Gabeln kg	<b>1500</b>
Gewicht kg	<b>13,70</b>

ART. NR.	AUSSEN-ABM. mm
<b>F PU 3240 00 13</b>	<b>1200x1000x150 H</b>
Tragkraft auf ebener Fläche kg	<b>4000</b>
Tragkraft auf Gabeln kg	<b>1500</b>
Gewicht kg	<b>16,70</b>

Kunststoffplatten für Kästen **Athena** und **Thema** mit Zinkstahlkanten an den 4 Seiten.



ART. NR.	ABM. mm
<b>F PA 2451 A0 01</b>	<b>300x200x120 H</b>
Außenabmessungen mm	300x200x120 H
Innenabmessungen mm	260x160x100 H
Fassungsvermögen Liter	5
Gewicht g	450
Standardfarben*	■
Boden	<b>geschlossen</b>
Längsseiten	<b>geschlossen</b>
Stirnseiten	<b>geschlossen</b>
Griffleisten	<b>geschlossen</b>

Etikettenhalter: ART. NR. **F PZ 0010 00 99**  
Siehe Seite G15

■ \*Weitere Farben auf Anfrage



ART. NR.	ABM. mm
<b>F PA 2851 A0 01</b>	<b>300x200x170 H</b>
Außenabmessungen mm	300x200x170 H
Innenabmessungen mm	258x160x154 H
Fassungsvermögen Liter	7
Gewicht g	670
Standardfarben*	■
Boden	<b>geschlossen</b>
Längsseiten	<b>geschlossen</b>
Stirnseiten	<b>geschlossen</b>
Griffleisten	<b>geschlossen</b>

Etikettenhalter: ART. NR. **F PZ 0010 00 99**  
Siehe Seite G15

■ \*Weitere Farben auf Anfrage

## WAGEN MIT KÄSTEN

ART. NR.	ABM. mm
<b>F LB B103 53 52</b>	<b>1023x613x1430 H</b>
Wagen mit:	
1 Wagen ART. NR. F LB B103 03 52	
2 Lenkrollen mit Feststeller Ø 125 mm	
2 Bockrollen aus Standardgummi Ø 125 mm	
3 Konsolen Tiefe 420 mm	
5 Kästen ART. NR. F PA 4451 A0 01	
2 Kästen ART. NR. F PA 6451 A0 01	
2 Kästen ART. NR. F PA 6851 A0 01	
Tragkraft 300 kg (150 kg pro Seite)	

■ Weitere Informationen siehe Seite D2



ART. NR. F LB B103 53 52

## ZEICHENERKLÄRUNG



Die Kästen mit diesem Zeichen sind für Lebensmittel geeignet.



Die mit diesem Symbol gekennzeichneten Kästen bestehen aus vollständig recycelbarem Kunststoff.



GRAU  
F... ..01





## SERIE STORAGE ATHENA

■ 01



ART. NR.

ABM. mm

**F PA 3251 AO 01** 400x300x55 H

Außenabmessungen mm 400x300x55 H

Innenabmessungen mm 355x254x37 H

Fassungsvermögen Liter 3,8

Gewicht g 505

Standardfarben\* ■

Boden **geschlossen**Längsseiten **geschlossen**Stirnseiten **geschlossen**Griffleisten **geschlossen**Etikettenhalter: ART. NR. **F PZ 0010 00 99**

Siehe Seite G15

■ 01



ART. NR.

ABM. mm

**F PA 3651 AO 01** 400x300x78 H

Außenabmessungen mm 400x300x78 H

Innenabmessungen mm 355x255x59 H

Fassungsvermögen Liter 6

Gewicht g 550

Standardfarben\* ■

Boden **geschlossen**Längsseiten **geschlossen**Stirnseiten **geschlossen**Griffleisten **geschlossen**Etikettenhalter: ART. NR. **F PZ 0010 00 99**

Siehe Seite G15

■ 01



ART. NR.

ABM. mm

**F PA 4051 AO 01** 400x300x120 H

Außenabmessungen mm 400x300x120 H

Innenabmessungen mm 357x257x102 H

Fassungsvermögen Liter 10

Gewicht g 770

Standardfarben\* ■

Boden **geschlossen**Längsseiten **geschlossen**Stirnseiten **geschlossen**Griffleisten **geschlossen**Etikettenhalter: ART. NR. **F PZ 0010 00 99**

Siehe Seite G15

■ 01



Verstärkter Boden

ART. NR.

ABM. mm

**F PA 4151 AO 01** 400x300x125 H

Außenabmessungen mm 400x300x125 H

Innenabmessungen mm 357x256x94 H

Fassungsvermögen Liter 10

Gewicht g 1005

Standardfarben\* ■

Boden **verstärkt**Längsseiten **geschlossen**Stirnseiten **geschlossen**Griffleisten **geschlossen**Etikettenhalter: ART. NR. **F PZ 0010 00 99**

Siehe Seite G15

■ 01



ART. NR.

ABM. mm

**F PA 4051 E0 01** 400x300x120 H

Außenabmessungen mm 400x300x120 H

Innenabmessungen mm 357x256x99 H

Fassungsvermögen Liter 10

Gewicht g 820

Standardfarben\* ■

Boden **durchbrochen**Längsseiten **durchbrochen**Stirnseiten **geschlossen**Griffleisten **geschlossen**Etikettenhalter: ART. NR. **F PZ 0010 00 99**

Siehe Seite G15

■ 01



ART. NR.

ABM. mm

**F PA 4451 AO 01** 400x300x170 H

Außenabmessungen mm 400x300x170 H

Innenabmessungen mm 357x257x152 H

Fassungsvermögen Liter 15

Gewicht g 1070

Standardfarben\* ■

Boden **geschlossen**Längsseiten **geschlossen**Stirnseiten **geschlossen**Griffleisten **geschlossen**Etikettenhalter: ART. NR. **F PZ 0010 00 99**,ART. NR. **F PZ 9551 00 07**. Siehe Seite G15

■ \*Weitere Farben auf Anfrage

GRAU  
F... ..01

## ZEICHENERKLÄRUNG ■



Die Kästen mit diesem Zeichen sind für Lebensmittel geeignet.



Die mit diesem Symbol gekennzeichneten Kästen bestehen aus vollständig recycelbarem Kunststoff.



ABMESSUNGEN = 400x300 mm

## SERIE STORAGE ATHENA

■ 01



Verstärkter Boden

ART. NR.	ABM. mm
<b>F PA 4551 AO 01</b>	<b>400x300x178 H</b>
Außenabmessungen mm	400x300x178 H
Innenabmessungen mm	357x255x145 H
Fassungsvermögen Liter	15
Gewicht g	1485
Standardfarben*	■
Boden	<b>verstärkt</b>
Längsseiten	<b>geschlossen</b>
Stirnseiten	<b>geschlossen</b>
Griffleisten	<b>geschlossen</b>
Etikettenhalter: ART. NR. <b>F PZ 0010 00 99</b> , ART. NR. <b>F PZ 9551 00 07</b> . Siehe Seite G15	

■ 01



ART. NR.	ABM. mm
<b>F PA 4851 AO 01</b>	<b>400x300x220 H</b>
Außenabmessungen mm	400x300x220 H
Innenabmessungen mm	357x258x207 H
Fassungsvermögen Liter	20
Gewicht g	1230
Standardfarben*	■
Boden	<b>geschlossen</b>
Längsseiten	<b>geschlossen</b>
Stirnseiten	<b>geschlossen</b>
Griffleisten	<b>geschlossen</b>
Etikettenhalter: ART. NR. <b>F PZ 0010 00 99</b> , ART. NR. <b>F PZ 9551 00 07</b> . Siehe Seite G15	

■ 01



ART. NR.	ABM. mm
<b>F PA 4851 BO 01</b>	<b>400x300x220 H</b>
Außenabmessungen mm	400x300x220 H
Innenabmessungen mm	357x258x206 H
Fassungsvermögen Liter	20
Gewicht g	1200
Standardfarben*	■
Boden	<b>geschlossen</b>
Längsseiten	<b>geschlossen</b>
Stirnseiten	<b>geschlossen</b>
Griffleisten	<b>offen</b>
Etikettenhalter: ART. NR. <b>F PZ 0010 00 99</b> , ART. NR. <b>F PZ 9551 00 07</b> . Siehe Seite G15	

■ 01



Verstärkter Boden

ART. NR.	ABM. mm
<b>F PA 4951 BO 01</b>	<b>400x300x230 H</b>
Außenabmessungen mm	400x300x230 H
Innenabmessungen mm	356x257x197 H
Fassungsvermögen Liter	20
Gewicht g	1390
Standardfarben*	■
Boden	<b>verstärkt</b>
Längsseiten	<b>geschlossen</b>
Stirnseiten	<b>geschlossen</b>
Griffleisten	<b>offen</b>
Etikettenhalter: ART. NR. <b>F PZ 0010 00 99</b> , ART. NR. <b>F PZ 9551 00 07</b> . Siehe Seite G15	

■ 01



ART. NR.	ABM. mm
<b>F PA 5251 AO 01</b>	<b>400x300x325 H</b>
Außenabmessungen mm	400x300x325 H
Innenabmessungen mm	356x255x307 H
Fassungsvermögen Liter	30
Gewicht g	2050
Standardfarben*	■
Boden	<b>geschlossen</b>
Längsseiten	<b>geschlossen</b>
Stirnseiten	<b>geschlossen</b>
Griffleisten	<b>geschlossen</b>
Etikettenhalter: ART. NR. <b>F PZ 0010 00 99</b> , ART. NR. <b>F PZ 9551 00 07</b> . Siehe Seite G15	

■ 01



ART. NR.	ABM. mm
<b>F PA 5251 BO 01</b>	<b>400x300x325 H</b>
Außenabmessungen mm	400x300x325 H
Innenabmessungen mm	355x255x305 H
Fassungsvermögen Liter	30
Gewicht g	2020
Standardfarben*	■
Boden	<b>geschlossen</b>
Längsseiten	<b>geschlossen</b>
Stirnseiten	<b>geschlossen</b>
Griffleisten	<b>offen</b>
Etikettenhalter: ART. NR. <b>F PZ 0010 00 99</b> , ART. NR. <b>F PZ 9551 00 07</b> . Siehe Seite G15	

■ \*Weitere Farben auf Anfrage

Serie der Kästen Athena  
ART. NR. **F PA 6851 BO 01**

## ■ ZEICHENERKLÄRUNG



Die Kästen mit diesem Zeichen sind für Lebensmittel geeignet.

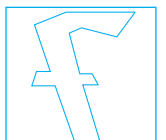

Die mit diesem Symbol gekennzeichneten Kästen bestehen aus vollständig recycelbarem Kunststoff.

GRAU  
F... ..01

## SERIE STORAGE ATHENA



■ 01

ART. NR. ABM. mm

**F PA 5651 A0 01** 600x400x76 H

Außenabmessungen mm 600x400x76 H

Innenabmessungen mm 555x353x58 H

Fassungsvermögen Liter 10

Gewicht g 1435

Standardfarben\* ■

Boden **geschlossen**Längsseiten **geschlossen**Stirnseiten **geschlossen**Griffleisten **geschlossen**Etikettenhalter: ART. NR. **F PZ 0010 00 99**

Siehe Seite G15



■ 01

ART. NR. ABM. mm

**F PA 6051 A0 01** 600x400x120 H

Außenabmessungen mm 600x400x120 H

Innenabmessungen mm 557x357x102 H

Fassungsvermögen Liter 20

Gewicht g 1585

Standardfarben\* ■

Boden **geschlossen**Längsseiten **geschlossen**Stirnseiten **geschlossen**Griffleisten **geschlossen**Etikettenhalter: ART. NR. **F PZ 0010 00 99**

Siehe Seite G15



■ 01

ART. NR. ABM. mm

**F PA 6151 A0 01** 600x400x120 H

Außenabmessungen mm 600x400x120 H

Innenabmessungen mm 555x354x97 H

Fassungsvermögen Liter 20

Gewicht g 1685

Standardfarben\* ■

Boden **verstärkt**Längsseiten **geschlossen**Stirnseiten **geschlossen**Griffleisten **geschlossen**Etikettenhalter: ART. NR. **F PZ 0010 00 99**

Siehe Seite G15



■ 01

ART. NR. ABM. mm

**F PA 6051 C0 01** 600x400x120 H

Außenabmessungen mm 600x400x120 H

Innenabmessungen mm 557x356x102 H

Fassungsvermögen Liter 20

Gewicht g 1575

Standardfarben\* ■

Boden **geschlossen**Längsseiten **durchbrochen**Stirnseiten **geschlossen**Griffleisten **geschlossen**Etikettenhalter: ART. NR. **F PZ 0010 00 99**

Siehe Seite G15



■ 01

ART. NR. ABM. mm

**F PA 6051 E0 01** 600x400x120 H

Außenabmessungen mm 600x400x120 H

Innenabmessungen mm 557x357x103 H

Fassungsvermögen Liter 20

Gewicht g 1500

Standardfarben\* ■

Boden **durchbrochen**Längsseiten **durchbrochen**Stirnseiten **geschlossen**Griffleisten **geschlossen**Etikettenhalter: ART. NR. **F PZ 0010 00 99**

Siehe Seite G15



## WAGEN

ART. NR. ABM. mm

**F CP 2011 02 99** 615x415x170/870 HWagen mit 4 Lenkrollen **ohne** Feststeller Ø 100 mm aus Standardgummi

Tragkraft: 150 kg

Ohne Kästen

■ Weitere Informationen siehe Seite E8

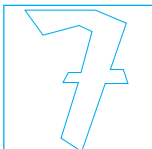
GRAU  
F... ..01

## ZEICHENERKLÄRUNG ■



Die Kästen mit diesem Zeichen sind für Lebensmittel geeignet.



Die mit diesem Symbol gekennzeichneten Kästen bestehen aus vollständig recycelbarem Kunststoff.



ABMESSUNGEN = 600x400 mm

## SERIE STORAGE ATHENA



ART. NR.	ABM. mm
<b>F PA 6451 AO 01</b>	<b>600x400x170 H</b>
Außenabmessungen mm	600x400x170 H
Innenabmessungen mm	560x358x153 H
Fassungsvermögen Liter	30
Gewicht g	2125
Standardfarben*	■
Boden	<b>geschlossen</b>
Längsseiten	<b>geschlossen</b>
Stirnseiten	<b>geschlossen</b>
Griffleisten	<b>geschlossen</b>

Etikettenhalter: ART. NR. **F PZ 0010 00 99**,  
ART. NR. **F PZ 9751 00 07**. Siehe Seite G15



ART. NR.	ABM. mm
<b>F PA 6551 AO 01</b>	<b>600x400x170 H</b>
Außenabmessungen mm	600x400x170 H
Innenabmessungen mm	558x358x139 H
Fassungsvermögen Liter	30
Gewicht g	2330
Standardfarben*	■
Boden	<b>verstärkt</b>
Längsseiten	<b>geschlossen</b>
Stirnseiten	<b>geschlossen</b>
Griffleisten	<b>geschlossen</b>

Etikettenhalter: ART. NR. **F PZ 0010 00 99**,  
ART. NR. **F PZ 9751 00 07**. Siehe Seite G15



ART. NR.	ABM. mm
<b>F PA 6851 AO 01</b>	<b>600x400x220 H</b>
Außenabmessungen mm	600x400x220 H
Innenabmessungen mm	558x356x202 H
Fassungsvermögen Liter	40
Gewicht g	2620
Standardfarben*	■
Boden	<b>geschlossen</b>
Längsseiten	<b>geschlossen</b>
Stirnseiten	<b>geschlossen</b>
Griffleisten	<b>offen</b>

Etikettenhalter: ART. NR. **F PZ 0010 00 99**,  
ART. NR. **F PZ 9751 00 07**. Siehe Seite G15



ART. NR.	ABM. mm
<b>F PA 6851 BO 01</b>	<b>600x400x220 H</b>
Außenabmessungen mm	600x400x220 H
Innenabmessungen mm	558x357x202 H
Fassungsvermögen Liter	40
Gewicht g	2570
Standardfarben*	■
Boden	<b>geschlossen</b>
Längsseiten	<b>geschlossen</b>
Stirnseiten	<b>geschlossen</b>
Griffleisten	<b>offen</b>

Etikettenhalter: ART. NR. **F PZ 0010 00 99**,  
ART. NR. **F PZ 9751 00 07**. Siehe Seite G15



ART. NR.	ABM. mm
<b>F PA 6951 BO 01</b>	<b>600x400x220 H</b>
Außenabmessungen mm	600x400x220 H
Innenabmessungen mm	560x358x188 H
Fassungsvermögen Liter	40
Gewicht g	2875
Standardfarben*	■
Boden	<b>verstärkt</b>
Längsseiten	<b>geschlossen</b>
Stirnseiten	<b>geschlossen</b>
Griffleisten	<b>offen</b>

Etikettenhalter: ART. NR. **F PZ 0010 00 99**,  
ART. NR. **F PZ 9751 00 07**. Siehe Seite G15



ART. NR.	ABM. mm
<b>F PA 6851 FO 01</b>	<b>600x400x220 H</b>
Außenabmessungen mm	600x400x220 H
Innenabmessungen mm	557x356x202 H
Fassungsvermögen Liter	40
Gewicht g	2480
Standardfarben*	■
Boden	<b>durchbrochen</b>
Längsseiten	<b>durchbrochen</b>
Stirnseiten	<b>durchbrochen</b>
Griffleisten	<b>offen</b>

Etikettenhalter: ART. NR. **F PZ 0010 00 99**,  
ART. NR. **F PZ 9751 00 07**. Siehe Seite G15

■ \*Weitere Farben auf Anfrage

## WAGEN

## ART. NR.

**F CR 0441 00 04**

Wagen mit 2 Lenkrollen der Serie Athena Ø 125 mm,  
2 Polyurethan-Bockrollen Ø 125 mm

Tragkraft: 300 kg

Nur zum Anheben der Kästen der Serie Athena und  
Odette 600x400 mm

■ Weitere Informationen siehe Seite G15



## ■ ZEICHENERKLÄRUNG



Die Kästen mit diesem Zeichen sind für Lebensmittel geeignet.



Die mit diesem Symbol gekennzeichneten Kästen bestehen aus  
vollständig recycelbarem Kunststoff.



GRAU  
F... ..01

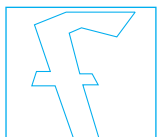



## SERIE STORAGE ATHENA

ABMESSUNGEN = 600x400 mm

■ 01



ART. NR.	ABM. mm
<b>F PA 7251 AO 01</b>	<b>600x400x285 H</b>
Außenabmessungen mm	600x400x285 H
Innenabmessungen mm	557x356x263 H
Fassungsvermögen Liter	53
Gewicht g	2765
Standardfarben*	■
Boden	<b>geschlossen</b>
Längsseiten	<b>geschlossen</b>
Stirnseiten	<b>geschlossen</b>
Griffleisten	<b>geschlossen</b>
Etikettenhalter: ART. NR. <b>F PZ 0010 00 99</b> , ART. NR. <b>F PZ 9751 00 07</b> . Siehe Seite G15	

■ 01



ART. NR.	ABM. mm
<b>F PA 7251 BO 01</b>	<b>600x400x285 H</b>
Außenabmessungen mm	600x400x285 H
Innenabmessungen mm	557x357x263 H
Fassungsvermögen Liter	53
Gewicht g	2895
Standardfarben*	■
Boden	<b>geschlossen</b>
Längsseiten	<b>geschlossen</b>
Stirnseiten	<b>geschlossen</b>
Griffleisten	<b>offen</b>
Etikettenhalter: ART. NR. <b>F PZ 0010 00 99</b> , ART. NR. <b>F PZ 9751 00 07</b> . Siehe Seite G15	

■ 01



ART. NR.	ABM. mm
<b>F PA 7351 BO 01</b>	<b>600x400x285 H</b>
Außenabmessungen mm	600x400x285 H
Innenabmessungen mm	557x357x256 H
Fassungsvermögen Liter	53
Gewicht g	3120
Standardfarben*	■
Boden	<b>verstärkt</b>
Längsseiten	<b>geschlossen</b>
Stirnseiten	<b>geschlossen</b>
Griffleisten	<b>offen</b>
Etikettenhalter: ART. NR. <b>F PZ 0010 00 99</b> , ART. NR. <b>F PZ 9751 00 07</b> . Siehe Seite G15	

Verstärkter Boden

■ 01



ART. NR.	ABM. mm
<b>F PA 7651 AO 01</b>	<b>600x400x325 H</b>
Außenabmessungen mm	600x400x325 H
Innenabmessungen mm	558x358x308 H
Fassungsvermögen Liter	60
Gewicht g	3315
Standardfarben*	■
Boden	<b>geschlossen</b>
Längsseiten	<b>geschlossen</b>
Stirnseiten	<b>geschlossen</b>
Griffleisten	<b>geschlossen</b>
Etikettenhalter: ART. NR. <b>F PZ 0010 00 99</b> , ART. NR. <b>F PZ 9751 00 07</b> . Siehe Seite G15	

■ 01



ART. NR.	ABM. mm
<b>F PA 7651 BO 01</b>	<b>600x400x325 H</b>
Außenabmessungen mm	600x400x325 H
Innenabmessungen mm	558x357x308 H
Fassungsvermögen Liter	60
Gewicht g	3215
Standardfarben*	■
Boden	<b>geschlossen</b>
Längsseiten	<b>geschlossen</b>
Stirnseiten	<b>geschlossen</b>
Griffleisten	<b>offen</b>
Etikettenhalter: ART. NR. <b>F PZ 0010 00 99</b> , ART. NR. <b>F PZ 9751 00 07</b> . Siehe Seite G15	

■ 01



ART. NR.	ABM. mm
<b>F PA 7751 BO 01</b>	<b>600x400x325 H</b>
Außenabmessungen mm	600x400x325 H
Innenabmessungen mm	558x358x295 H
Fassungsvermögen Liter	60
Gewicht g	3630
Standardfarben*	■
Boden	<b>verstärkt</b>
Längsseiten	<b>geschlossen</b>
Stirnseiten	<b>geschlossen</b>
Griffleisten	<b>offen</b>
Etikettenhalter: ART. NR. <b>F PZ 0010 00 99</b> , ART. NR. <b>F PZ 9751 00 07</b> . Siehe Seite G15	

Verstärkter Boden

■ \*Weitere Farben auf Anfrage

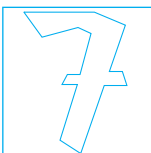
GRAU  
F... ..01

## ZEICHENERKLÄRUNG ■



Die Kästen mit diesem Zeichen sind für Lebensmittel geeignet.



Die mit diesem Symbol gekennzeichneten Kästen bestehen aus vollständig recycelbarem Kunststoff.



ABMESSUNGEN = 600x400 mm

## SERIE STORAGE ATHENA



ART. NR.	ABM. mm
<b>F PA 7651 DO 01</b>	<b>600x400x325 H</b>
Außenabmessungen mm	600x400x325 H
Innenabmessungen mm	558x358x308 H
Fassungsvermögen Liter	60
Gewicht g	3040
Standardfarben*	■
Boden	<b>geschlossen</b>
Längsseiten	<b>durchbrochen</b>
Stirnseiten	<b>durchbrochen</b>
Griffleisten	<b>offen</b>
Etikettenhalter: ART. NR. <b>F PZ 0010 00 99</b> , ART. NR. <b>F PZ 9751 00 07</b> . Siehe Seite G15	



ART. NR.	ABM. mm
<b>F PA 8051 BO 01</b>	<b>600x400x430 H</b>
Außenabmessungen mm	600x400x430 H
Innenabmessungen mm	557x356x415 H
Fassungsvermögen Liter	90
Gewicht g	3915
Standardfarben*	■
Boden	<b>geschlossen</b>
Längsseiten	<b>geschlossen</b>
Stirnseiten	<b>geschlossen</b>
Griffleisten	<b>offen</b>
Etikettenhalter: ART. NR. <b>F PZ 0010 00 99</b> , ART. NR. <b>F PZ 9751 00 07</b> . Siehe Seite G15	



ART. NR.	ABM. mm
<b>F PA 8051 DO 01</b>	<b>600x400x430 H</b>
Außenabmessungen mm	600x400x430 H
Innenabmessungen mm	557x357x415 H
Fassungsvermögen Liter	90
Gewicht g	3610
Standardfarben*	■
Boden	<b>geschlossen</b>
Längsseiten	<b>durchbrochen</b>
Stirnseiten	<b>durchbrochen</b>
Griffleisten	<b>offen</b>
Etikettenhalter: ART. NR. <b>F PZ 0010 00 99</b> , ART. NR. <b>F PZ 9751 00 07</b> . Siehe Seite G15	



ART. NR.	ABM. mm
<b>F PA 8051 SO 01</b>	<b>600x400x430 H</b>
Außenabmessungen mm	600x400x430 H
Innenabmessungen mm	557x357x415 H
Dim. finestra mm	462x180 H
Fassungsvermögen Liter	90
Gewicht g	3625
Standardfarben*	■
Boden	<b>geschlossen</b>
Längsseiten	<b>geschlossen</b>
Stirnseiten	<b>geschlossen</b>
Griffleisten	<b>offen</b>
Etikettenhalter: ART. NR. <b>F PZ 0010 00 99</b> , ART. NR. <b>F PZ 9751 00 07</b> . Siehe Seite G15	



ART. NR.	ABM. mm
<b>F PA 8051 RO 01</b>	<b>600x400x430 H</b>
Außenabmessungen mm	600x400x430 H
Innenabmessungen mm	557x357x415 H
Dim. finestra mm	260x183 H
Fassungsvermögen Liter	90
Gewicht g	3780
Standardfarben*	■
Boden	<b>geschlossen</b>
Längsseiten	<b>geschlossen</b>
Stirnseiten	<b>geschlossen</b>
Griffleisten	<b>offen</b>
Etikettenhalter: ART. NR. <b>F PZ 0010 00 99</b> , ART. NR. <b>F PZ 9751 00 07</b> . Siehe Seite G15	



ART. NR.	ABM. mm
<b>F PA 8151 BO 01</b>	<b>600x400x430 H</b>
Außenabmessungen mm	600x400x430 H
Innenabmessungen mm	557x357x415 H
Fassungsvermögen Liter	90
Gewicht g	4210
Standardfarben*	■
Boden	<b>verstärkt</b>
Längsseiten	<b>geschlossen</b>
Stirnseiten	<b>geschlossen</b>
Griffleisten	<b>offen</b>
Etikettenhalter: ART. NR. <b>F PZ 0010 00 99</b> , ART. NR. <b>F PZ 9751 00 07</b> . Siehe Seite G15	

■ \*Weitere Farben auf Anfrage

## ■ ZEICHENERKLÄRUNG



Die Kästen mit diesem Zeichen sind für Lebensmittel geeignet.



Die mit diesem Symbol gekennzeichneten Kästen bestehen aus vollständig recycelbarem Kunststoff.

GRAU  
F... ..01

## SERIE STORAGE ATHENA

■ 01



Verstärkter Boden



## ART. NR.

ABM. mm

**F PA 8551 AO 01** 800x600x120 H

Außenabmessungen mm 800x600x120 H

Innenabmessungen mm 757x557x86 H

Fassungsvermögen Liter 49

Gewicht g 3450

Standardfarben\* ■

Boden **verstärkt**Längsseiten **geschlossen**Stirnseiten **geschlossen**Griffeleisten **geschlossen**Etikettenhalter: ART. NR. **F PZ 0010 00 99**

Siehe Seite G15

■ 01



Verstärkter Boden



## ART. NR.

ABM. mm

**F PA 8751 AO 01** 800x600x170 H

Außenabmessungen mm 800x600x170 H

Innenabmessungen mm 758x555x137 H

Fassungsvermögen Liter 69

Gewicht g 3920

Standardfarben\* ■

Boden **verstärkt**Längsseiten **geschlossen**Stirnseiten **geschlossen**Griffeleisten **geschlossen**Etikettenhalter: ART. NR. **F PZ 0010 00 99,**ART. NR. **F PZ 9751 00 07.** Siehe Seite G15

■ 01



Verstärkter Boden



## ART. NR.

ABM. mm

**F PA 8951 AO 01** 800x600x220 H

Außenabmessungen mm 800x600x220 H

Innenabmessungen mm 757x556x188 H

Fassungsvermögen Liter 90

Gewicht g 4630

Standardfarben\* ■

Boden **verstärkt**Längsseiten **geschlossen**Stirnseiten **geschlossen**Griffeleisten **geschlossen**Etikettenhalter: ART. NR. **F PZ 0010 00 99,**ART. NR. **F PZ 9751 00 07.** Siehe Seite G15

■ 01



Verstärkter Boden



## ART. NR.

ABM. mm

**F PA 9351 AO 01** 800x600x325 H

Außenabmessungen mm 800x600x325 H

Innenabmessungen mm 756x555x294 H

Fassungsvermögen Liter 130

Gewicht g 5100

Standardfarben\* ■

Boden **verstärkt**Längsseiten **geschlossen**Stirnseiten **geschlossen**Griffeleisten **geschlossen**Etikettenhalter: ART. NR. **F PZ 0010 00 99,**ART. NR. **F PZ 9751 00 07.** Siehe Seite G15

■ 01



Verstärkter Boden



## ART. NR.

ABM. mm

**F PA 9751 AO 01** 800x600x430 H

Außenabmessungen mm 800x600x430 H

Innenabmessungen mm 756x555x395 H

Fassungsvermögen Liter 175

Gewicht g 6000

Standardfarben\* ■

Boden **verstärkt**Längsseiten **geschlossen**Stirnseiten **geschlossen**Griffeleisten **geschlossen**Etikettenhalter: ART. NR. **F PZ 0010 00 99,**ART. NR. **F PZ 9751 00 07.** Siehe Seite G15

■ Detail des verstärkten Bodens  
800x600 mm

■ \*Weitere Farben auf Anfrage

GRAU  
F... ..01

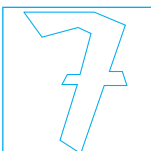

## ZEICHENERKLÄRUNG ■



Die Kästen mit diesem Zeichen sind für Lebensmittel geeignet.



Die mit diesem Symbol gekennzeichneten Kästen bestehen aus vollständig recycelbarem Kunststoff.



ABMESSUNGEN = 800x600 mm

## SERIE STORAGE ATHENA

## KASTEN KOMPLETT MIT 1 SET FÜSSCHEN (4 STK.)

- Moniert geliefert



ART. NR. ABM. mm

F PA 8551 AD 01 800x600x220 H

Kastenhöhe mm 120

Fassungsvermögen Liter 49

ART. NR. ABM. mm

F PA 8751 AD 01 800x600x270 H

Kastenhöhe mm 170

Fassungsvermögen Liter 69

ART. NR. ABM. mm

F PA 8951 AD 01 800x600x320 H

Kastenhöhe mm 220

Fassungsvermögen Liter 90

ART. NR. ABM. mm

F PA 9351 AD 01 800x600x425 H

Kastenhöhe mm 325

Fassungsvermögen Liter 130

ART. NR. ABM. mm

F PA 9751 AD 01 800x600x530 H

Kastenhöhe mm 430

Fassungsvermögen Liter 175

## KASTEN KOMPLETT MIT 1 SET FÜSSCHEN (4 STK.) UND 1 PAAR VERBINDUNGSQUERTRÄGER

- Moniert geliefert



ART. NR. ABM. mm

F PA 8551 AE 01 800x600x245 H

Kastenhöhe mm 120

Fassungsvermögen Liter 49

ART. NR. ABM. mm

F PA 8751 AE 01 800x600x295 H

Kastenhöhe mm 170

Fassungsvermögen Liter 69

ART. NR. ABM. mm

F PA 8951 AE 01 800x600x345 H

Kastenhöhe mm 220

Fassungsvermögen Liter 90

ART. NR. ABM. mm

F PA 9351 AE 01 800x600x450 H

Kastenhöhe mm 325

Fassungsvermögen Liter 130

ART. NR. ABM. mm

F PA 9751 AE 01 800x600x555 H

Kastenhöhe mm 430

Fassungsvermögen Liter 175

## KASTEN KOMPLETT MIT 1 SET GUMMI-LENKROLLEN (4 STK.) Ø 100 mm

- Moniert geliefert



ART. NR. ABM. mm

F PA 8551 AF 01 800x600x245 H

Kastenhöhe mm 120

Fassungsvermögen Liter 49

ART. NR. ABM. mm

F PA 8751 AF 01 800x600x295 H

Kastenhöhe mm 170

Fassungsvermögen Liter 69

ART. NR. ABM. mm

F PA 8951 AF 01 800x600x345 H

Kastenhöhe mm 220

Fassungsvermögen Liter 90

ART. NR. ABM. mm

F PA 9351 AF 01 800x600x450 H

Kastenhöhe mm 325

Fassungsvermögen Liter 130

ART. NR. ABM. mm

F PA 9751 AF 01 800x600x555 H

Kastenhöhe mm 430

Fassungsvermögen Liter 175



- Die vier Füßchen ermöglichen nach dem Einzug des unteren Kastens das Aufstapeln der Kästen.



- Die 2 Verbindungssträger ermöglichen das Stapeln.



- Die 4 Rollen ermöglichen nach dem Einzug des unteren Kastens das Aufstapeln der Kästen.

## ■ ZEICHENERKLÄRUNG



Die Kästen mit diesem Zeichen sind für Lebensmittel geeignet.



Die mit diesem Symbol gekennzeichneten Kästen bestehen aus vollständig recycelbarem Kunststoff.



PP

GRAU  
F... ..01



## SERIE STORAGE ATHENA

## CHARNIERDECKEL SERIE F PA 300x200 / 400x300 / 600x400



Aufklappbarer Deckel



ART. NR.	Aufklappbarer Deckel mm
<b>F PA 0351 00 01</b>	<b>300x200</b>
Gewicht g	155
Standardfarben*	■



ART. NR.	Aufklappbarer Deckel mm
<b>F PA 0651 00 01</b>	<b>400x300</b>
Gewicht g	320
Standardfarben*	■



ART. NR.	Aufklappbarer Deckel mm
<b>F PA 0951 00 01</b>	<b>600x400</b>
Gewicht g	722
Standardfarben*	■

## DECKEL SERIE F PA 400x300 / 600x400 / 800x600



Deckel mit Griffe



ART. NR.	Deckel mm
<b>F PA 1B51 00 01</b>	<b>400x300</b>
Gewicht g	375
Standardfarben*	■



ART. NR.	Deckel mm
<b>F PA 1C51 00 01</b>	<b>600x400</b>
Gewicht g	750
Standardfarben*	■



ART. NR.	Deckel mm
<b>F PA 1251 01 01</b>	<b>800x600</b>
Gewicht g	1685
Standardfarben*	■
Für Kästen Art. Nr.:	F PA 8551 A0 01



ART. NR.	Deckel mm
<b>F PA 1251 00 01</b>	<b>800x600</b>
Gewicht g	1710
Standardfarben*	■
Für Kästen Art. Nr.:	F PA 8751 A0 01, F PA 8951 A0 01, F PA 9351 A0 01, F PA 9751 A0 01

■ \*Weitere Farben auf Anfrage

## SCHIEBEDECKEL SERIE F PA 400x300

Schiebe-  
deckel

ART. NR.	Schiebedeckel mm
<b>F PA 1651 00 01</b>	<b>400x300</b>
Gewicht g	440
Standardfarben*	■

■ Für Art. Nr. F PA 3251 A0 01 nicht geeignet

## ART. NR. F PZ 0681 00 13

1 Paar Schnappverschlüsse passend für Kästen der Serie Athena mit Charnierdeckel mit 50/80/120/170/220/320/430 mm Höhe.

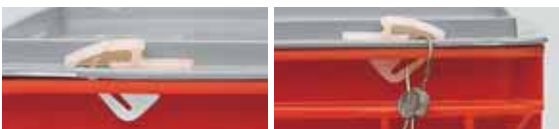

GRAU  
F... ..01

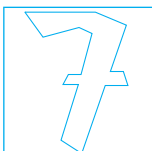

## ZEICHENERKLÄRUNG ■



Die Kästen mit diesem Zeichen sind für Lebensmittel geeignet.



Die mit diesem Symbol gekennzeichneten Kästen bestehen aus vollständig recycelbarem Kunststoff.



ABMESSUNGEN = 400x300 / 600x400 mm

SERIE STORAGE ATHENA

EINSATZKÄSTEN FÜR SERIE ATHENA 400x300



ART. NR. Aussenabmessungen mm

F PP 4051 00 01 256x178x90 H

Standardfarben ■

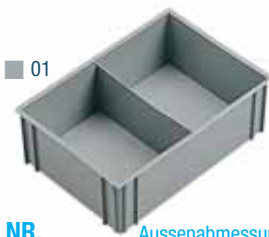

ART. NR. Aussenabmessungen mm

F PP 4551 00 01 256x178x90 H

Standardfarben ■

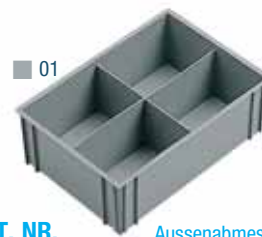

ART. NR. Aussenabmessungen mm

F PP 5051 00 01 256x178x90 H

Standardfarben ■

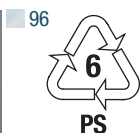

ART. NR. Aussenabmessungen mm

F PP 9368 00 96 252x178

Farbe ■ transparent



KÄSTENUNTERTEILUNG MIT

1 ART. NR. F PP 4051 00 01

1 ART. NR. F PP 4551 00 01

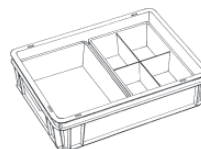

KÄSTENUNTERTEILUNG MIT

1 ART. NR. F PP 4051 00 01

1 ART. NR. F PP 5051 00 01



KÄSTENUNTERTEILUNG MIT

1 ART. NR. F PP 4551 00 01

1 ART. NR. F PP 5051 00 01

EINSATZKÄSTEN FÜR SERIE ATHENA - THEMA 600x400



ART. NR. Aussenabmessungen mm

F PP 6051 00 01 357x278x90 H

Standardfarben ■

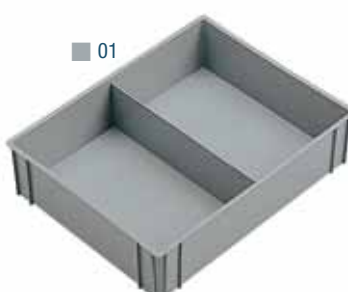

ART. NR. Aussenabmessungen mm

F PP 6551 00 01 357x278x90 H

Standardfarben ■

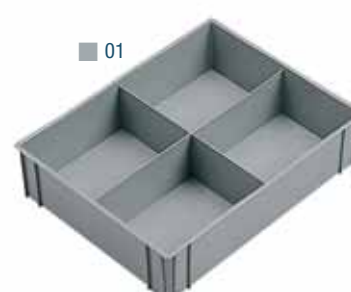

ART. NR. Aussenabmessungen mm

F PP 7051 00 01 357x278x90 H

Standardfarben ■

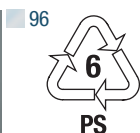

ART. NR. Aussenabmessungen

F PP 9668 00 96 358x278

Farbe ■ transparent



KÄSTENUNTERTEILUNG MIT

1 ART. NR. F PP 6051 00 01

1 ART. NR. F PP 6551 00 01



KÄSTENUNTERTEILUNG MIT

1 ART. NR. F PP 6051 00 01

1 ART. NR. F PP 7051 00 01



KÄSTENUNTERTEILUNG MIT

1 ART. NR. F PP 6551 00 01

1 ART. NR. F PP 7051 00 01

■ ZEICHENERKLÄRUNG



Die mit diesem Symbol gekennzeichneten Kästen bestehen aus vollständig recycelbarem Kunststoff.



TRANSPARENT F... ..99

GRAU F... ..01



## SERIE STORAGE ATHENA

## SCHLITZTRENNWÄNDE FÜR KÄSTEN SERIE ATHENA - THEMA

HÖHE mm 45 H

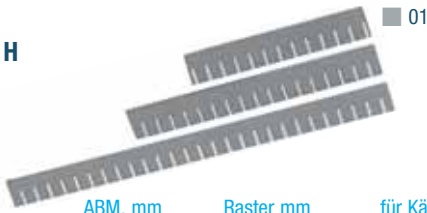

ART. NR.	ABM. mm	Raster mm	für Kästen Serie
<b>F HN 1320 00 01</b>	255x45	20	400x300
<b>F HN 1420 00 01</b>	355x45	20	400x300 / 600x400
<b>F HN 1620 00 01</b>	555x45	20	600x400



HÖHE mm 70 H

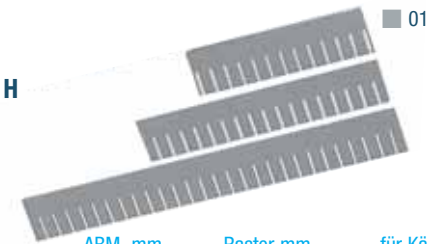

ART. NR.	ABM. mm	Raster mm	für Kästen Serie
<b>F HN 1340 00 01</b>	255x70	20	400x300
<b>F HN 1440 00 01</b>	355x70	20	400x300 / 600x400
<b>F HN 1640 00 01</b>	555x70	20	600x400

HÖHE mm 90 H



ART. NR.	ABM. mm	Raster mm	für Kästen Serie
<b>F HN 1350 00 01</b>	255x90	20	400x300
<b>F HN 1450 00 01</b>	355x90	20	400x300 / 600x400
<b>F HN 1650 00 01</b>	555x90	20	600x400

HÖHE mm 120 H

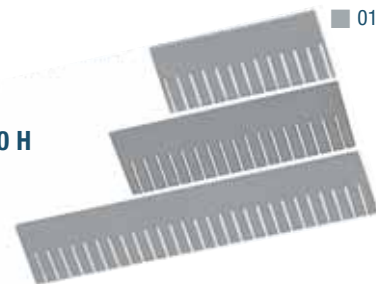

ART. NR.	ABM. mm	Raster mm	für Kästen Serie
<b>F HN 1360 00 01</b>	255x120	20	400x300
<b>F HN 1460 00 01</b>	355x120	20	400x300 / 600x400
<b>F HN 1660 00 01</b>	555x120	20	600x400

HÖHE mm 180 H

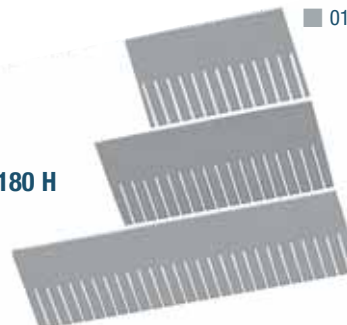

ART. NR.	ABM. mm	Raster mm	für Kästen Serie
<b>F HN 1370 00 01</b>	255x180	20	400x300
<b>F HN 1470 00 01</b>	355x180	20	400x300 / 600x400
<b>F HN 1670 00 01</b>	555x180	20	600x400

## DECKEL ODER ZWISCHENBODEN



ART. NR.	ABM. mm
<b>F HN 5130 00 01</b>	355x255
Für Kästen Athena-Thema	400x300
Standardfarben ■	

ART. NR.	ABM. mm
<b>F HN 5140 00 01</b>	555x355
Für Kästen Athena-Thema	600x400
Standardfarben ■	

■ Anwendungsbeispiel als Deckel oder Zwischenboden

GRAU  
F.....01

INFO ■

[www.famispa.com](http://www.famispa.com)

## ETIKETTENHALTER

## SERIE STORAGE ATHENA

## ETIKETTENHALTER FÜR SERIE ATHENA UND NETTUNO 400x300



ART. NR.	Außenabmessungen mm
F PZ 9551 00 07	150x85
Standardfarben ■	

## ETIKETTEN

ART. NR.	Außenabmessungen mm
F PZ 0920 00 00	145x81
Etikettenanzahl pro Blatt: 4	

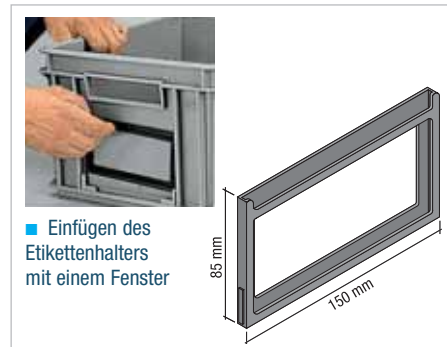

■ Einfügen des Etikettenhalters mit einem Fenster

## ETIKETTENHALTER FÜR SERIE ATHENA UND NETTUNO 600x400



ART. NR.	Außenabmessungen mm
F PZ 9751 00 07	215x85
Standardfarben ■	

## ETIKETTENHALTER

ART. NR.	Außenabmessungen mm
F PZ 0940 00 00	210x81
Etikettenanzahl pro Blatt: 3	

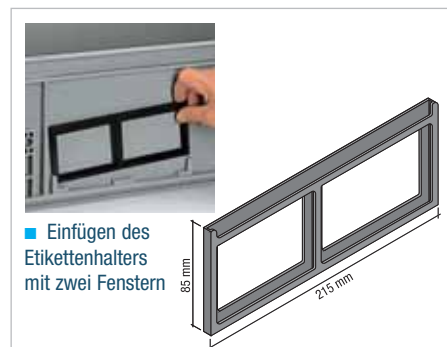

■ Einfügen des Etikettenhalters mit zwei Fenstern

## METALLKLEMMHALTER FÜR SERIE ATHENA - THEMA - MINERVA



ART. NR. F PZ 0010 00 99

■ 99

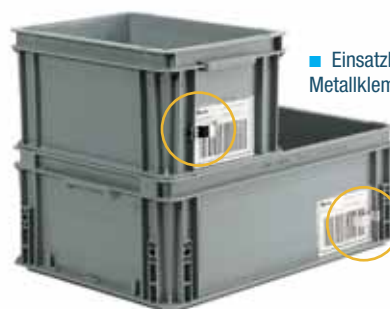

■ Einsatzbeispiel des Metallklemmhalters

## HUB- UND FÖRDERWAGEN FÜR KÄSTEN SERIE ATHENA - ODETTE 600x400 mm

ART. NR.	TRAGKRAFT kg
F CR 0441 00 04	300
Nur zum Anheben der Kästen der Serie Athena und Odette 600x400 mm	
2 Gummi-Lenkrollen Ø 125 mm	
2 Polyurethan-Bockrollen Ø 125 mm	

■ 04



■ Nur zum Anheben der Kästen der Serie Athena und Odette 600x400 mm

Transportsystem

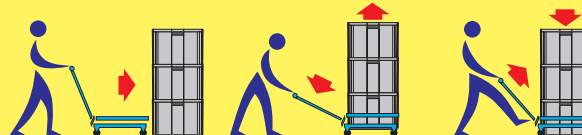

## ■ INFO



[www.famispa.com](http://www.famispa.com)

RAL 5012F... ..04

VERZINKT... ..99

SCHWARZ F... ..07





## SERIE STORAGE ODETTTE KLT

- GUTE FESTIGKEIT GEGEN ÖLE
- VERSCHIEDENE MÖGLICHKEITEN EINES AUTOMATISIERTEN HANDLINGS
- STABILE ERGONOMISCHE GRIFFE
- OPTIMALER SICHERHEITS- UND FESTIGKEITSGRAD
- GLATTER BODEN ZUM GERÄUSCHLOSEN VERLAUF AUF BÄNDERN
- BODEN MIT LÖCHERN ZUR WASSERDRAINAGE

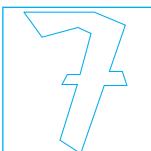

NEW

BLAU  
F... ..27

## ZEICHENERKLÄRUNG ■



Die mit diesem Symbol gekennzeichneten Kästen bestehen aus vollständig recyclebarem Kunststoff.



ABMESSUNGEN = 600x400 / 400x300 / 300x200 mm

## SERIE STORAGE ODETTE KLT



NEW

ART. NR.	ABM. mm
<b>F PC 7251 00 27</b>	<b>600x400x280 h</b>
Außenabmessungen mm	594x396x280 h
Innenabmessungen mm	544x359x262 h
Fassungsvermögen Liter	51,9
Gewicht g	2670
Boden durchbrochen	
Standardfarbe	■



NEW

ART. NR.	ABM. mm
<b>F PC 5051 00 27</b>	<b>400x300x280 h</b>
Außenabmessungen mm	396x297x280 h
Innenabmessungen mm	345x260x262 h
Fassungsvermögen Liter	24,1
Gewicht g	1700
Boden durchbrochen	
Standardfarbe	■



NEW

ART. NR.	ABM. mm
<b>F PC 6651 00 27</b>	<b>600x400x148 h</b>
Außenabmessungen mm	594x396x147,5 h
Innenabmessungen mm	544x359x129,5 h
Fassungsvermögen Liter	25,3
Gewicht g	1900
Boden durchbrochen	
Standardfarbe	■



NEW

ART. NR.	ABM. mm
<b>F PC 4251 00 27</b>	<b>400x300x148 h</b>
Außenabmessungen mm	396x297x147,5 h
Innenabmessungen mm	345x260x129,5 h
Fassungsvermögen Liter	13,1
Gewicht g	1080
Boden durchbrochen	
Standardfarbe	■



NEW

ART. NR.	ABM. mm
<b>F PC 2351 00 27</b>	<b>300x200x148 h</b>
Außenabmessungen mm	297x198x147,5 h
Innenabmessungen mm	243x192x129,5 h
Fassungsvermögen Liter	5,3
Gewicht g	570
Boden geschlossen	
Standardfarbe	■

## ■ ZEICHENERKLÄRUNG



Die mit diesem Symbol gekennzeichneten Kästen bestehen aus vollständig recycelbarem Kunststoff.



BLAU  
F... ..27



## SERIE STORAGE R KLT

- GUTE FESTIGKEIT GEGEN ÖLE
- VERSCHIEDENE MÖGLICHKEITEN EINES AUTOMATISIERTEN HANDLINGS
- STABILE ERGONOMISCHE GRIFFE
- OPTIMALER SICHERHEITS- UND FESTIGKEITSGRAD

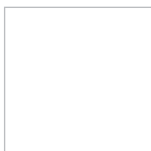
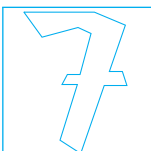

NEW

BLAU  
F... ..IG

## ZEICHENERKLÄRUNG ■



Die mit diesem Symbol gekennzeichneten Kästen bestehen aus vollständig recyclebarem Kunststoff.



ABMESSUNGEN = 600x400 / 400x300 / 300x200 mm

SERIE STORAGEBAGETIB KLT



NEW

ART. NR.	ABM. mm
<b>F PC 7351 00 IG</b>	<b>600x400x280 h</b>
Außenabmessungen mm	600x400x280 h
Innenabmessungen mm	543x363x242 h
Fassungsvermögen Liter	51,9
Gewicht g	2970
Verstärkten boden	
Standardfarbe	■



NEW

ART. NR.	ABM. mm
<b>F PC 5151 00 IG</b>	<b>400x300x280 h</b>
Außenabmessungen mm	400x300x280 h
Innenabmessungen mm	345x263x241 h
Fassungsvermögen Liter	24,1
Gewicht g	1850
Verstärkten boden	
Standardfarbe	■



NEW

ART. NR.	ABM. mm
<b>F PC 6751 00 IG</b>	<b>600x400x148 h</b>
Außenabmessungen mm	600x400x148 h
Innenabmessungen mm	543x363x111 h
Fassungsvermögen Liter	25,3
Gewicht g	2100
Verstärkten boden	
Standardfarbe	■



NEW

ART. NR.	ABM. mm
<b>F PC 4351 00 IG</b>	<b>400x300x148 h</b>
Außenabmessungen mm	400x300x148 h
Innenabmessungen mm	345x264x111 h
Fassungsvermögen Liter	13,1
Gewicht g	1290
Verstärkten boden	
Standardfarbe	■



NEW

ART. NR.	ABM. mm
<b>F PC 2351 00 IG</b>	<b>300x200x148 h</b>
Außenabmessungen mm	300x200x148 h
Innenabmessungen mm	243x161x129 h
Fassungsvermögen Liter	5,3
Gewicht g	570
Boden geschlossen	
Standardfarbe	■

## ■ ZEICHENERKLÄRUNG



Die mit diesem Symbol gekennzeichneten Kästen bestehen aus vollständig recycelbarem Kunststoff.



BLAU  
F... ..IG

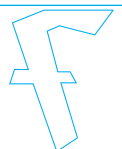



## SERIE STORAGE ODETTTE

ABMESSUNGEN: 300x200 / 400x200 / 600x400 mm

- FÜR DAS AUTOMATISIERTE HANDLING
- GUTE ÖLFESTIGKEIT
- PASSEND FÜR AUTOMATISCHE ANLAGEN
- FÜR DAS MANUELLE HANDLING

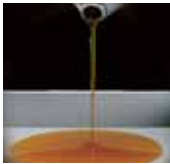
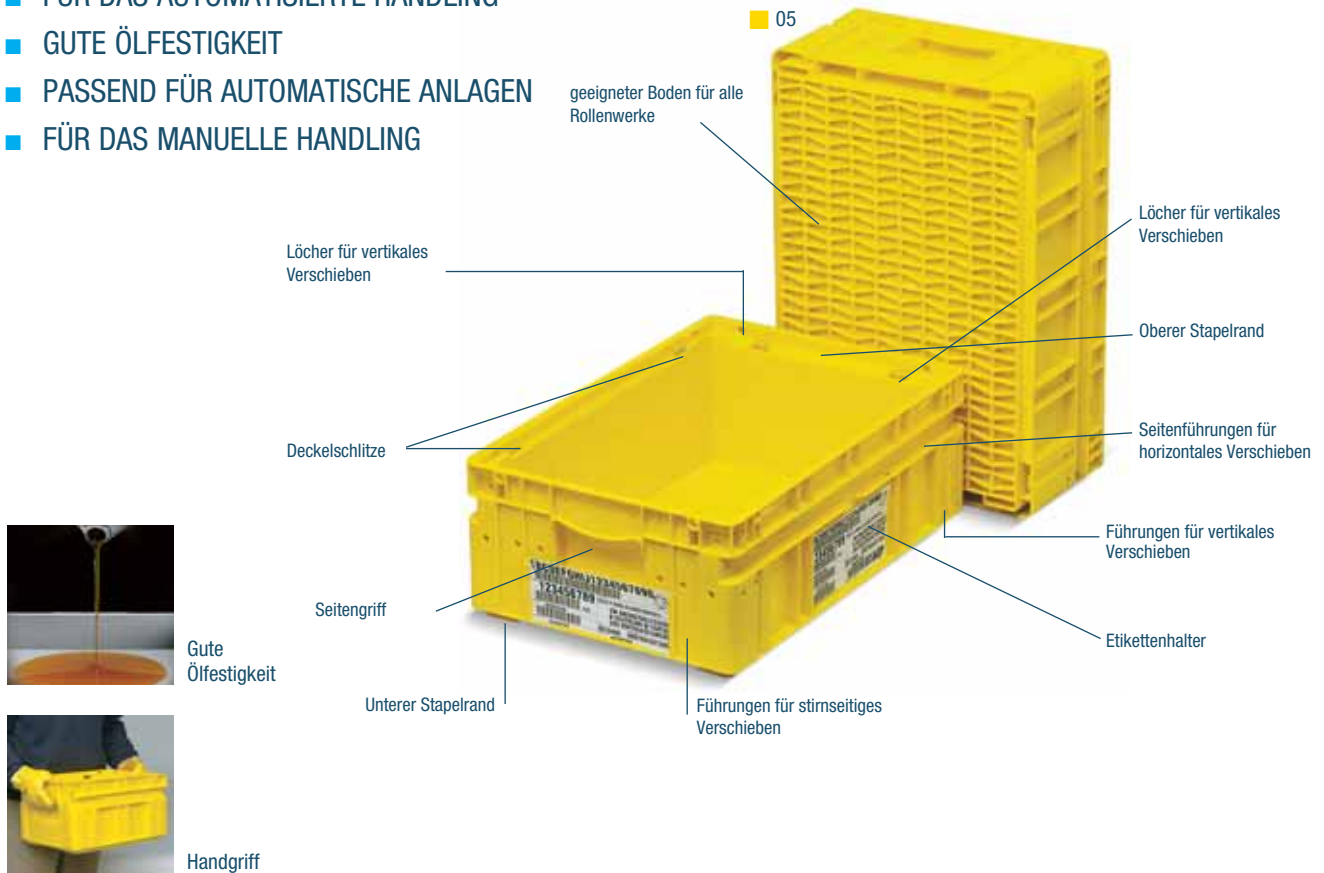

Gute Ölfestigkeit



Handgriff



**FAMI ist der einzige italienische Hersteller von Kästen, die vom "Odette" Europaausschuss genehmigt sind. Die Kästen haben folgende Merkmale:**

- 8 verschiedene automatisierte Verschiebungsmöglichkeiten;
- Stabile ergonomische Griffe;
- Günstiges Verhältnis zwischen Außenvolumen und Nutzvolumen;
- Verstärkter Boden, so strukturiert, daß er problemlos auf jedem Rollenwerk gleiten kann;
- 2 Etikettenhalter für "barcode" Etiketten in A5 Format gemäß "Odette" Standard;
- Bester Sicherheitsgrad (Wert Nr. 3, bei verschiedenen Crash-Tests gemessen).

## KUNSTSTOFFPALETTEN FÜR KÄSTEN ODETTTE

Kunststoffpaletten für Kästen **Odette** mit Zinkstahlkanten an den 4 Seiten



ART. NR.	AUSSEN-ABM. mm
<b>F PU 2140 00 13</b>	<b>1200x800x150 H</b>
Tragkraft auf ebender Fläche kg	<b>4000</b>
Tragkraft auf Gabeln kg	<b>1500</b>
Gewicht kg	<b>14,50</b>

ART. NR.	AUSSEN-ABM. mm
<b>F PU 3140 00 13</b>	<b>1200x1000x150 H</b>
Tragkraft auf ebender Fläche kg	<b>4000</b>
Tragkraft auf Gabeln kg	<b>1500</b>
Gewicht kg	<b>17,60</b>

GELB  
F... ..05

VERZINKT F... ..99

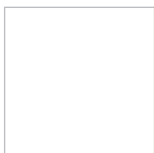
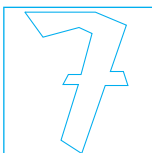

## ZEICHENERKLÄRUNG ■



Die mit diesem Symbol gekennzeichneten Kästen bestehen aus vollständig recyclebarem Kunststoff.



KÄSTEN ODETTE SERIE F PC 300x200 / 400x300 / 600x400



05



ART. NR.	ABM. mm
<b>F PC 2451 00 05</b>	<b>300x200x147,5 H</b>
Außenabmessungen mm	300x200x147,5 H
Innenabmessungen mm	234x158x126 H
Fassungsvermögen Liter	4,6
Gewicht g	610
Standardfarben*	■
Boden	<b>geschlossen</b>
Längsseiten	<b>geschlossen</b>
Stirnseiten	<b>geschlossen</b>
Griffleisten	<b>geschlossen</b>

05



ART. NR.	ABM. mm
<b>F PC 4851 00 05</b>	<b>400x300x220 H</b>
Außenabmessungen mm	400x300x220 H
Innenabmessungen mm	336x262x187 H
Fassungsvermögen Liter	15,8
Gewicht g	1820
Standardfarben*	■
Boden	<b>geschlossen</b>
Längsseiten	<b>geschlossen</b>
Stirnseiten	<b>geschlossen</b>
Griffleisten	<b>geschlossen</b>



05



ART. NR.	ABM. mm
<b>F PC 6851 00 05</b>	<b>600x400x220 H</b>
Außenabmessungen mm	600x400x220 H
Innenabmessungen mm	535x361x185 H
Fassungsvermögen Liter	34,8
Gewicht g	2880
Standardfarben*	■
Boden	<b>geschlossen</b>
Längsseiten	<b>geschlossen</b>
Stirnseiten	<b>geschlossen</b>
Griffleisten	<b>geschlossen</b>

05



ART. NR.	ABM. mm
<b>F PC 7651 00 05</b>	<b>600x400x320 H</b>
Außenabmessungen mm	600x400x320 H
Innenabmessungen mm	536x361x282 H
Fassungsvermögen Liter	53
Gewicht g	3905
Standardfarben*	■
Boden	<b>geschlossen</b>
Längsseiten	<b>geschlossen</b>
Stirnseiten	<b>geschlossen</b>
Griffleisten	<b>geschlossen</b>

DECKEL FÜR KÄSTEN ODETTE SERIE F PC

05



ART. NR.	ABM. mm
<b>F PC 0351 00 05</b>	<b>300x200</b>
Gewicht g	106
Standardfarben*	■

05



ART. NR.	ABM. mm
<b>F PC 0651 00 05</b>	<b>400x300</b>
Gewicht g	240
Standardfarben*	■

05



ART. NR.	ABM. mm
<b>F PC 0951 00 05</b>	<b>600x400</b>
Gewicht g	500
Standardfarben*	■

■ ZEICHENERKLÄRUNG



Die mit diesem Symbol gekennzeichneten Kästen bestehen aus vollständig recycelbarem Kunststoff.



■ GELB  
F... ..05

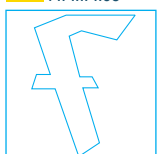

## SERIE STORAGE ODETTE

■ 05



NEW

Etikettenhalter für Etiketten  
Abm. 210x105 mm H

## ART. NR.

ABM. mm

**F PC 9651 00 05**     **1000x400x232 H**

Außenabmessungen mm     1000x400x232 H

Innenabmessungen mm     935x355x197 H

Fassungsvermögen Liter     65

Gewicht g     3500

Standardfarben\*     ■

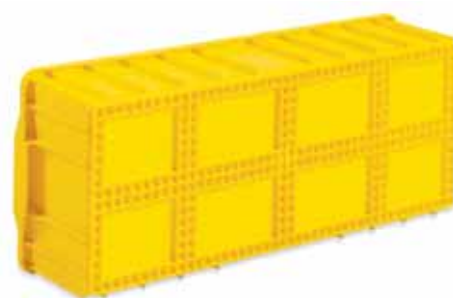
Boden     **geschlossen**Längsseiten     **geschlossen**Stirnseiten     **geschlossen**Griffleisten     **geschlossen**■ Ansicht des verstärkten Bodens der Kästen  
Art. Nr. F PC 9651 00 05

■ \*Weitere Farben auf Anfrage

GELB  
F... ..05

## ZEICHENERKLÄRUNG ■

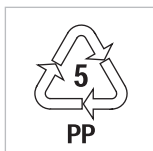
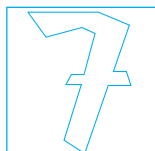

Die mit diesem Symbol gekennzeichneten Kästen bestehen aus vollständig recyclebarem Kunststoff.



- OPTIMALES QUALITÄTS-PREIS-VERHÄLTNIS
- AUF ANFRAGE: LEBENSMITTELECHTE AUSFÜHRUNG
- LEICHTE VERSION

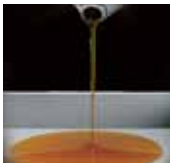

Gute Ölfestigkeit



Die Kästen mit diesem Zeichen sind für Lebensmittel geeignet



Druckfest und Temperaturwiderständig



■ 01

## KÄSTEN THEMA SERIE F PA 600x400

- \*Weitere Farben auf Anfrage



ART. NR.	ABM. mm
<b>F PB 6851 AO 01</b>	<b>600x400x220 H</b>
Außenabmessungen mm	600x400x220 H
Innenabmessungen mm	555x355x203 H
Fassungsvermögen Liter	40
Gewicht g	1960
Standardfarben*	■
Boden	<b>geschlossen</b>
Längsseiten	<b>geschlossen</b>
Stirnseiten	<b>geschlossen</b>
Griffleisten	<b>geschlossen</b>
Etikettenhalter: ART. NR. <b>F PZ 0010 00 99</b>	
Siehe Seite G15	



ART. NR.	ABM. mm
<b>F PB 6851 BO 01</b>	<b>600x400x220 H</b>
Außenabmessungen mm	600x400x220 H
Innenabmessungen mm	555x354x203 H
Fassungsvermögen Liter	40
Gewicht g	1950
Standardfarben*	■
Boden	<b>geschlossen</b>
Längsseiten	<b>geschlossen</b>
Stirnseiten	<b>geschlossen</b>
Griffleisten	<b>offen</b>
Etikettenhalter: ART. NR. <b>F PZ 0010 00 99</b>	
Siehe Seite G15	



ART. NR.	ABM. mm
<b>F PB 6851 FO 01</b>	<b>600x400x220 H</b>
Außenabmessungen mm	600x400x220 H
Innenabmessungen mm	556x356x200 H
Fassungsvermögen Liter	40
Gewicht g	1475
Standardfarben*	■
Boden	<b>durchbrochen</b>
Längsseiten	<b>durchbrochen</b>
Stirnseiten	<b>durchbrochen</b>
Griffleisten	<b>offen</b>
Etikettenhalter: ART. NR. <b>F PZ 0010 00 99</b>	
Siehe Seite G15	

## ■ ZEICHENERKLÄRUNG



Die Kästen mit diesem Zeichen sind für Lebensmittel geeignet.



Die mit diesem Symbol gekennzeichneten Kästen bestehen aus vollständig recycelbarem Kunststoff.

GRAU  
F... ..01



## SERIE STORAGE MINERVA

- MAX. VOLUMENERSPARNIS BEI LEEREN KÄSTEN
- IDEAL FÜR AUSLIEFERUNGEN
- OPTIMALES QUALITÄT-PREIS-VERHÄLTNIS

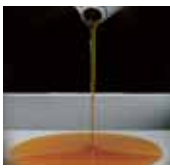

Die Kästen mit diesem Zeichen sind für Lebensmittel geeignet



Druckfest und Temperatur widerständig



■ 01



Minerva Kästen entsprechen Europapaletten Abmessungen (600x400 mm).



## HUB- UND FÖRDERWAGEN FÜR KÄSTEN SERIE MINERVA 600x400 mm

ART. NR.

TRAGKRAFT kg

F CR 0461 00 04

300

Nur zum Anheben der Kästen der Serie Minerva

2 Gummi-Lenckrollen Ø 125 mm

2 Polyurethan-Bockrollen Ø 125 mm



■ Einsatz des Hubwagens



■ 04



GRAU  
F... ..01

RAL 5012F... ..04

## ZEICHENERKLÄRUNG ■

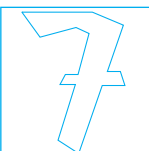

Die mit diesem Symbol gekennzeichneten Kästen bestehen aus vollständig recycelbarem Kunststoff.



ABMESSUNGEN = 600x400

## SERIE STORAGE MINERVA

## KÄSTEN SERIE F PE 600x400

■ 01



ART. NR.

ABM. mm

<b>F PE 6851 BO 01</b>	<b>600x400x200 H</b>
Außenabmessungen mm	600x400x200 H
Innenabmessungen mm	455x338x180 H
Fassungsvermögen Liter	32
Gewicht g	1750
Standardfarben*	■
Boden	<b>geschlossen</b>
Längsseiten	<b>geschlossen</b>
Stirnseiten	<b>geschlossen</b>
Griffleisten	<b>offen</b>

Etikettenhalter: ART. NR. **F PZ 0010 00 99**  
 Siehe Seite G15

■ 01



ART. NR.

ABM. mm

<b>F PE 6851 FO 01</b>	<b>600x400x200 H</b>
Außenabmessungen mm	600x400x200 H
Innenabmessungen mm	458x338x177 H
Fassungsvermögen Liter	32
Gewicht g	1520
Standardfarben*	■
Boden	<b>durchbrochen</b>
Längsseiten	<b>durchbrochen</b>
Stirnseiten	<b>durchbrochen</b>
Griffleisten	<b>offen</b>

Etikettenhalter: ART. NR. **F PZ 0010 00 99**  
 Siehe Seite G15

■ 01



ART. NR.

ABM. mm

<b>F PE 7651 BO 01</b>	<b>600x400x300 H</b>
Außenabmessungen mm	600x400x300 H
Innenabmessungen mm	455x338x272 H
Fassungsvermögen Liter	50
Gewicht g	2500
Standardfarben*	■
Boden	<b>geschlossen</b>
Längsseiten	<b>geschlossen</b>
Stirnseiten	<b>geschlossen</b>
Griffleisten	<b>offen</b>

Etikettenhalter: ART. NR. **F PZ 0010 00 99**  
 Siehe Seite G15

■ 01



ART. NR.

ABM. mm

<b>F PE 7651 FO 01</b>	<b>600x400x300 H</b>
Außenabmessungen mm	600x400x300 H
Innenabmessungen mm	455x337x270 H
Fassungsvermögen Liter	50
Gewicht g	2320
Standardfarben*	■
Boden	<b>durchbrochen</b>
Längsseiten	<b>durchbrochen</b>
Stirnseiten	<b>durchbrochen</b>
Griffleisten	<b>offen</b>

Etikettenhalter: ART. NR. **F PZ 0010 00 99**  
 Siehe Seite G15

■ 01



ART. NR.

ABM. mm

<b>F PE 8051 BO 01</b>	<b>600x400x400 H</b>
Außenabmessungen mm	600x400x400 H
Innenabmessungen mm	453x337x370 H
Fassungsvermögen Liter	70
Gewicht g	2940
Standardfarben*	■
Boden	<b>geschlossen</b>
Längsseiten	<b>geschlossen</b>
Stirnseiten	<b>geschlossen</b>
Griffleisten	<b>offen</b>

Etikettenhalter: ART. NR. **F PZ 0010 00 99**  
 Siehe Seite G15

■ 01



ART. NR.

ABM. mm

<b>F PE 8051 FO 01</b>	<b>600x400x400 H</b>
Außenabmessungen mm	600x400x400 H
Innenabmessungen mm	455x337x372 H
Fassungsvermögen Liter	70
Gewicht g	2865
Standardfarben*	■
Boden	<b>durchbrochen</b>
Längsseiten	<b>durchbrochen</b>
Stirnseiten	<b>durchbrochen</b>
Griffleisten	<b>offen</b>

Etikettenhalter: ART. NR. **F PZ 0010 00 99**  
 Siehe Seite G15

## VERSCHLUSS-SYSTEM MIT SCHIEBEDECKEL

ART. NR. **F PZ 0020 00 99**

■ 99

## DECKEL SERIE F PE 600x400

■ 01



ART. NR.

ABM. mm

<b>F PE 0951 00 01</b>	<b>600x400</b>
Gewicht g	960
Standardfarben*	■

■ \*Weitere Farben auf Anfrage

## ■ ZEICHENERKLÄRUNG



Die mit diesem Symbol gekennzeichneten Kästen bestehen aus vollständig recycelbarem Kunststoff.



■ GRAU  
 F... ..01



## SERIE STORAGE DELTA

- MAX. VOLUMENERSPARNIS BEI LEEREN KÄSTEN
- IDEAL FÜR AUSLIEFERUNGEN
- STAPELBAR BEI TRAVERSENEINSATZ



- Die Griffleisten versichern ein einfaches und sicheres Heben auch mit Handschuhen.

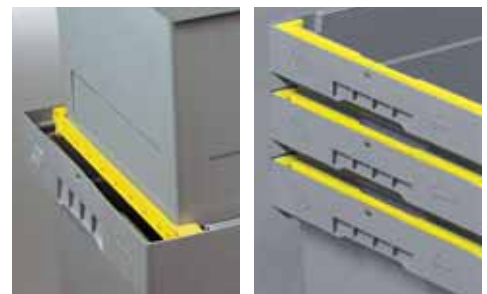

- Beispiel: Stapeln der vollen Kästen mit ausgezogenen Halterungen und Einfügen der Kästen mit eingezogenen Halterungen.



- Verschluss des Deckels mit Sicherheitsplombe

- Die Halterung (Abb. 1) wird bis zum Anschlag geschoben (Abb. 2) und durch Druck nach unten blockiert (Abb. 3).



GRAU  
F... ..01

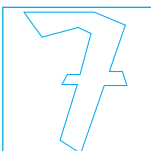

## ZEICHENERKLÄRUNG ■



Die Kästen mit diesem Zeichen sind für Lebensmittel geeignet.



Die mit diesem Symbol gekennzeichneten Kästen bestehen aus vollständig recycelbarem Kunststoff.



ABMESSUNGEN = 600x400

## SERIE STORAGE DELTA

## KÄSTEN DELTA F PD 600x400

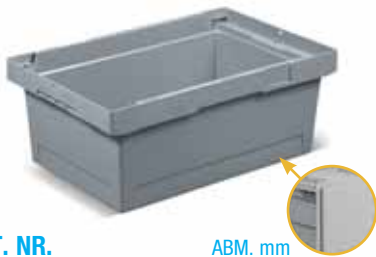

ART. NR.

ABM. mm

**F PD 6851 AO 01** 600x400x225 H

Außenabmessungen mm 600x400x225 H

Innenabmessungen mm 499x329x195 H

Fassungsvermögen Liter 38

Gewicht g 1742

Standardfarben\* ■

Boden **geschlossen**Längsseiten **geschlossen**Stirnseiten **geschlossen**Griffeleisten **geschlossen**

ART. NR.

ABM. mm

**F PD 7651 AO 01** 600x400x325 H

Außenabmessungen mm 600x400x325 H

Innenabmessungen mm 499x329x295 H

Fassungsvermögen Liter 58

Gewicht g 2332

Standardfarben\* ■

Boden **geschlossen**Längsseiten **geschlossen**Stirnseiten **geschlossen**Griffeleisten **geschlossen**

ART. NR.

ABM. mm

**F PD 8051 AO 01** 600x400x425 H

Außenabmessungen mm 600x400x425 H

Innenabmessungen mm 499x329x395 H

Fassungsvermögen Liter 74

Gewicht g 2858

Standardfarben\* ■

Boden **geschlossen**Längsseiten **geschlossen**Stirnseiten **geschlossen**Griffeleisten **geschlossen**

ART. NR.

ABM. mm

**F PD 6851 AB 01** 600x400x230 H

Außenabmessungen mm 600x400x230 H

Innenabmessungen mm 499x329x195 H

Fassungsvermögen Liter 38

Gewicht g 1930

Standardfarben\* ■

Boden **geschlossen**Längsseiten **geschlossen**Stirnseiten **geschlossen**Griffeleisten **geschlossen**

Einschließlich Stapelhalterung



ART. NR.

ABM. mm

**F PD 7651 AB 01** 600x400x330 H

Außenabmessungen mm 600x400x330 H

Innenabmessungen mm 499x329x295 H

Fassungsvermögen Liter 58

Gewicht g 2524

Standardfarben\* ■

Boden **geschlossen**Längsseiten **geschlossen**Stirnseiten **geschlossen**Griffeleisten **geschlossen**

Einschließlich Stapelhalterung



ART. NR.

ABM. mm

**F PD 8051 AB 01** 600x400x430 H

Außenabmessungen mm 600x400x430 H

Innenabmessungen mm 499x329x395 H

Fassungsvermögen Liter 74

Gewicht g 3055

Standardfarben\* ■

Boden **geschlossen**Längsseiten **geschlossen**Stirnseiten **geschlossen**Griffeleisten **geschlossen**

Einschließlich Stapelhalterung



ART. NR.

ABM. mm

**F PD 6851 AA 01** 610x400x240 H

Außenabmessungen mm 610x400x240 H

Innenabmessungen mm 499x329x195 H

Fassungsvermögen Liter 38

Gewicht g 2640

Standardfarben\* ■

Boden **geschlossen**Längsseiten **geschlossen**Stirnseiten **geschlossen**Griffeleisten **geschlossen**

Einschließlich Scharnierdeckel



ART. NR.

ABM. mm

**F PD 7651 AA 01** 610x400x340 H

Außenabmessungen mm 610x400x340 H

Innenabmessungen mm 499x329x295 H

Fassungsvermögen Liter 58

Gewicht g 3230

Standardfarben\* ■

Boden **geschlossen**Längsseiten **geschlossen**Stirnseiten **geschlossen**Griffeleisten **geschlossen**

Einschließlich Scharnierdeckel



ART. NR.

ABM. mm

**F PD 8051 AA 01** 610x400x440 H

Außenabmessungen mm 610x400x440 H

Innenabmessungen mm 499x329x395 H

Fassungsvermögen Liter 74

Gewicht g 3765

Standardfarben\* ■

Boden **geschlossen**Längsseiten **geschlossen**Stirnseiten **geschlossen**Griffeleisten **geschlossen**

Einschließlich Scharnierdeckel



SERIE STORAGE NETTUNO

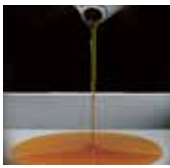
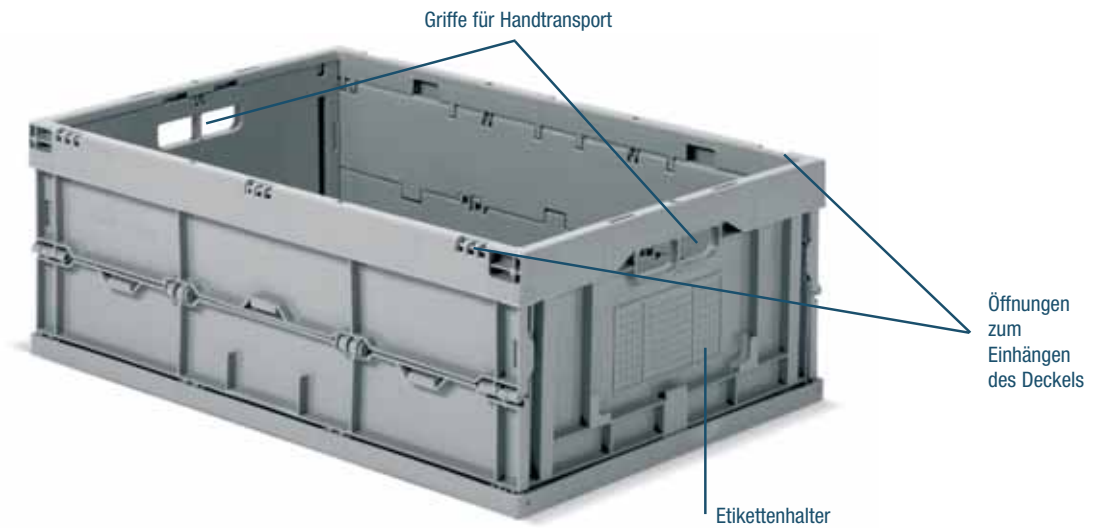

Gute Ölfestigkeit



Die Kästen mit diesem Zeichen sind für Lebensmittel geeignet



Druckfest und Temperatur widerständig

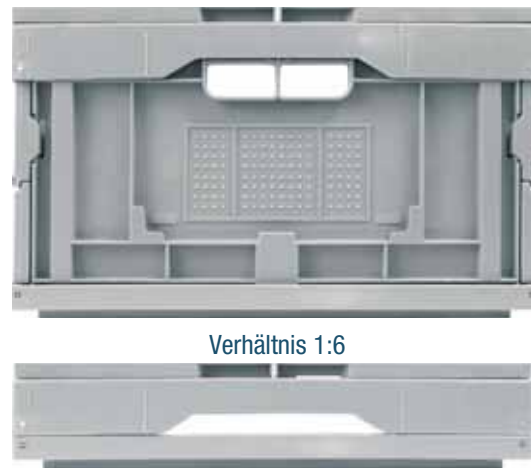

KÄSTEN NETTUNO SERIE F PF 400x300

■ 01



■ 01



■ Komplet mit Scharnierdeckel

■ Etikettenhalter: ART. NR. F PZ 9551 00 07  
Siehe Seite G15

■ \*Weitere Farben auf Anfragen

ART. NR.

ABM. mm

<b>F PF 4851 BB 01</b>	<b>400x300x220 H</b>
Außenabmessungen mm	400x300x220 H
Innenabmessungen mm	400x300x70 H
Fassungsvermögen Liter	22
Gewicht g	1308
Standardfarben*	■
Boden	geschlossen
Längsseiten	geschlossen
Stirnseiten	geschlossen
Griffleisten	offen

ART. NR.

ABM. mm

<b>F PF 4851 BA 01</b>	<b>400x300x230 H</b>
Außenabmessungen mm	400x300x230 H
Innenabmessungen mm	400x300x85 H
Fassungsvermögen Liter	22
Gewicht g	1654
Standardfarben*	■
Boden	geschlossen
Längsseiten	geschlossen
Stirnseiten	geschlossen
Griffleisten	offen

ZEICHENERKLÄRUNG



Die Kästen mit diesem Zeichen sind für Lebensmittel geeignet.



Die mit diesem Symbol gekennzeichneten Kästen bestehen aus vollständig recycelbarem Kunststoff.



GRAU  
F... ..01

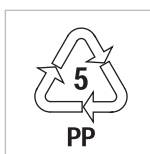
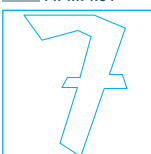

DIMENSIONI = 600x400

## SERIE STORAGE NETTUNO

## KÄSTEN NETTUNO SERIE F PF 600x400

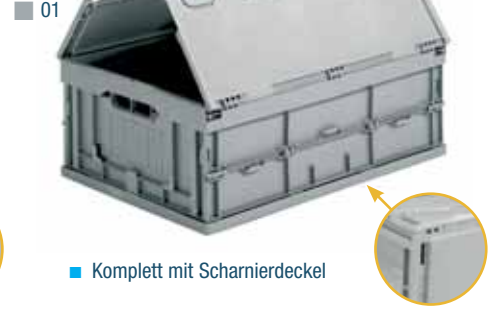
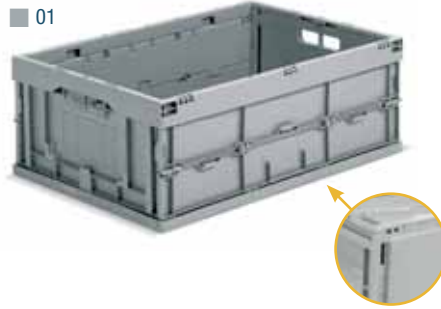

■ Komplett mit Scharnierdeckel

- Etikettenhalter: ART. NR. F PZ 9751 00 07  
Siehe Seite G15

- \*Weitere Farben auf Anfragen

ART. NR.	ABM. mm
<b>F PF 6851 BB 01</b>	600x400x220 H
Außenabmessungen mm	600x400x220 H
Innenabmessungen mm	600x400x68 H
Fassungsvermögen Liter	45
Gewicht g	2170
Standardfarben*	■
Boden	geschlossen
Längsseiten	geschlossen
Stirnseiten	geschlossen
Griffleisten	offen

ART. NR.	ABM. mm
<b>F PF 6851 BA 01</b>	600x400x230 H
Außenabmessungen mm	600x400x230 H
Innenabmessungen mm	600x400x80 H
Fassungsvermögen Liter	45
Gewicht g	2870
Standardfarben*	■
Boden	geschlossen
Längsseiten	geschlossen
Stirnseiten	geschlossen
Griffleisten	offen

## KÄSTEN NETTUNO SERIE F PF 600x400

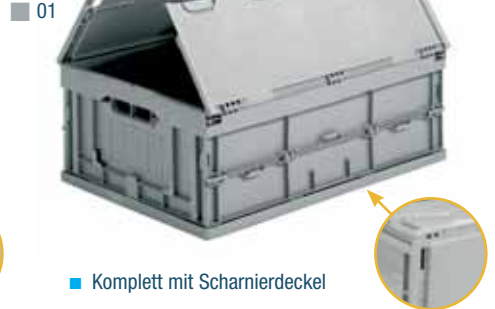
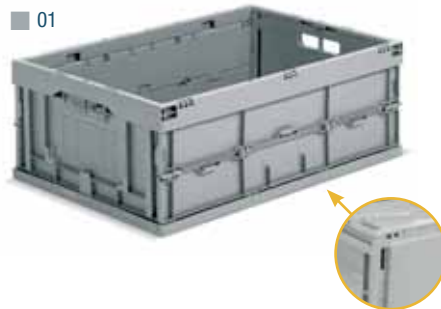

■ Komplett mit Scharnierdeckel

- Etikettenhalter: ART. NR. F PZ 9751 00 07  
Siehe Seite G15

- \*Weitere Farben auf Anfragen

ART. NR.	ABM. mm
<b>F PF 7651 BB 01</b>	600x400x320 H
Außenabmessungen mm	600x400x320 H
Innenabmessungen mm	600x400x70 H
Fassungsvermögen Liter	65
Gewicht g	2642
Standardfarben*	■
Boden	geschlossen
Längsseiten	geschlossen
Stirnseiten	geschlossen
Griffleisten	offen

ART. NR.	ABM. mm
<b>F PF 7651 BA 01</b>	600x400x330 H
Außenabmessungen mm	600x400x330 H
Innenabmessungen mm	600x400x82 H
Fassungsvermögen Liter	65
Gewicht g	3338
Standardfarben*	■
Boden	geschlossen
Längsseiten	geschlossen
Stirnseiten	geschlossen
Griffleisten	offen

## ■ ZEICHENERKLÄRUNG



Die Kästen mit diesem Zeichen sind für Lebensmittel geeignet.



Die mit diesem Symbol gekennzeichneten Kästen bestehen aus vollständig recycelbarem Kunststoff.



GRAU  
F... ..01

## SERIE STORAGE ZEUS

- DRUCKFEST
- IN 5 FARBEN ERHÄLTlich
- STABILER STAPEL RAND

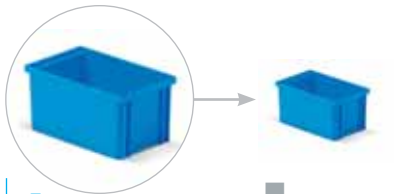

-	■
-	■
-	■
Art. Nr. F PJ 0151 00 04	■
-	■
Außenabmessungen mm	145x90x70 H
Innenabmessungen mm	123x80x63 H
Fassungsvermögen Liter	0,9
Gewicht g	70

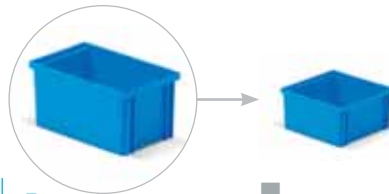

-	■
-	■
-	■
Art. Nr. F PJ 1751 00 04	■
-	■
Außenabmessungen mm	145x140x70 H
Innenabmessungen mm	127x123x63 H
Fassungsvermögen Liter	1,4
Gewicht g	90



## Größe 272-2

Art. Nr. F PJ 2551 00 01	■
Art. Nr. F PJ 2551 00 02	■
Art. Nr. F PJ 2551 00 03	■
Art. Nr. F PJ 2551 00 04	■
Art. Nr. F PJ 2551 00 05	■
Außenabmessungen mm	200x140x130 H
Innenabmessungen mm	186x125x110 H
Fassungsvermögen Liter	3,6
Gewicht g	265



## Größe 272-3A2

Art. Nr. F PJ 3351 00 01	■
Art. Nr. F PJ 3351 00 02	■
Art. Nr. F PJ 3351 00 03	■
Art. Nr. F PJ 3351 00 04	■
Art. Nr. F PJ 3351 00 05	■
Außenabmessungen mm	300x200x145 H
Innenabmessungen mm	284x181x130 H
Fassungsvermögen Liter	8,7
Gewicht g	525



## Größe 272-4A2

Art. Nr. F PJ 5751 00 01	■
Art. Nr. F PJ 5751 00 02	■
Art. Nr. F PJ 5751 00 03	■
Art. Nr. F PJ 5751 00 04	■
Art. Nr. F PJ 5751 00 05	■
Außenabmessungen mm	450x300x120 H
Innenabmessungen mm	426x275x106 H
Fassungsvermögen Liter	16,2
Gewicht g	1000



## Größe 272-4

Art. Nr. F PJ 6551 00 01	■
Art. Nr. F PJ 6551 00 02	■
Art. Nr. F PJ 6551 00 03	■
Art. Nr. F PJ 6551 00 04	■
Art. Nr. F PJ 6551 00 05	■
Außenabmessungen mm	450x300x200 H
Innenabmessungen mm	428x277x183 H
Fassungsvermögen Liter	27
Gewicht g	1370



## Größe 272-4A5

Art. Nr. F PJ 7351 00 01	■
Art. Nr. F PJ 7351 00 02	■
Art. Nr. F PJ 7351 00 03	■
Art. Nr. F PJ 7351 00 04	■
Art. Nr. F PJ 7351 00 05	■
Außenabmessungen mm	450x300x300 H
Innenabmessungen mm	426x277x286 H
Fassungsvermögen Liter	40,5
Gewicht g	1865



## Größe 272-5

Art. Nr. F PJ 8951 00 01	■
Art. Nr. F PJ 8951 00 02	■
Art. Nr. F PJ 8951 00 03	■
Art. Nr. F PJ 8951 00 04	■
Art. Nr. F PJ 8951 00 05	■
Außenabmessungen mm	630x450x300 H
Innenabmessungen mm	605x428x275 H
Fassungsvermögen Liter	85
Gewicht g	4390

GRAU F.....01    GRÜN F.....02    ROT F.....03    BLAU F.....04    GELB F.....05

## ZEICHENERKLÄRUNG ■

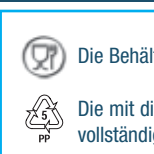
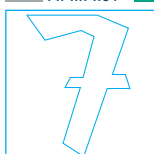

Die Behälter mit diesem Zeichen sind für Lebensmittel geeignet.

Die mit diesem Symbol gekennzeichneten Behälter bestehen aus vollständig recycelbarem Kunststoff.



MISURE = 01 / 0 / 1 / 2 / 3A2 / 3

SERIE STORAGE ZEUS - COMPAT



Behälter mit Griff und Tragestab.



Behälter mit Griff

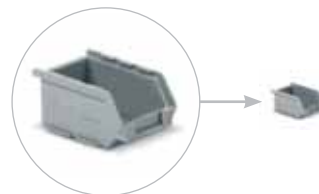
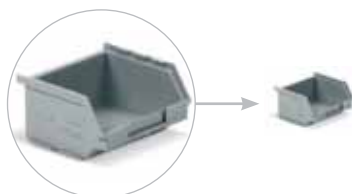

■ DRUCKFEST

■ IN 5 FARBEN ERHÄLTlich

■ STABILER STAPELRAND

Größe 01

Art. Nr. F PL 0151 00 01	■
Art. Nr. F PL 0151 00 02	■
Art. Nr. F PL 0151 00 03	■
Art. Nr. F PL 0151 00 04	■
Art. Nr. F PL 0151 00 05	■
Außenabmessungen mm	72/60x45x32 H
Innenabmessungen mm	55x38x32 H
Fassungsvermögen Liter	0,08
Gewicht g	18



Größe 0

Art. Nr. F PL 0951 00 01	■
Art. Nr. F PL 0951 00 02	■
Art. Nr. F PL 0951 00 03	■
Art. Nr. F PL 0951 00 04	■
Art. Nr. F PL 0951 00 05	■
Außenabmessungen mm	85/65x95x45 H
Innenabmessungen mm	63x90x43 H
Fassungsvermögen Liter	0,25
Gewicht g	40

Größe 1

Art. Nr. F PM 1751 00 01	■
Art. Nr. F PM 1751 00 02	■
Art. Nr. F PM 1751 00 03	■
Art. Nr. F PM 1751 00 04	■
Art. Nr. F PM 1751 00 05	■
Außenabmessungen mm	160/140x95x75 H
Innenabmessungen mm	134x88x65 H
Fassungsvermögen Liter	1
Gewicht g	100



Größe 2

Art. Nr. F PM 2551 00 01	■
Art. Nr. F PM 2551 00 02	■
Art. Nr. F PM 2551 00 03	■
Art. Nr. F PM 2551 00 04	■
Art. Nr. F PM 2551 00 05	■
Außenabmessungen mm	230/200x140x130 H
Innenabmessungen mm	190x124x111 H
Fassungsvermögen Liter	3,8
Gewicht g	280

Größe 3A2

Art. Nr. F PM 3351 00 01	■
Art. Nr. F PM 3351 00 02	■
Art. Nr. F PM 3351 00 03	■
Art. Nr. F PM 3351 00 04	■
Art. Nr. F PM 3351 00 05	■
Außenabmessungen mm	350/300x200x145 H
Innenabmessungen mm	285x182x130 H
Fassungsvermögen Liter	9,4
Gewicht g	585

Größe 3

Art. Nr. F PM 4151 00 01	■
Art. Nr. F PM 4151 00 02	■
Art. Nr. F PM 4151 00 03	■
Art. Nr. F PM 4151 00 04	■
Art. Nr. F PM 4151 00 05	■
Außenabmessungen mm	350/300x200x200 H
Innenabmessungen mm	278x180x187 H
Fassungsvermögen Liter	12,5
Gewicht g	735

■ ZEICHENERKLÄRUNG

■ GRAU F. ....01 ■ GRÜN F. ....02 ■ ROT F. ....03 ■ BLAU F. ....04 ■ GELB F. ....05



Die Behälter mit diesem Zeichen sind für Lebensmittel geeignet.



Die mit diesem Symbol gekennzeichneten Behälter bestehen aus vollständig recycelbarem Kunststoff.



## SERIE STORAGE ZEUS - COMPAT



## Größe 3L5

Art. Nr. F PL 4951 00 01	■
Art. Nr. F PL 4951 00 02	■
Art. Nr. F PL 4951 00 03	■
Art. Nr. F PL 4951 00 04	■
Art. Nr. F PL 4951 00 05	■
Außenabmessungen mm	350/300x450x145 H
Innenabmessungen mm	294x432x131 H
Fassungsvermögen Liter	19
Gewicht g	1060



## Größe 4A2

Art. Nr. F PM 5751 00 01	■
Art. Nr. F PM 5751 00 02	■
Art. Nr. F PM 5751 00 03	■
Art. Nr. F PM 5751 00 04	■
Art. Nr. F PM 5751 00 05	■
Außenabmessungen mm	500/450x300x145 H
Innenabmessungen mm	440x278x129 H
Fassungsvermögen Liter	20
Gewicht g	1215



## Größe 4

Art. Nr. F PM 6551 00 01	■
Art. Nr. F PM 6551 00 02	■
Art. Nr. F PM 6551 00 03	■
Art. Nr. F PM 6551 00 04	■
Art. Nr. F PM 6551 00 05	■
Außenabmessungen mm	500/450x300x200 H
Innenabmessungen mm	435x281x186 H
Fassungsvermögen Liter	28
Gewicht g	1355



## Größe 4A5

Art. Nr. F PM 7351 00 01	■
Art. Nr. F PM 7351 00 02	■
Art. Nr. F PM 7351 00 03	■
Art. Nr. F PM 7351 00 04	■
Art. Nr. F PM 7351 00 05	■
Außenabmessungen mm	500/450x300x300 H
Innenabmessungen mm	432x280x287 H
Fassungsvermögen Liter	42
Gewicht g	1925



## Größe 5P4

Art. Nr. F PL 8151 00 01	■
Art. Nr. F PL 8151 00 02	■
Art. Nr. F PL 8151 00 03	■
Art. Nr. F PL 8151 00 04	■
Art. Nr. F PL 8151 00 05	■
Außenabmessungen mm	520/450x450x300 H
Innenabmessungen mm	431x430x277 H
Fassungsvermögen Liter	63
Gewicht g	3485



## Größe 5

Art. Nr. F PL 8951 00 01	■
Art. Nr. F PL 8951 00 02	■
Art. Nr. F PL 8951 00 03	■
Art. Nr. F PL 8951 00 04	■
Art. Nr. F PL 8951 00 05	■
Außenabmessungen mm	700/630x450x300 H
Innenabmessungen mm	615x427x275 H
Fassungsvermögen Liter	88
Gewicht g	4330

■ GRAU F... ..01 ■ GRÜN F... ..02 ■ ROT F... ..03 ■ BLAU F... ..04 ■ GELB F... ..05

## ZEICHENERKLÄRUNG ■

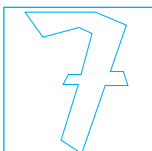

Die Behälter mit diesem Zeichen sind für Lebensmittel geeignet.



Die mit diesem Symbol gekennzeichneten Behälter bestehen aus vollständig recycelbarem Kunststoff.





EINSATZKASTEN



- Art. Nr. F PJ 2551 00 01
  - Art. Nr. F PJ 2551 00 02
  - Art. Nr. F PJ 2551 00 03
  - Art. Nr. F PJ 2551 00 04
  - Art. Nr. F PJ 2551 00 05
- Außenabmessungen mm 200x140x130 H  
Kästenanzahl 6 für ART. NR. F PL 8151 00 ..  
pro Behälter 8 für ART. NR. F PL 8951 00 ..



EINSATZKÄSTEN MIT 2/4 FÄCHERN FÜR BEHÄLTER SERIE F PM

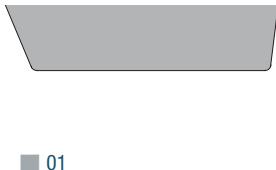
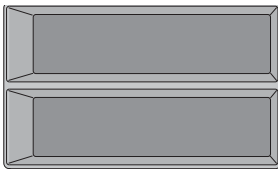

01

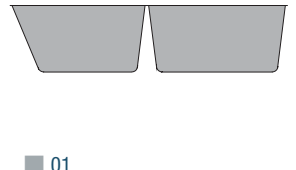
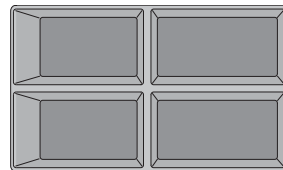

01

Einsatzkästen mit 2 Fächern

- ART. NR.**
- F PP 0551 00 01**
- Außenabmessungen mm 150/120x90x35 H  
Fächeranzahl 2  
Für Behälter ART. NR. F PM 1751 00 ..



Einsatzkästen mit 4 Fächern

- ART. NR.**
- F PP 1051 00 01**
- Außenabmessungen mm 150/120x90x35 H  
Fächeranzahl 4  
Für Behälter ART. NR. F PM 1751 00 ..

- ART. NR.**
- F PP 1551 00 01**
- Außenabmessungen mm 205/160x125x60 H  
Fächeranzahl 2  
Für Behälter ART. NR. F PM 2551 00 ..



- ART. NR.**
- F PP 2051 00 01**
- Außenabmessungen mm 205/160x125x60 H  
Fächeranzahl 4  
Für Behälter ART. NR. F PM 2551 00 ..

ZEICHENERKLÄRUNG

- GRAU  
F. ....01
- GRÜN  
F. ....02
- ROT  
F. ....03
- BLAU  
F. ....04
- GELB  
F. ....05



Die Behälter mit diesem Zeichen sind für Lebensmittel geeignet.



Die mit diesem Symbol gekennzeichneten Behälter bestehen aus vollständig recycelbarem Kunststoff.



## SERIE STORAGE ZEUS – COMPAT

## LÄNGS-FACHTEILER AUS METALL FÜR BEHÄLTER SERIE F PL – F PM



■ 99



Längs-Fachteiler aus Metall mit Halterungen

**ART. NR. F ND 0211 01 99**

Für Behälter ART. NR. F PL 8151 00 ..

**ART. NR. F ND 0231 01 99**

Für Behälter ART. NR. F PL 8951 00 ..



Zusätzlicher Längs-Fachteiler aus Metall

**ART. NR. F ND 0211 00 99**

Für Behälter ART. NR. F PL 8151 00 ..

**ART. NR. F ND 0231 00 99**

Für Behälter ART. NR. F PL 8951 00 ..



■ 99

Längs-Fachteiler aus Metall

**ART. NR. F ND 0110 00 99**

Für Behälter ART. NR. F PM 3351 00 ..

**ART. NR. F ND 0140 00 99**

Für Behälter ART. NR. F PM 4151 00 ..

**ART. NR. F ND 0150 00 99**

Für Behälter ART. NR. F PL 4951 00 ..

**ART. NR. F ND 0160 00 99**

Für Behälter ART. NR. F PM 5751 00 ..

**ART. NR. F ND 0180 00 99**

Für Behälter ART. NR. F PM 6551 00 ..

**ART. NR. F ND 0170 00 99**

Für Behälter ART. NR. F PM 7351 00 ..

## QUER-FACHTEILER FÜR BEHÄLTER SERIE F PM



Quer-Fachteiler

**ART. NR. F ND 1110 00 99**

Für Behälter ART. NR. F PM 6551 00 ..

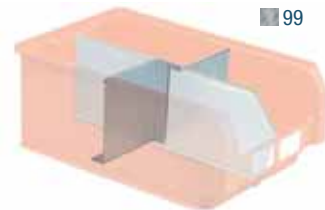

■ 99

## LÄNGS-FACHTEILER AUS KUNSTSTOFF FÜR BEHÄLTER SERIE F PL – F PM

Längs-Fachteiler aus Kunststoff

**ART. NR. F PZ 1071 00 07**

Für Behälter ART. NR. F PM 3351 00 ..

**ART. NR. F PZ 1571 00 07**

Für Behälter ART. NR. F PM 4151 00 ..

**ART. NR. F PZ 2071 00 07**

Für Behälter ART. NR. F PL 4951 00 ..

**ART. NR. F PZ 2571 00 07**

Für Behälter ART. NR. F PM 6551 00 ..

**ART. NR. F PZ 3071 00 07**

Für Behälter ART. NR. F PM 7351 00 ..

■ 07

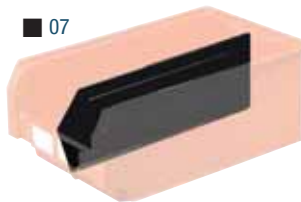
5  
JAHRE  
GARANTIE■ VERZINKT  
F... ..99■ SCHWARZ  
F... ..07

INFO ■





■ 99



■ 99

ART. NR. F ND 2110 00 99

ART. NR. F ND 2130 00 99



SCHRÄGER ETIKETTENHALTER

ART. NR.	FÜR BEHÄLTER ART. NR.
F ND 2110 00 99	F PM 3351 00 ..
	F PM 4151 00 ..
	F PM 4251 00 ..
	F PM 6551 00 ..
	F PM 6651 00 ..
	F PM 7351 00 ..
	F PM 7451 00 ..
F ND 2130 00 99	F PL 8151 00 ..
	F PL 8951 00 ..



ETIKETTEN FÜR BEHÄLTER UND KÄSTEN

ART. NR.	FÜR BEHÄLTER UND KÄSTEN ART. NR.	ABM. EINZELNER ETIKETTEN mm	ETIKETTENANZAHL PRO BLATT
F PL 9020 00 00	F PL 0951 00 ..	49x11	80
F PL 9040 00 00	F PM 1751 00 ..	75x20	36
F PL 9100 00 00	F PM 2551 00 ..	104x33	16
	F PM 3351 00 ..		
F PL 9060 00 00	F PL 4951 00 ..	77x31	18
	F PM 5751 00 ..		
F PL 9080 00 00	F PM 4151 00 ..		
	F PM 4251 00 ..		
	F PM 6551 00 ..	77x42	12
	F PM 6651 00 ..		
	F PM 7351 00 ..		
F PL 9120 00 00	F PL 8151 00 ..	127x39	10
	F PL 8951 00 ..		
	F PL 8151 00 ..		
F PL 9160 00 00	F PL 8951 00 ..		
	F PJ 6551 00 ..	189x85	3
	F PJ 7351 00 ..		
	F PJ 8951 00 ..		
F PL 9140 00 00	F PJ 5751 00 ..	189x82	3

INDIVIDUELLE MARKIERUNG



Markierung durch Einspritzwerkzeug

Geprägte Markierung



STAUBABDECKUNGEN FÜR BEHÄLTER SERIE F PM



ART. NR. F PZ 5668 00 96

ART. NR. F PZ 5368 00 96

ART. NR. F PZ 6568 00 96

ART. NR. F PZ 6268 00 96



ART. NR.	FÜR BEHÄLTER ART. NR.
F PZ 5668 00 96	F PM 3351 00 ..
F PZ 5368 00 96	F PM 4151 00 .. / F PM 4251 00 ..
F PZ 6568 00 96	F PM 6551 00 .. / F PM 6651 00 ..
F PZ 6268 00 96	F PM 7351 00 .. / F PM 7451 00 ..

■ INFO

VERZINKT F... ..99

TRANSPARENT F... ..96



www.famispaspa.com

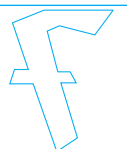

## SERIE STORAGE STEEL



- 90° FALLGRIFF
- ERHÄLTICH IN 2 FARBEN UND VERZINKT
- LEICHT TRANSPORTIERBAR MIT WAGEN



90° Fallgriff



Lackierter Kasten

## HUB- UND FÖRDERWAGEN FÜR METALLKÄSTEN SERIE F LA

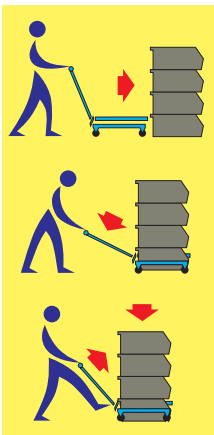

Bedienung des Förderwagens



ART. NR.	TRAGKRAFT kg
F CR 0401 00 04	300

Wagen für Behälter und Kästen	
-------------------------------	--

ART. NR. F LS 6500 00 .. / ART. NR. F LA 6520 00 ..	
---	--

2 Gummikrollen Ø 125 mm	
-------------------------	--

2 Polyurethan-Bockrollen Ø 125 mm	
-----------------------------------	--

- Auch die Plastikbehälter und Kästen mit gleichen Abmessungen können mit diesem Hubwagen transportiert werden, wobei der untere Behälter, der von den Gabeln des Hubwagens gehoben wird, aus Metall sein muss.



ART. NR.	TRAGKRAFT kg
F CR 0421 00 04	300

Wagen für Behälter und Kästen	
-------------------------------	--

ART. NR. F LS 8900 00 .. / ART. NR. F LS 8100 00 .. /	
---	--

ART. NR. F LA 8920 00 ..	
--------------------------	--

2 Gummikrollen Ø 125 mm, 2 Polyurethan-Bockrollen Ø 125 mm	
--	--

RAL 5012  
F... ..04RAL 7000  
F... ..01HEISSVERZINKT  
F... ..99

INFO ■

[www.famispa.com](http://www.famispa.com)



METALLKÄSTEN

SERIE STORAGE STEEL



Größe 272-3A2

Art. Nr. F LA 3320 00 01 ■

Art. Nr. F LA 3320 00 02 ■

Art. Nr. F LA 3320 00 99 ■

Außenabmessungen mm 300x200x145 H

Innenabmessungen mm 290x183x132 H

Fassungsvermögen Liter 8,7

Größe 272-3

Art. Nr. F LA 4120 00 01 ■

Art. Nr. F LA 4120 00 02 ■

Art. Nr. F LA 4120 00 99 ■

Außenabmessungen mm 300x200x200 H

Innenabmessungen mm 290x186x184 H

Fassungsvermögen Liter 12

Größe 272-4

Art. Nr. F LA 6520 00 01 ■

Art. Nr. F LA 6520 00 02 ■

Art. Nr. F LA 6520 00 99 ■

Außenabmessungen mm 450x300x200 H

Innenabmessungen mm 442x285x182 H

Fassungsvermögen Liter 27



Größe 272-4A5

Art. Nr. F LA 7320 00 01 ■

Art. Nr. F LA 7320 00 02 ■

Art. Nr. F LA 7320 00 99 ■

Außenabmessungen mm 450x300x300 H

Innenabmessungen mm 440x280x278 H

Fassungsvermögen Liter 40,5

Größe 272-5

Art. Nr. F LA 8920 00 01 ■

Art. Nr. F LA 8920 00 02 ■

Art. Nr. F LA 8920 00 99 ■

Außenabmessungen mm 630x450x300 H

Innenabmessungen mm 617x430x278 H

Fassungsvermögen Liter 85



ETIKETTEN FÜR BEHÄLTER UND KÄSTEN

ART. NR.	FÜR KÄSTEN UND BEHÄLTER ART. NR.	ABM. EINZELNER ETIKETTEN mm	ETIKETTENANZAHL PRO BLATT
F LS 9040 00 00	F LA 3320 00 ..	73x37	15
F LS 9060 00 00	F LA 4120 00 .. F LA 6520 00 ..	80x48	12
F LS 9080 00 00	F LA 7320 00 .. F LA 8920 00 ..	102x76	6

INFO

RAL 6011  
F. ....02

RAL 7000  
F. ....01

HEISSVERZINKT  
F. ....99



www.famispacom

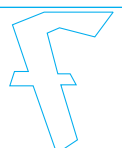



## SERIE STORAGE STEEL

- 90° FALLGRIFF
- IDEAL FÜR MATERIALREINIGUNG
- LOCHUNG IN 6 VERSCHIEDENEN DURCHMESSERN
- AUS EDELSTAHL UND HEISSVERZINKT



Die Lochkästen von FAMI wurden hergestellt, um die Notwendigkeit, den Inhalt zu waschen, ohne ihn herauszunehmen, zufrieden zu stellen. Aufgrund dieser Eigenschaft werden sie besonders bei Bearbeitungen wie der Entfettung von für den Zusammenbau bestimmten Komponenten verwendet, für den die Waschflüssigkeiten entfernt werden müssen. Außerdem begünstigen sie, sofern notwendig, eine optimale Belüftung des Produkts.

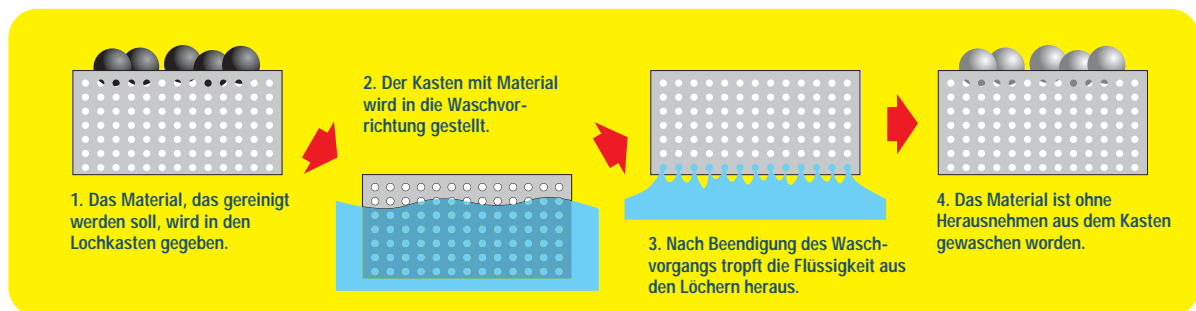

STAHL  
F... ..ZZ

HEISSVERZINKT  
F... ..99

INFO ■

[www.famispa.com](http://www.famispa.com)



LOCHKÄSTEN

SERIE STORAGE STEEL

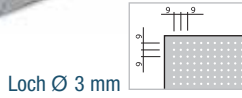

Loch Ø 3 mm

Größe 272-4

Art. Nr. F LA 6510 00 ZZ

Außenabmessungen mm 450x300x200 H

Innenabmessungen mm 442x285x182 H

Fassungsvermögen Liter 27

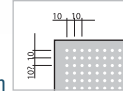

Loch Ø 4,2 mm

Größe 272-4

Art. Nr. F LA 6511 00 99

Außenabmessungen mm 450x300x200 H

Innenabmessungen mm 442x285x182 H

Fassungsvermögen Liter 27

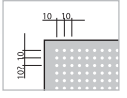

Loch Ø 5,5 mm

Größe 272-4

Art. Nr. F LA 6512 00 99

Außenabmessungen mm 450x300x200 H

Innenabmessungen mm 442x285x182 H

Fassungsvermögen Liter 27

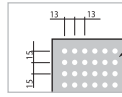

Loch Ø 7 mm

Größe 272-4

Art. Nr. F LA 6513 00 99

Außenabmessungen mm 450x300x200 H

Innenabmessungen mm 442x285x182 H

Fassungsvermögen Liter 27

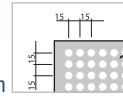

Loch Ø 10 mm

Größe 272-4

Art. Nr. F LA 6515 00 99

Außenabmessungen mm 450x300x200 H

Innenabmessungen mm 442x285x182 H

Fassungsvermögen Liter 27

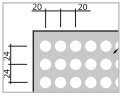

Loch Ø 15 mm

Größe 272-4

Art. Nr. F LA 6517 00 99

Außenabmessungen mm 450x300x200 H

Innenabmessungen mm 442x285x182 H

Fassungsvermögen Liter 27

■ INFO



[www.famispa.com](http://www.famispa.com)

■ STAHL  
F. ....ZZ

■ HEISSVERZINKT  
F. ....99

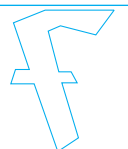

## SERIE STORAGE STEEL

- 90° FALLGRIFF
- VIELE BEHÄLTERARTEN FÜR JEDEN BEDARF
- IN LACKIERTER ODER HEISSVERZINKTER AUSFÜHRUNG
- EINFACHE MATERIALENTNAHME DURCH STIRNÖFFNUNG



## BEHÄLTER FÜR SONDERANWENDUNGEN

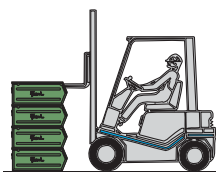

Entnahme mit Gabelstapler



Entnahme mit Gabelstapler

RAL 6011  
F... ..02RAL 7000  
F... ..01HEISSVERZINKT  
F... ..99

INFO ■

[www.famispa.com](http://www.famispa.com)



METALLBEHÄLTER

SERIE STORAGE STEEL



Behälter mit Griff und Tragestab.



Größe 1

Art. Nr. F LS 1700 00 01	■
Art. Nr. F LS 1700 00 02	■
Art. Nr. F LS 1700 00 99	■
Außenabmessungen mm	160/140x95x75 H
Innenabmessungen mm	138x86x66 H
Fassungsvermögen Liter	1
ohne Fallgriff	



Größe 2

Art. Nr. F LS 2500 00 01	■
Art. Nr. F LS 2500 00 02	■
Art. Nr. F LS 2500 00 99	■
Außenabmessungen mm	230/200x140x130 H
Innenabmessungen mm	196x131x113 H
Fassungsvermögen Liter	3,8
ohne Fallgriff	



Größe 3A2

Art. Nr. F LS 3300 00 01	■
Art. Nr. F LS 3300 00 02	■
Art. Nr. F LS 3300 00 99	■
Außenabmessungen mm	350/300x200x145 H
Innenabmessungen mm	298x181x135 H
Fassungsvermögen Liter	9,4
ohne Fallgriff	



Größe 3

Art. Nr. F LS 4100 00 01	■
Art. Nr. F LS 4100 00 02	■
Art. Nr. F LS 4100 00 99	■
Außenabmessungen mm	350/300x200x200 H
Innenabmessungen mm	300x185x184 H
Fassungsvermögen Liter	12,5
mit Fallgriff	



Größe 3P4

Art. Nr. F LS 4900 00 01	■
Art. Nr. F LS 4900 00 02	■
Art. Nr. F LS 4900 00 99	■
Außenabmessungen mm	500/450x200x200 H
Innenabmessungen mm	448x184x184 H
Fassungsvermögen Liter	18
mit Fallgriff	



Größe 4A2

Art. Nr. F LS 5700 00 01	■
Art. Nr. F LS 5700 00 02	■
Art. Nr. F LS 5700 00 99	■
Außenabmessungen mm	500/450x300x145 H
Innenabmessungen mm	448x281x135 H
Fassungsvermögen Liter	20
ohne Fallgriff	



Größe 4

Art. Nr. F LS 6500 00 01	■
Art. Nr. F LS 6500 00 02	■
Art. Nr. F LS 6500 00 99	■
Außenabmessungen mm	500/450x300x200 H
Innenabmessungen mm	448x284x185 H
Fassungsvermögen Liter	28
mit Fallgriff	



Größe 4A5

Art. Nr. F LS 7300 00 01	■
Art. Nr. F LS 7300 00 02	■
Art. Nr. F LS 7300 00 99	■
Außenabmessungen mm	520/450x300x300 H
Innenabmessungen mm	446x288x278 H
Fassungsvermögen Liter	42
mit Fallgriff	



Größe 5P4

Art. Nr. F LS 8100 00 01	■
Art. Nr. F LS 8100 00 02	■
Art. Nr. F LS 8100 00 99	■
Außenabmessungen mm	520/450x450x300 H
Innenabmessungen mm	448x428x278 H
Fassungsvermögen Liter	63
mit Fallgriff	



Größe 5

Art. Nr. F LS 8900 00 01	■
Art. Nr. F LS 8900 00 02	■
Art. Nr. F LS 8900 00 99	■
Außenabmessungen mm	700/630x450x300 H
Innenabmessungen mm	630x428x278 H
Fassungsvermögen Liter	88
mit Fallgriff	

INFO

RAL 6011  
F... ..02

RAL 7000  
F... ..01

HEISSVERZINKT  
F... ..99



www.famispa.com

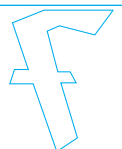



## SERIE STORAGE STEEL

## BEHÄLTER MIT 2 TRAGESTÄBEN



## Größe 4

Art. Nr. F LS 6501 00 01 ■

Art. Nr. F LS 6501 00 02 ■

Art. Nr. F LS 6501 00 99 ■

Außenabmessungen mm 500/450x300x200 H

Innenabmessungen mm 448x284x185 H

Fassungsvermögen Liter 28

mit Fallgriff



## Größe 4A5

Art. Nr. F LS 7301 00 01 ■

Art. Nr. F LS 7301 00 02 ■

Art. Nr. F LS 7301 00 99 ■

Außenabmessungen mm 520/450x300x300 H

Innenabmessungen mm 446x288x278 H

Fassungsvermögen Liter 42

mit Fallgriff



## Größe 5P4

Art. Nr. F LS 8101 00 01 ■

Art. Nr. F LS 8101 00 02 ■

Art. Nr. F LS 8101 00 99 ■

Außenabmessungen mm 520/450x450x300 H

Innenabmessungen mm 448x428x278 H

Fassungsvermögen Liter 63

mit Fallgriff



## Größe 5

Art. Nr. F LS 8901 00 01 ■

Art. Nr. F LS 8901 00 02 ■

Art. Nr. F LS 8901 00 99 ■

Außenabmessungen mm 700/630x450x300 H

Innenabmessungen mm 630x428x278 H

Fassungsvermögen Liter 88

mit Fallgriff



## BEHÄLTER MIT SCHLITTEN



## Größe 5P4

Art. Nr. F LS 8110 00 01 ■

Art. Nr. F LS 8110 00 02 ■

Art. Nr. F LS 8110 00 99 ■

Außenabmessungen mm 520/450x450x390 H

Innenabmessungen mm 448x428x278 H

Fassungsvermögen Liter 63

mit Fallgriff



## Größe 5

Art. Nr. F LS 8910 00 01 ■

Art. Nr. F LS 8910 00 02 ■

Art. Nr. F LS 8910 00 99 ■

Außenabmessungen mm 700/630x450x390 H

Innenabmessungen mm 630x428x278 H

Fassungsvermögen Liter 88

mit Fallgriff

RAL 6011  
F... ..02RAL 7000  
F... ..01HEISSVERZINKT  
F... ..99

## INFO ■

[www.famispa.com](http://www.famispa.com)

ETIKETTENHALTER / LÄNGS-FACHTEILER AUS METALL

SERIE STORAGE STEEL



ART. NR. F ND 2120 00 99    ART. NR. F ND 2110 00 99



SCHRÄGER  
ETIKETTENHALTER

ART. NR.	FÜR KÄSTEN ART. NR.
F ND 2120 00 99	F LS 7300 00 ..
	F LS 7301 00 ..
	F LS 8100 00 ..
	F LS 8101 00 ..
	F LS 8110 00 ..
	F LS 8900 00 ..
	F LS 8901 00 ..
F ND 2110 00 99	F LS 8910 00 ..
	F LS 4100 00 ..
	F LS 6500 00 ..
	F LS 6501 00 ..



ETIKETTEN FÜR BEHÄLTER  
UND KÄSTEN

ART. NR.	FÜR KÄSTEN UND BEHÄLTER ART. NR.	ABM. EINZELNER ETIKETTEN mm	ETIKETTENANZAHL PRO BLATT
F LS 9020 00 00	F LS 1700 00 .. F LS 2500 00 ..	47x17	60
F LS 9040 00 00	F LS 3300 00 .. F LS 5700 00 .. F LS 4100 00 ..	73x37	15
F LS 9060 00 00	F LS 4900 00 .. F LS 6500 00 .. F LS 6501 00 ..	80x48	12
F LS 9080 00 00	F LS 7300 00 .. F LS 7301 00 .. F LS 8900 00 .. F LS 8901 00 .. F LS 8910 00 .. F LS 8100 00 .. F LS 8101 00 .. F LS 8110 00 ..	102x76	6

LÄNGS-FACHTEILER AUS METALL

■ 99



Längs-Fachteiler aus Metall mit zwei Halterungen

ART. NR. F ND 0130 01 99

Für Kästen ART. NR. F LS 4100 00 ..

ART. NR. F ND 0190 01 99

Für Kästen ART. NR. F LS 6500 00 ..  
F LS 6501 00 ..

ART. NR. F ND 0221 01 99

Für Kästen ART. NR. F LS 7300 00 ..  
F LS 7301 00 ..

ART. NR. F ND 0221 02 99

Für Kästen ART. NR. F LS 8100 00 ..  
F LS 8101 00 ..  
F LS 8110 00 ..

ART. NR. F ND 0241 01 99

Für Kästen ART. NR. F LS 8900 00 ..  
F LS 8901 00 ..  
F LS 8910 00 ..

Zusätzlicher Längs-Fachteiler aus Metall

ART. NR. F ND 0130 00 99

Für Kästen ART. NR. F LS 4100 00 ..

ART. NR. F ND 0190 00 99

Für Kästen ART. NR. F LS 6500 00 ..  
F LS 6501 00 ..

ART. NR. F ND 0221 00 99

Für Kästen ART. NR. F LS 7300 00 ..  
F LS 7301 00 ..  
F LS 8100 00 ..  
F LS 8101 00 ..  
F LS 8110 00 ..

ART. NR. F ND 0241 00 99

Für Kästen ART. NR. F LS 8900 00 ..  
F LS 8901 00 ..  
F LS 8910 00 ..

■ INFO

RAL 6011  
F. .... 02

RAL 7000  
F. .... 01

HEISSVERZINKT  
F. .... 99



www.famispas.com

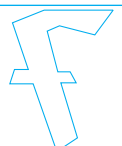

## SERIE STORAGE MULTIBOX

- STARK GERIPPTÉ WÄNDE
- ERHÄLTICH IN 10 VERSCHIEDENEN GRÖSSEN



Regale für Multibox-Kästen



Der Sicherungsbügel aus Zinkstahl verhindert ein zufälliges Herausfallen des Kastens aus den Regalen.



Trennwände aus transparentem Polystyrol mit Etiketten.



Ein auf Wunsch lieferbarer, spezieller Handgriff erleichtert das Heben und den Transport der Multibox-Kästen



BLAU  
F... ..04

## ZEICHENERKLÄRUNG ■

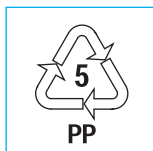
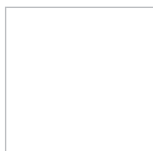
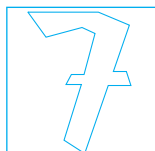

Die mit diesem Symbol gekennzeichneten Kästen bestehen aus vollständig recycelbarem Kunststoff.



## KÄSTEN MULTIBOX

## SERIE STORAGE MULTIBOX

■ 04



ART. NR.	ABM. mm
<b>F PK 0551 00 04</b>	<b>300x120x100 H</b>
Außenabmessungen mm	300x120x100 H
Innenabmessungen mm	255x94x89 H
Max. Anzahl der 4 Stk. Trennwände	
ART. NR. F PK 7068 00 96	

■ 04



ART. NR.	ABM. mm
<b>F PK 1551 00 04</b>	<b>400x120x100 H</b>
Außenabmessungen mm	400x120x100 H
Innenabmessungen mm	358x98x89 H
Max. Anzahl der 6 Stk. Trennwände	
ART. NR. F PK 7068 00 96	

■ 04



ART. NR.	ABM. mm
<b>F PK 3051 00 04</b>	<b>500x120x100 H</b>
Außenabmessungen mm	500x120x100 H
Innenabmessungen mm	460x94x89 H
Max. Anzahl der 8 Stk. Trennwände	
ART. NR. F PK 7068 00 96	

■ 04



ART. NR.	ABM. mm
<b>F PK 1051 00 04</b>	<b>300x160x100 H</b>
Außenabmessungen mm	300x160x100 H
Innenabmessungen mm	260x135x89 H
Max. Anzahl der 4 Stk. Trennwände	
ART. NR. F PK 7368 00 96	

■ 04



ART. NR.	ABM. mm
<b>F PK 2051 00 04</b>	<b>400x160x100 H</b>
Außenabmessungen mm	400x160x100 H
Innenabmessungen mm	358x135x90 H
Max. Anzahl der 6 Stk. Trennwände	
ART. NR. F PK 7368 00 96	

■ 04



ART. NR.	ABM. mm
<b>F PK 3551 00 04</b>	<b>500x160x100 H</b>
Außenabmessungen mm	500x160x100 H
Innenabmessungen mm	460x135x89 H
Max. Anzahl der 8 Stk. Trennwände	
ART. NR. F PK 7368 00 96	

■ 04



ART. NR.	ABM. mm
<b>F PK 4551 00 04</b>	<b>600x160x100 H</b>
Außenabmessungen mm	600x160x100 H
Innenabmessungen mm	560x135x90 H
Max. Anzahl der 10 Stk. Trennwände	
ART. NR. F PK 7368 00 96	

■ 04



ART. NR.	ABM. mm
<b>F PK 2551 00 04</b>	<b>400x240x100 H</b>
Außenabmessungen mm	400x240x100 H
Innenabmessungen mm	358x215x89 H
Max. Anzahl der 6 Stk. Trennwände	
ART. NR. F PK 7668 00 96	

■ 04



ART. NR.	ABM. mm
<b>F PK 4051 00 04</b>	<b>500x240x100 H</b>
Außenabmessungen mm	500x240x100 H
Innenabmessungen mm	462x214x89 H
Max. Anzahl der 8 Stk. Trennwände	
ART. NR. F PK 7668 00 96	

NEW

■ 04



ART. NR.	ABM. mm
<b>F PK 2751 00 04</b>	<b>435x140x80 H</b>
Außenabmessungen mm	435x140x80 H
Innenabmessungen mm	420/405x125x70 H
Max. Anzahl der 7 Stk. Trennwände	
ART. NR. F PK 7268 00 96	



## ■ ZEICHENERKLÄRUNG



Die mit diesem Symbol gekennzeichneten Kästen bestehen aus vollständig recycelbarem Kunststoff.



PP

BLAU  
F... ..04



SERIE STORAGE MULTIBOX

HANDGRIFFE



ART. NR.	ABM. mm
F PK 6351 00 04	120x80 H
Für Kästen ART. NR.	F PK 1051 00 04 F PK 2051 00 04 F PK 3551 00 04 F PK 4551 00 04

ART. NR.	ABM. mm
F PK 6051 00 04	70x90 H
Für Kästen ART. NR.	F PK 0551 00 04 F PK 1551 00 04 F PK 3051 00 04

ART. NR.	ABM. mm
F PK 6651 00 04	110x90 H
Für Kästen ART. NR.	F PK 2551 00 04 F PK 4051 00 04



Einfügen des Handgriffes  
F PK 6351 00 04

Einfügen des Handgriffes  
F PK 6051 00 04, F PK 6651 00 04

SICHERUNGSBÜGEL ■ 99

ART. NR.	Ø mm
F PK 9410 00 99	3
Für Kästen ART. NR.	F PK 0551 00 04 F PK 1551 00 04 F PK 3051 00 04

ART. NR.	Ø mm
F PK 9420 00 99	3
Für Kästen ART. NR.	F PK 1051 00 04 F PK 2051 00 04 F PK 3551 00 04 F PK 4551 00 04 F PK 2551 00 04 F PK 4051 00 04

Der Sicherungsbügel aus Zinkstahl verhindert ein zufälliges Herausfallen des Kastens aus den Regalen.



LÄNGSTRENNWÄNDE



ART. NR.	ABM. mm	FÜR KÄSTEN ART. NR.
F PK 9230 00 99	268x88 H	F PK 0551 00 04 F PK 1051 00 04
F PK 9240 00 00	368x88 H	F PK 1551 00 04 F PK 2051 00 04 F PK 2551 00 04

ART. NR.	ABM. mm	FÜR KÄSTEN ART. NR.
F PK 9250 00 00	468x88 H	F PK 3051 00 04 F PK 3551 00 04 F PK 4051 00 04
F PK 9260 00 00	568x88 H	F PK 4551 00 04

BLAU  
F... ..04

VERZINKT  
F... ..99

ZEICHENERKLÄRUNG ■



Die mit diesem Symbol gekennzeichneten Kästen bestehen aus vollständig recycelbarem Kunststoff.



QUERTRENNWÄNDE / ETIKETTEN

SERIE STORAGE MULTIBOX

QUERTRENNWÄNDE



96



ART. NR. ABM. mm

F PK 7068 00 96 100x90 H

Für Kästen ART. NR. F PK 0551 00 04  
F PK 1551 00 04  
F PK 3051 00 04

96



ART. NR. ABM. mm

F PK 7368 00 96 145x90 H

Für Kästen ART. NR. F PK 1051 00 04  
F PK 2051 00 04  
F PK 3551 00 04  
F PK 4551 00 04

96



ART. NR. ABM. mm

F PK 7668 00 96 225x90 H

Für Kästen ART. NR. F PK 2551 00 04  
F PK 4051 00 04

96



ART. NR. ABM. mm

F PK 7268 00 96 137x75 H

Für Kästen ART. NR. F PK 2751 00 04



ETIKETTEN FÜR KÄSTEN

ART. NR.	FÜR KÄSTEN ART. NR.	ABM. EINZELNER ETIKETTEN mm	ETIKETTENANZAHL PRO BLATT
F PK 9540 00 00	F PK 0551 00 04 F PK 1551 00 04 F PK 3051 00 04	81x42	12
F PK 9580 00 00	F PK 1051 00 04 F PK 2051 00 04 F PK 3551 00 04 F PK 4551 00 04 F PK 2751 00 04	121x44	8
F PK 9600 00 00	F PK 2551 00 04 F PK 4051 00 04	200x43	6



ETIKETTEN PRO TRENNWÄNDE

ART. NR.	FÜR TRENNWÄNDE ART. NR.	ABM. EINZELNER ETIKETTEN mm	ETIKETTENANZAHL PRO BLATT
F PK 9520 00 00	F PK 7068 00 96 F PK 7268 00 96	80x24	24
F PK 9560 00 00	F PK 7368 00 96 F PK 7668 00 96	121x24	16



ZEICHENERKLÄRUNG



Die mit diesem Symbol gekennzeichneten Trennwände bestehen aus vollständig recycelbarem Kunststoff.

TRANSPARENT  
F... ..99



SERIE STORAGE MULTIBOX

REGALE FÜR MULTIBOX-KÄSTEN



Stapeln von Regalen mit Positionierungszapfen. Das Regal kann an der Wand mit 2 Schrauben befestigt werden. 2 Schrauben Ø Loch 8 mm.

F PK 9030 00 01



F PK 9040 00 01



F PK 9050 00 01



F PK 9060 00 01



REGAL OHNE MULTIBOX

REGAL MIT MULTIBOX

STANDARDANZAHL MULTIBOX

F PK 9030 00 01

ABM. 500x300x545 mm H

F PK 9030 01 01\*

F PK 9030 02 01\*

F PK 9030 03 01\*

F PK 9040 00 01

ABM. 500x400x545 mm H

F PK 9040 01 01\*

F PK 9040 02 01\*

F PK 9040 03 01\*

F PK 9040 04 01\*

F PK 9040 05 01\*

F PK 9040 06 01\*

F PK 9040 07 01\*

F PK 9050 00 01

ABM. 500x500x545 mm H

F PK 9050 01 01\*

F PK 9050 02 01\*

F PK 9050 03 01\*

F PK 9050 04 01\*

F PK 9050 05 01\*

F PK 9050 06 01\*

F PK 9050 07 01\*

F PK 9060 00 01

ABM. 500x600x545 mm H

F PK 9060 02 01\*

16 Stk. ART. NR. F PK 0551 00 04

12 Stk. ART. NR. F PK 1051 00 04

8 Stk. ART. NR. F PK 0551 00 04

6 Stk. ART. NR. F PK 1051 00 04

16 Stk. ART. NR. F PK 1551 00 04

12 Stk. ART. NR. F PK 2051 00 04

8 Stk. ART. NR. F PK 1551 00 04

6 Stk. ART. NR. F PK 2051 00 04

8 Stk. ART. NR. F PK 2551 00 04

8 Stk. ART. NR. F PK 1551 00 04

4 Stk. ART. NR. F PK 2551 00 04

6 Stk. ART. NR. F PK 2051 00 04

4 Stk. ART. NR. F PK 2551 00 04

4 Stk. ART. NR. F PK 1551 00 04

6 Stk. ART. NR. F PK 2051 00 04

2 Stk. ART. NR. F PK 2551 00 04

16 Stk. ART. NR. F PK 3051 00 04

12 Stk. ART. NR. F PK 3551 00 04

8 Stk. ART. NR. F PK 3051 00 04

6 Stk. ART. NR. F PK 3551 00 04

8 Stk. ART. NR. F PK 4051 00 04

8 Stk. ART. NR. F PK 3051 00 04

4 Stk. ART. NR. F PK 4051 00 04

6 Stk. ART. NR. F PK 3551 00 04

4 Stk. ART. NR. F PK 4051 00 04

4 Stk. ART. NR. F PK 3051 00 04

6 Stk. ART. NR. F PK 3551 00 04

2 Stk. ART. NR. F PK 4051 00 04

12 Stk. ART. NR. F PK 4551 00 04

\*Einschließlich Führungen und Sicherungsbügeln für Kästen.



F PK 9030 01 01

F PK 9040 01 01

F PK 9050 01 01



F PK 9030 02 01

F PK 9040 02 01

F PK 9050 02 01

F PK 9060 02 01



F PK 9030 03 01

F PK 9040 03 01

F PK 9050 03 01



F PK 9040 04 01

F PK 9050 04 01



F PK 9040 05 01

F PK 9050 05 01



F PK 9040 06 01

F PK 9050 06 01



F PK 9040 07 01

F PK 9050 07 01

RAL 7000  
F... ..01

INFO ■

www.famispa.com





**SOCKEL**

ART. NR.	ABM. mm	FÜR REGALE ART. NR.
F PK 9135 00 01	485x275x90 H	F PK 9030 00 01
F PK 9145 00 01	485x375x90 H	F PK 9040 00 01
F PK 9155 00 01	485x475x90 H	F PK 9050 00 01
F PK 9165 00 01	485x575x90 H	F PK 9060 00 01



Aufsetzen des Sockels

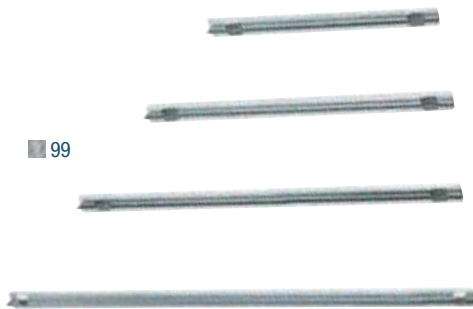

**FÜHRUNGEN**

ART. NR.	FÜR REGALE
F ST 9830 00 99	F PK 9030 00 01
F ST 9840 00 99	F PK 9040 00 01
F ST 9850 00 99	F PK 9050 00 01
F ST 9860 00 99	F PK 9060 00 01

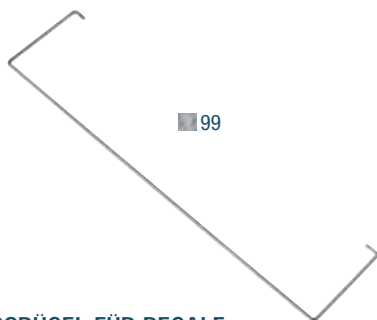

**SICHERUNGSBÜGEL FÜR REGALE**

ART. NR.	FÜR REGALE
F PK 9360 00 99	F PK 9030 00 01 F PK 9040 00 01 F PK 9050 00 01 F PK 9060 00 01

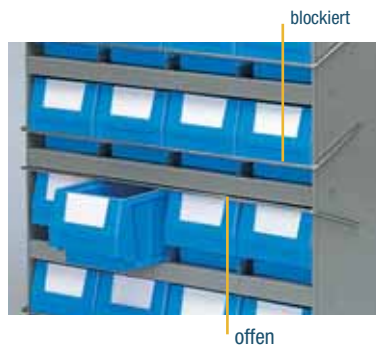

■ INFO

VERZINKT  
F... ..99

RAL 7000  
F... ..01



[www.famispa.com](http://www.famispa.com)

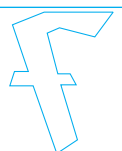



SERIE STORAGE PRACTIBOX

- GEHÄUSE AUS ABS
- SCHUBLADEN AUS TRANSPARENTEM POLYSTYROL MIT HOHEM MECHANISCHEN WIDERSTAND
- BEQUEME FRONTÖFFNUNG

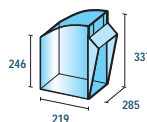
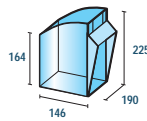
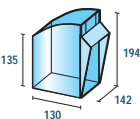
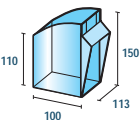
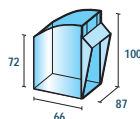
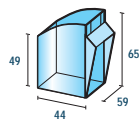

Top-Box Koffer

- LÖSUNGSMITTEL SIND FÜR DIE REINIGUNG DER BEHÄLTER NICHT GEEIGNET.



Vertikalzug-System Practibox



Wagen für Behälter



Drehbares Magazin

FARBE GEHÄUSE  
GRAU F... ..01

FARBE BEHÄLTER  
TRANSPARENT F... ..96

RAL 7000  
F... ..01

INFO ■

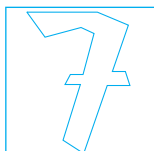

ABS  
Behältergehäuse



PS  
Behälter

[www.famispa.com](http://www.famispa.com)



LÄNGE = 600 mm

SERIE STORAGE PRACTIBOX

EINZELNE MODULE



96 - Behälter 01 - Gehäuse

ART. NR.	ABM. mm
F PG 1071 01 01	600x69x77 H
Gehäuse mit 9 Behältern	



96 - Behälter 01 - Gehäuse

ART. NR.	ABM. mm
F PG 1571 01 01	600x98x112 H
Gehäuse mit 6 Behältern	



96 - Behälter 01 - Gehäuse

ART. NR.	ABM. mm
F PG 2071 01 01	600x133x164 H
Gehäuse mit 5 Behältern	



96 - Behälter 01 - Gehäuse

ART. NR.	ABM. mm
F PG 2571 01 01	600x174x206 H
Gehäuse mit 4 Behältern	



96 - Behälter 01 - Gehäuse

ART. NR.	ABM. mm
F PG 3071 01 01	600x209x240 H
Gehäuse mit 3 Behältern	



96 - Behälter 01 - Gehäuse

ART. NR.	ABM. mm
F PG 3571 01 01	600x311x353 H
Gehäuse mit 2 Behältern	

DER PRACTIBOX-ASSISTENT



ART. NR.	ABM. mm
F PG 0320 00 01	610x150x500 H
Aus lackiertem Stahlblech hergestellt	



96 - Behälter 01 - Gehäuse

ART. NR.	ABM. mm
F PG 0320 01 01	610x189,5x500 H
Einschließlich Practibox	1 ART. F PG 1571 01 01 1 ART. F PG 2071 01 01 1 ART. F PG 2571 01 01



INFO

FARBE GEHÄUSE  
GRAU F... ..01

FARBE BEHÄLTER  
TRANSPARENT F... ..96

RAL 7000  
F... ..01



www.famispa.com



PS  
Behälter



ABS  
Behältergehäuse

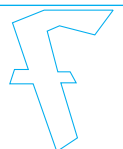

SERIE STORAGE PRACTIBOX

WANDREGALE



01

ART. NR.

F PG 0410 00 01

Abm. mm 600x28x300 H

Aus lackiertem Stahlblech hergestellt



96 - Behälter 01 - Gehäuse

ART. NR.

ABM. mm

F PG 0410 01 01 600x78x308 H

Komplett mit: 4 ART. NR. F PG 1071 01 01



96 - Behälter 01 - Gehäuse

ART. NR.

ABM. mm

F PG 0410 02 01 600x107x300 H

Komplett mit: 1 ART. NR. F PG 1071 01 01  
2 ART. NR. F PG 1571 01 01



96 - Behälter 01 - Gehäuse

ART. NR.

ABM. mm

F PG 0410 03 01 600x150x328 H

Komplett mit: 2 ART. NR. F PG 2071 01 01



01

ART. NR.

F PG 0420 00 01

Abm. mm 600x28x500 H

Aus lackiertem Stahlblech hergestellt



96 - Behälter 01 - Gehäuse

ART. NR.

ABM. mm

F PG 0420 01 01 600x78x500 H

Komplett mit: 6 ART. NR. F PG 1071 01 01



96 - Behälter 01 - Gehäuse

ART. NR.

ABM. mm

F PG 0420 02 01 600x107x500 H

Komplett mit: 2 ART. NR. F PG 1071 01 01  
3 ART. NR. F PG 1571 01 01



96 - Behälter 01 - Gehäuse

ART. NR.

ABM. mm

F PG 0420 03 01 600x183x500 H

Komplett mit: 1 ART. NR. F PG 1571 01 01  
1 ART. NR. F PG 2071 01 01  
1 ART. NR. F PG 2571 01 01



01

ART. NR.

F PG 0430 00 01

Abm. mm 600x28x650 H

Aus lackiertem Stahlblech hergestellt



96 - Behälter 01 - Gehäuse

ART. NR.

ABM. mm

F PG 0430 01 01 600x150x664 H

Komplett mit: 3 ART. NR. F PG 1571 01 01  
2 ART. NR. F PG 2071 01 01



96 - Behälter 01 - Gehäuse

ART. NR.

ABM. mm

F PG 0430 02 01 600x107x650 H

Komplett mit: 1 ART. NR. F PG 1071 01 01  
5 ART. NR. F PG 1571 01 01



96 - Behälter 01 - Gehäuse

ART. NR.

ABM. mm

F PG 0430 03 01 600x78x650 H

Komplett mit: 8 ART. NR. F PG 1071 01 01



Wandbefestigung und Einsatz der Practibox in das Practibox-Regal



FARBE GEHÄUSE  
GRAU F. ....01

FARBE BEHÄLTER  
TRANSPARENT F. ....96

RAL 7000  
F. ....01

INFO

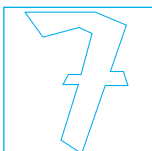

www.famispa.com





LÄNGE = 600 mm

SERIE STORAGE PRACTIBOX



01

ART. NR.

F PG 0530 00 01

Abm. mm 600x41x1000 H

Aus lackiertem Stahlblech hergestellt



96 - Behälter 01 - Gehäuse

ART. NR.

ABM. mm

F PG 0530 02 01 600x113x1008 H

Komplett mit: 9 ART. NR. F PG 1571 01 01



96 - Behälter 01 - Gehäuse

ART. NR.

ABM. mm

F PG 0530 03 01 600x224x1000 H

Komplett mit: 2 ART. NR. F PG 1571 01 01  
2 ART. NR. F PG 2071 01 01  
1 ART. NR. F PG 2571 01 01  
1 ART. NR. F PG 3071 01 01



96 - Behälter 01 - Gehäuse

ART. NR.

ABM. mm

F PG 0530 04 01 600x113x1022 H

Komplett mit: 6 ART. NR. F PG 1071 01 01  
5 ART. NR. F PG 1571 01 01



01

ART. NR.

F PG 0540 00 01

Abm. mm 600x41x1500 H

Aus lackiertem Stahlblech hergestellt



96 - Behälter 01 - Gehäuse

ART. NR.

ABM. mm

F PG 0540 01 01 600x113x1500 H

Komplett mit: 9 ART. NR. F PG 1071 01 01  
7 ART. NR. F PG 1571 01 01



96 - Behälter 01 - Gehäuse

ART. NR.

ABM. mm

F PG 0540 02 01 600x113x1568 H

Komplett mit: 14 ART. NR. F PG 1571 01 01



96 - Behälter 01 - Gehäuse

ART. NR.

ABM. mm

F PG 0540 03 01 600x224x1540 H

Komplett mit: 2 ART. NR. F PG 1071 01 01  
4 ART. NR. F PG 1571 01 01  
3 ART. NR. F PG 2071 01 01  
1 ART. NR. F PG 2571 01 01  
1 ART. NR. F PG 3071 01 01



INFO

FARBE GEHÄUSE  
GRAU F.....01

FARBE BEHÄLTER  
TRANSPARENT F.....96

RAL 7000  
F.....01



www.famispa.com



PS  
Behälter



ABS  
Behältergehäuse

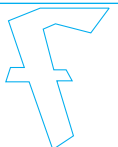



## SERIE STORAGE PRACTIBOX



01

## ART. NR.

F PG 0550 00 01

Abm. mm 600x41x1750 H

Aus lackiertem  
Stahlblech hergestellt

96 - Behälter 01 - Gehäuse

## ART. NR.

ABM. mm

F PG 0550 01 01 600x113x1750 H

Komplett mit: 8 ART. NR. F PG 1071 01 01  
10 ART. NR. F PG 1571 01 01

96 - Behälter 01 - Gehäuse

## ART. NR.

ABM. mm

F PG 0550 02 01 600x113x1757 H

Komplett mit: 1 ART. NR. F PG 1071 01 01  
15 ART. NR. F PG 1571 01 01

96 - Behälter 01 - Gehäuse

## ART. NR.

ABM. mm

F PG 0550 03 01 600x224x1750 H

Komplett mit: 1 ART. NR. F PG 1071 01 01  
6 ART. NR. F PG 1571 01 01  
2 ART. NR. F PG 2071 01 01  
2 ART. NR. F PG 2571 01 01  
1 ART. NR. F PG 3071 01 01

01

## COD. ART

F PG 0560 00 01

Abm. mm 600x41x1950 H

Aus lackiertem  
Stahlblech hergestellt

96 - Behälter 01 - Gehäuse

## ART. NR.

ABM. mm

F PG 0560 01 01 600x113x1960 H

Komplett mit: 8 ART. NR. F PG 1071 01 01  
12 ART. NR. F PG 1571 01 01

96 - Behälter 01 - Gehäuse

## ART. NR.

ABM. mm

F PG 0560 02 01 600x156x1950 H

Komplett mit: 3 ART. NR. F PG 1071 01 01  
8 ART. NR. F PG 1571 01 01  
5 ART. NR. F PG 2071 01 01

96 - Behälter 01 - Gehäuse

## ART. NR.

ABM. mm

F PG 0560 03 01 600x326x1989 H

Komplett mit: 6 ART. NR. F PG 2071 01 01  
2 ART. NR. F PG 2571 01 01  
1 ART. NR. F PG 3071 01 01  
1 ART. NR. F PG 3571 01 01FARBE GEHÄUSE  
GRAU F. .... 01FARBE BEHÄLTER  
TRANSPARENT F. .... 96RAL 7000  
F. .... 01ABS  
BehältergehäusePS  
Behälter

## INFO

[www.famispa.com](http://www.famispa.com)

LÄNGE = 600 mm

SERIE STORAGE PRACTIBOX

PRACTIBOX-STÄNDERREGAL

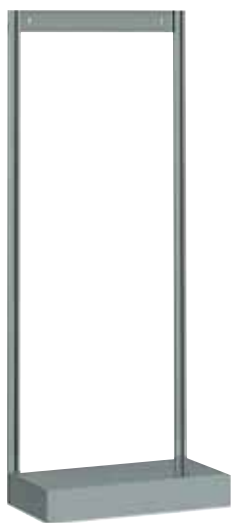

01

ART. NR.

F PG 0640 00 01

Abm. mm 600x325x1500 H

Nutzhöhe 1400 mm

Aus lackiertem Stahlblech hergestellt



96 - Behälter 01 - Gehäuse

ART. NR.

ABM. mm

F PG 0640 01 01 600x325x1500 H

Komplett mit: 8 ART. NR. F PG 1071 01 01  
7 ART. NR. F PG 1571 01 01



96 - Behälter 01 - Gehäuse

ART. NR.

ABM. mm

F PG 0640 02 01 600x325x1556 H

Komplett mit: 13 ART. NR. F PG 1571 01 01



96 - Behälter 01 - Gehäuse

ART. NR.

ABM. mm

F PG 0640 03 01 600x325x1528 H

Komplett mit: 2 ART. NR. F PG 1071 01 01  
3 ART. NR. F PG 1571 01 01  
3 ART. NR. F PG 2071 01 01  
1 ART. NR. F PG 2571 01 01  
1 ART. NR. F PG 3071 01 01

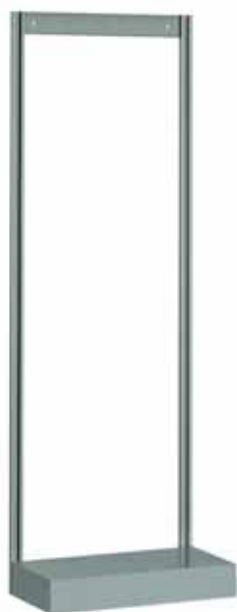

01

ART. NR.

F PG 0650 00 01

Abm. mm 600x325x1750 H

Nutzhöhe 1650 mm

Aus lackiertem Stahlblech hergestellt



96 - Behälter 01 - Gehäuse

ART. NR.

ABM. mm

F PG 0650 02 01 600x325x1786 H

Komplett mit: 6 ART. NR. F PG 1071 01 01  
8 ART. NR. F PG 1571 01 01  
2 ART. NR. F PG 2071 01 01



96 - Behälter 01 - Gehäuse

ART. NR.

ABM. mm

F PG 0650 03 01 600x325x1750 H

Komplett mit: 2 ART. NR. F PG 1071 01 01  
3 ART. NR. F PG 1571 01 01  
3 ART. NR. F PG 2071 01 01  
2 ART. NR. F PG 2571 01 01  
1 ART. NR. F PG 3071 01 01



96 - Behälter 01 - Gehäuse

ART. NR.

ABM. mm

F PG 0650 04 01 600x325x1770 H

Komplett mit: 5 ART. NR. F PG 1571 01 01  
3 ART. NR. F PG 2071 01 01  
3 ART. NR. F PG 2571 01 01

INFO

FARBE GEHÄUSE  
GRAU F. .... 01

FARBE BEHÄLTER  
TRANSPARENT F. .... 96

RAL 7000  
F. .... 01



SOCKEL

ART. NR. F PG 0610 00 01

Abmessungen mm 600x300x100 H  
Aus lackiertem Stahlblech hergestellt

01



PS

Behälter



ABS

Behältergehäuse



## SERIE STORAGE PRACTIBOX

## PRACTIBOX-STÄNDERREGAL



■ 01

## COD. ART

F PG 0660 00 01

Abm. mm 600x325x1950 H

Nutzhöhe 1850 mm

Aus lackiertem  
Stahlblech hergestellt

■ 96 - Behälter ■ 01 - Gehäuse

## ART. NR.

ABM. mm

F PG 0660 01 01 600x325x1950 H

Komplett mit: 6 ART. NR. F PG 1071 01 01  
9 ART. NR. F PG 1571 01 01  
1 ART. NR. F PG 2071 01 01  
1 ART. NR. F PG 2571 01 01

■ 96 - Behälter ■ 01 - Gehäuse

## ART. NR.

ABM. mm

F PG 0660 02 01 600x325x1950 H

Komplett mit: 2 ART. NR. F PG 1071 01 01  
3 ART. NR. F PG 1571 01 01  
3 ART. NR. F PG 2071 01 01  
3 ART. NR. F PG 2571 01 01  
1 ART. NR. F PG 3071 01 01

■ 96 - Behälter ■ 01 - Gehäuse

## ART. NR.

ABM. mm

F PG 0660 03 01 600x325x1976 H

Komplett mit: 5 ART. NR. F PG 1571 01 01  
3 ART. NR. F PG 2071 01 01  
4 ART. NR. F PG 2571 01 01

## ETIKETTEN



## ART. NR.

## FÜR BEHÄLTER ART. NR.

F PG 9020 00 00

F PG 1071 01 01

F PG 9040 00 00

F PG 1571 01 01

F PG 9060 00 00

F PG 2071 01 01

F PG 9080 00 00

F PG 2571 01 01

F PG 9100 00 00

F PG 3071 01 01

F PG 9120 00 00

F PG 3571 01 01

## TRANSPORTSICHERUNGEN

■ VERZINKT F ... .. 99



## ART. NR.

## FÜR BEHÄLTER ART. NR.

F PG 0910 00 99

F PG 1071 01 01

F PG 0915 00 99

F PG 1571 01 01

F PG 0920 00 99

F PG 2071 01 01

F PG 0925 00 99

F PG 2571 01 01

F PG 0930 00 99

F PG 3071 01 01

F PG 0935 00 99

F PG 3571 01 01



Transportsicherung

FARBE GEHÄUSE  
GRAU F... ..01FARBE BEHÄLTER  
TRANSPARENT F... ..96RAL 7000  
F... ..01

## INFO ■

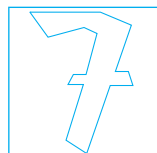
[www.famispa.com](http://www.famispa.com)



LÄNGE =750 mm

SERIE STORAGE PRACTIBOX

PRACTIBOXWAGEN



Vorderseite



Rückseite



■ ■ VERZINKT + RAL 7000 F... .. 52

■ Wagen SMART siehe Seite D2

ART. NR.	ABM. mm
F LB B073 04 52	725x613x1430 H
Bestehend aus:	
2 Paar Profile für Practibox	
2 Lenkrollen mit Feststeller Ø 125 mm	
2 Bockrollen aus Standardgummi Ø 125 mm	
Tragkraft: 300 kg (150 kg pro Seite)	
Wagen ohne Practibox	

TOP-BOX KOFFER



■ 96 - Behälter ■ 04 - Gehäuse

ART. NR.	ABM. mm
F PG 5561 01 04	350x200x465 H
Komplett mit: 18 Behältern	

DREHBARES MAGAZIN FÜR PRACTIBOXEN

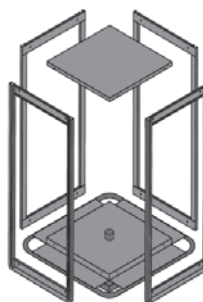

■ 96 - Behälter  
■ 01 - Gehäuse

■ Das drehbare Magazin muss unbedingt am Boden verankert werden.



ART. NR.	MIT 4 RAHMEN ART. NR.
F PG 0226 01 01	F PG 0550 00 01
Komplett mit:	
2 ART. NR. F PG 1071 01 01	
18 ART. NR. F PG 1571 01 01	
22 ART. NR. F PG 2071 01 01	
6 ART. NR. F PG 2571 01 01	

■ INFO

FARBE GEHÄUSE  
GRAU F... ..01

FARBE BEHÄLTER  
TRANSPARENT F... ..96

RAL 7000  
F... ..01



www.famispa.com



PS  
Behälter



ABS  
Behältergehäuse





## SERIE STORAGE PRACTIBOX

## ■ VERTIKALAUSZUG-SYSTEM

### TRAGFÄHIGKEIT 100 KG

■ Diese Schränke werden mit einer Einzelausziehsperre geliefert. Die Schränke müssen an der Wand oder am Fußboden verankert werden. Das Befestigungsmaterial kann bei FAMI angefordert werden.

■ Befestigungsmaterial Art. Nr. F SR 8999 00 99.  
Für Fußböden der Klasse: RBK 250 / B 25 / MPa 25N per mm<sup>2</sup>.



■ 01

ABM. mm: 1119x705x2000 H. LICHTE BREITE mm: 967

ABM. mm: 1527x705x2000 H. LICHTE BREITE mm: 1375

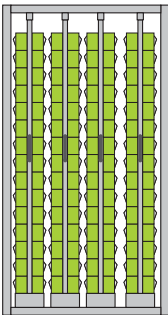

ART. NR. ■ 01

F PG 0035 01 01 mit Schloss

F PG 0030 01 01 ohne Schloss  
mit 4 Schubladen ohne Practibox

ART. NR. ■ 01

F PG 0035 51 01 mit Schloss

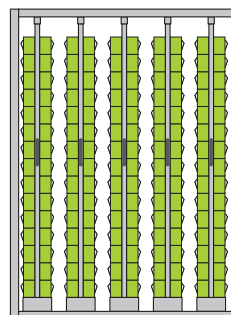
F PG 0030 51 01 ohne Schloss  
mit 4 Schubladen komplett mit:  
120 ART. NR. F PG 1571 01 01

ART. NR. ■

F PG 0055 01 01 mit Schloss

F PG 0050 01 01 ohne Schloss  
mit 5 Schubladen ohne Practibox

ART. NR. ■ 01

F PG 0055 51 01 mit Schloss

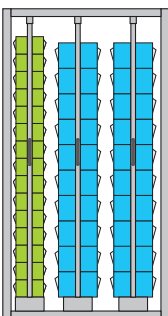
F PG 0050 51 01 ohne Schloss  
mit 5 Schubladen komplett mit:  
150 ART. NR. F PG 1571 01 01

ART. NR. ■

F PG 0035 02 01 mit Schloss

F PG 0030 02 01 ohne Schloss  
mit 3 Schubladen ohne Practibox

ART. NR. ■ 01

F PG 0035 52 01 mit Schloss

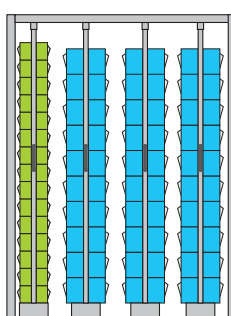
F PG 0030 52 01 ohne Schloss  
mit 3 Schubladen komplett mit:  
30 ART. NR. F PG 1571 01 01  
40 ART. NR. F PG 2071 01 01

ART. NR. ■

F PG 0055 02 01 mit Schloss

F PG 0050 02 01 ohne Schloss  
mit 4 Schubladen ohne Practibox

ART. NR. ■ 01

F PG 0055 52 01 mit Schloss

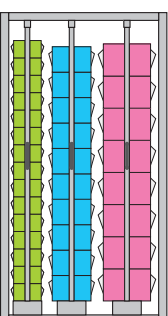
F PG 0050 52 01 ohne Schloss  
mit 4 Schubladen komplett mit:  
30 ART. NR. F PG 1571 01 01  
60 ART. NR. F PG 2071 01 01

ART. NR. ■

F PG 0035 03 01 mit Schloss

F PG 0030 03 01 ohne Schloss  
mit 3 Schubladen ohne Practibox

ART. NR. ■ 01

F PG 0035 53 01 mit Schloss

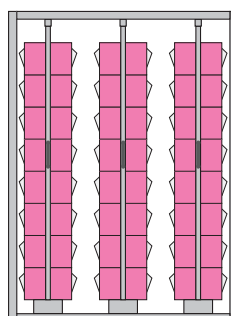
F PG 0030 53 01 ohne Schloss  
mit 3 Schubladen komplett mit:  
30 ART. NR. F PG 1571 01 01  
20 ART. NR. F PG 2071 01 01  
16 ART. NR. F PG 2571 01 01

ART. NR. ■ 01

F PG 0055 03 01

F PG 0050 03 01

ART. NR. ■ 01

F PG 0055 53 01 mit Schloss

F PG 0050 53 01 ohne Schloss  
mit 3 Schubladen komplett mit:  
48 ART. NR. F PG 2571 01 01

ABMESSUNGEN = 1073/1481x705x2000 mm

SERIE STORAGE PRACTIBOX



■ VERTIKALAUSZUG-SYSTEM  
TRAGFÄHIGKEIT 400 KG

■ Diese Schränke werden mit einer Einzelausziehperre geliefert. Die Schränke müssen an der Wand oder am Fußboden verankert werden. Das Befestigungsmaterial kann bei FAMI angefordert werden.

■ Befestigungsmaterial Art. Nr. F SR 8999 00 99.  
Für Fußböden der Klasse: RBK 250 / B 25 / MPA 25N per mm<sup>2</sup>.

ABM. mm: 1073x705x2000 H. LICHTBREITE mm: 967

ABM. mm: 1481x705x2000 H. LICHTBREITE mm: 1375

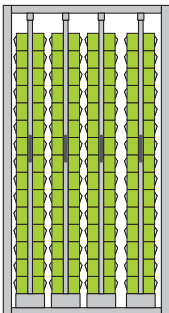

ART. NR. ■ 01

F PG 0036 01 01 mit Schloss  
F PG 0031 01 01 ohne Schloss  
mit 4 Schubladen ohne Practibox

ART. NR. ■ 01

F PG 0036 51 01 mit Schloss  
F PG 0031 51 01 ohne Schloss  
mit 4 Schubladen komplett mit:  
120 ART. NR. F PG 1571 01 01

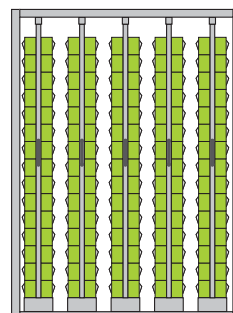

ART. NR. ■ 01

F PG 0056 01 01 mit Schloss  
F PG 0051 01 01 ohne Schloss  
mit 5 Schubladen ohne Practibox

ART. NR. ■ 01

F PG 0056 51 01 mit Schloss  
F PG 0051 51 01 ohne Schloss  
mit 5 Schubladen komplett mit:  
150 ART. NR. F PG 1571 01 01

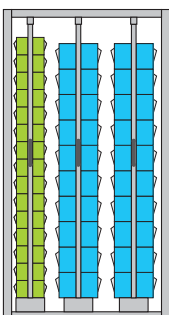

ART. NR. ■ 01

F PG 0036 02 01 mit Schloss  
F PG 0031 02 01 ohne Schloss  
mit 3 Schubladen ohne Practibox

ART. NR. ■ 01

F PG 0036 52 01 mit Schloss  
F PG 0031 52 01 ohne Schloss  
mit 3 Schubladen komplett mit:  
30 ART. NR. F PG 1571 01 01  
40 ART. NR. F PG 2071 01 01

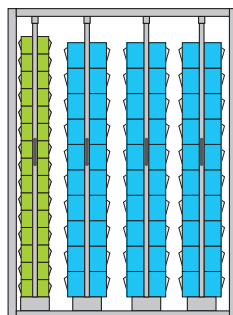

ART. NR. ■ 01

F PG 0056 02 01 mit Schloss  
F PG 0051 02 01 ohne Schloss  
mit 4 Schubladen ohne Practibox

ART. NR. ■ 01

F PG 0056 52 01 mit Schloss  
F PG 0051 52 01 ohne Schloss  
mit 4 Schubladen komplett mit:  
30 ART. NR. F PG 1571 01 01  
60 ART. NR. F PG 2071 01 01

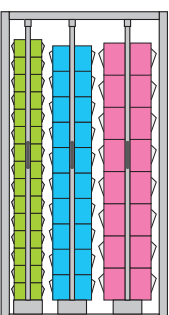

ART. NR. ■ 01

F PG 0036 03 01 mit Schloss  
F PG 0031 03 01 ohne Schloss  
mit 3 Schubladen ohne Practibox

ART. NR. ■ 01

F PG 0036 53 01 mit Schloss  
F PG 0031 53 01 ohne Schloss  
mit 3 Schubladen komplett mit:  
30 ART. NR. F PG 1571 01 01  
20 ART. NR. F PG 2071 01 01  
16 ART. NR. F PG 2571 01 01

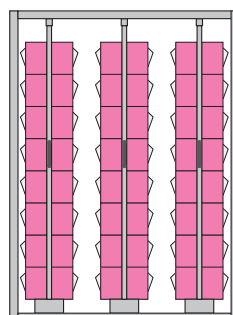

ART. NR. ■ 01

F PG 0056 03 01 mit Schloss  
F PG 0051 03 01 ohne Schloss  
mit 3 Schubladen ohne Practibox

ART. NR. ■ 01

F PG 0056 53 01 mit Schloss  
F PG 0051 53 01 ohne Schloss  
mit 3 Schubladen komplett mit:  
48 ART. NR. F PG 2571 01 01

## SERIE STORAGE GOLD BOX



Schiebedeckel mit Schnappverschluss



Verschluss des Deckels mit Sicherheitsplombe



■ 01



■ 01



■ 01

## ART. NR.

ABM. mm

<b>F PH 3651 AC 01</b>	227x180x100 H
Außenabmessungen mm	227x180x100 H
Innenabmessungen mm	187x136x93 H
Fassungsvermögen Liter	3
Gewicht g	426
Standardfarben	■
Boden	geschlossen
Längsseiten	geschlossen
Stirnseiten	geschlossen
Griffleisten	geschlossen

## ART. NR.

ABM. mm

<b>F PH 4851 AC 01</b>	336x231x100 H
Außenabmessungen mm	336x231x100 H
Innenabmessungen mm	282x178x90 H
Fassungsvermögen Liter	5
Gewicht g	716
Standardfarben	■
Boden	geschlossen
Längsseiten	geschlossen
Stirnseiten	geschlossen
Griffleisten	geschlossen

## ART. NR.

ABM. mm

<b>F PH 5251 AC 01</b>	336x231x150 H
Außenabmessungen mm	336x231x150 H
Innenabmessungen mm	285x179x144 H
Fassungsvermögen Liter	8
Gewicht g	818
Standardfarben	■
Boden	geschlossen
Längsseiten	geschlossen
Stirnseiten	geschlossen
Griffleisten	geschlossen

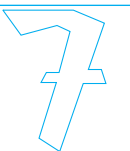
GRAU  
F... ..01

## ZEICHENERKLÄRUNG ■



Die Kästen mit diesem Zeichen sind für Lebensmittel geeignet.



Die mit diesem Symbol gekennzeichneten Kästen bestehen aus vollständig recycelbarem Kunststoff.



## STORAGE SECURITY



■ 04

ART. NR.	ABM. mm
F PH CB51 00 04	147x98x53 H
Außenabmessungen mm	147x98x53 H
Innenabmessungen mm mm	128x78x45 H
Fassungsvermögen Liter	–
Gewicht g	124
Standardfarben	■



Um den Deckel zu öffnen muss man auf die Mitte des Deckels drücken.



■ Deckel mit Schnappverschlussystem  
NUR EINMAL VERWENDBAR

## STORAGE SHELL



■ 04

ART. NR.	ABM. mm
F PH 0C51 00 04	148x110x28 H
Außenabmessungen mm	148x110x28 H
Innenabmessungen mm	124x83x20 H
Fassungsvermögen Liter	–
Gewicht g	66
Standardfarben	■



Scharnierdeckel mit Schnappverschluss.  
Verschluss des Deckels mit Sicherheitsplombe.



## ■ ZEICHENERKLÄRUNG



Die mit diesem Symbol gekennzeichneten Kästen bestehen aus vollständig recycelbarem Kunststoff.



PP

BLAU  
F... ..04



SERIE STORAGE SYSTEM TR

- IN 2 VERSCHIEDENEN HÖHEN ERHÄLTICH
- FÜR BEHÄLTER UND KÄSTEN



■ 99



Kopffachboden aus verzinktem oder lackiertem Stahlblech.



Kreuzverbund aus verzinktem oder lackiertem Stahlblech.



Führungspaar aus verzinktem oder lackiertem Stahlblech.



■ 99



Fußplatten aus verzinktem Stahlblech

VERZINKT  
F... ..99

INFO ■

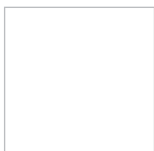
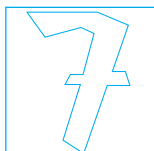

[www.famispa.com](http://www.famispa.com)





■ 99

**BEFESTIGUNGS-SET**



■ Befestigungsmaterial, bestehend aus 2 Spreizschrauben aus Stahl M8x75 mm für Betonfußböden ohne Risse in oder über der Klasse: B25 / RBK250 / MP<sub>A</sub> 25 N pro mm<sup>2</sup>.

**ART. NR. F NC 8999 00 99**

■ Die Ständer werden mit Dübeln am Boden befestigt.



■ 99

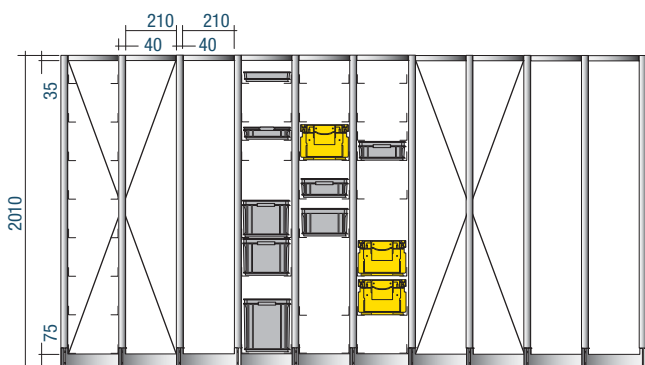

Regaltiefe 300 mm



■ Die Kreuzverbände sind aus Zinkblech hergestellt. Für die Stabilität des Regals muss ein Kreuzverbund in jedes 6. Regalfeld 2000 mm H eingebaut werden.

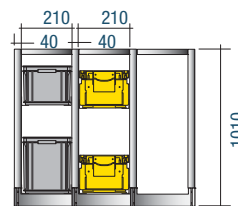

1010

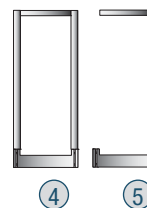
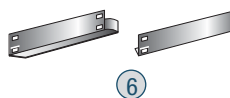
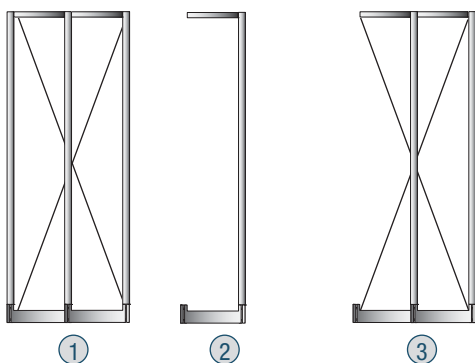

ART. NR.	REGALFELDTYP mm	TRAGFÄHIGKEIT PRO REGALFELD kg
F TR D200 30 99	① Doppel-Grundregal mit Kreuzverbund 2010 H	250
F TR E200 30 99	② Einzel-Anbaufeld 2010 H	250
F TR F200 30 99	③ Doppel-Anbaufeld mit Kreuzverbund 2010 H	250
F TR G100 30 99	④ Einzel-Grundregal 1010 H	250
F TR E100 30 99	⑤ Einzel-Anbaufeld 1010 H	250
F TR 9000 00 99	⑥ Führungspaar verzinkt	50

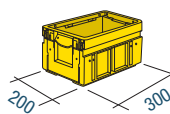
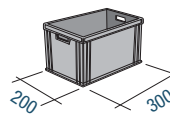

FÜR KÄSTEN ABM. mm	MIND. ABSTAND DER FÜHRUNGSSCHIENEN mm
300x200x120 H	150
300x200x170 H	200
300x200x147,5 H	175

■ INFO



[www.famispa.com](http://www.famispa.com)

VERZINKT  
F... ..99



SERIE STORAGE SYSTEM TR

REGALSYSTEM SERIE F TR FÜR KÄSTEN 300x400



■ 99

BEFESTIGUNGS-SET



■ Befestigungsmaterial, bestehend aus 2 Spreizschrauben aus Stahl M8x75 mm für Betonfußböden ohne Risse in oder über der Klasse: B25 / RBK250 / MPa 25 N pro mm<sup>2</sup>.

ART. NR. F NC 8999 00 99

■ Die Ständer werden mit Dübeln am Boden befestigt.



■ 99

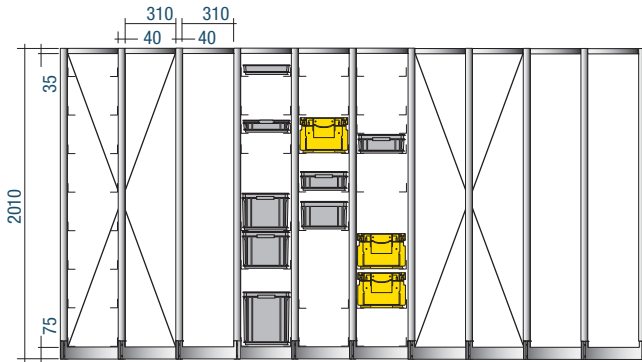

Regaltiefe 400 mm



■ Die Kreuzverbände sind aus Zinkblech hergestellt. Für die Stabilität des Regals muss ein Kreuzverbund in jedes 6. Regalfeld 2000 mm H eingebaut werden.

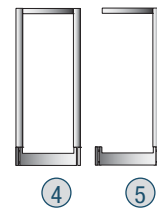
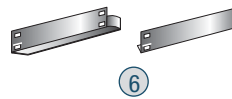
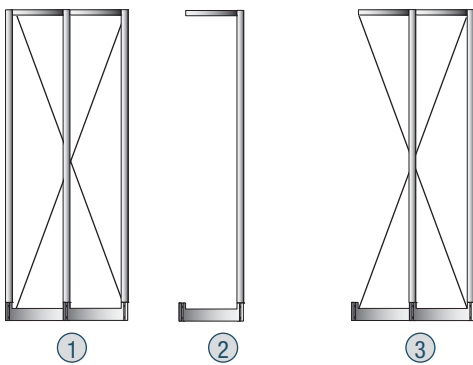
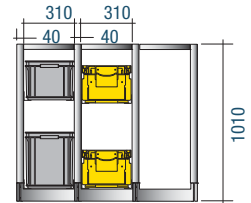

ART. NR.	REGALFELDTYP mm	TRAGFÄHIGKEIT PRO REGALFELD kg
F TR D200 40 99	① Doppel-Grundregal mit Kreuzverbund 2010 H	250
F TR E200 40 99	② Einzel-Anbaufeld 2010 H	250
F TR F200 40 99	③ Doppel-Anbaufeld mit Kreuzverbund 2010 H	250
F TR G100 40 99	④ Einzel-Grundregal 1010 H	250
F TR E100 40 99	⑤ Einzel-Anbaufeld 1010 H	250
F TR 9040 00 99	⑥ Führungspaar verzinkt	50

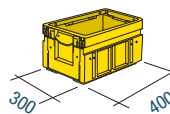
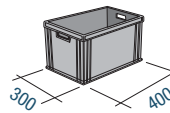

FÜR KÄSTEN ABM. mm	MIND. ABSTAND DER FÜHRUNGSSCHIENEN mm
400x300x55 H	75
400x300x78 H	100
400x300x120 H	150
400x300x170 H	200
400x300x220 H	250
400x300x325 H	350

VERZINKT  
F... ..99

INFO ■





99

**BEFESTIGUNGS-SET**



■ Befestigungsmaterial, bestehend aus 2 Spreizschrauben aus Stahl M8x75 mm für Betonfußböden ohne Risse in oder über der Klasse: B25 / RBK250 / MPa 25 N pro mm<sup>2</sup>.

**ART. NR. F NC 8999 00 99**

■ Die Ständer werden mit Dübeln am Boden befestigt.



99

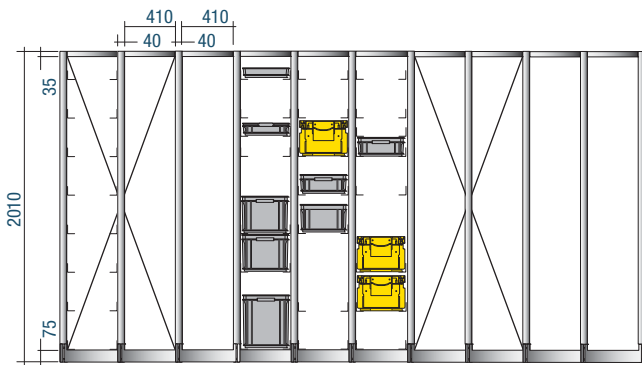

Regaltiefe 600 mm



■ Die Kreuzverbände sind aus Zinkblech hergestellt. Für die Stabilität des Regals muss ein Kreuzverbund in jedes 6. Regalfeld 2000 mm H eingebaut werden.

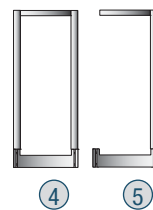
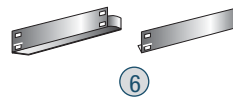
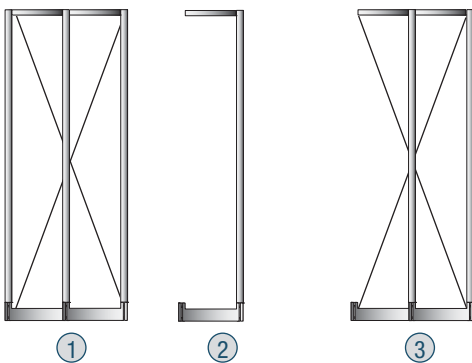
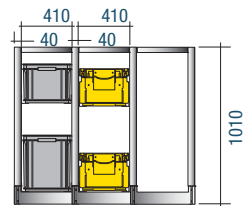

ART. NR.	REGALFELDTYP mm	TRAGFÄHIGKEIT PRO REGALFELD kg
F TR D200 60 99	① Doppel-Grundregal mit Kreuzverbund 2010 H	250
F TR E200 60 99	② Einzel-Anbaufeld 2010 H	250
F TR F200 60 99	③ Doppel-Anbaufeld mit Kreuzverbund 2010 H	250
F TR G100 60 99	④ Einzel-Grundregal 1010 H	250
F TR E100 60 99	⑤ Einzel-Anbaufeld 1010 H	250
F TR 9080 00 99	⑥ Führungspaar verzinkt	50

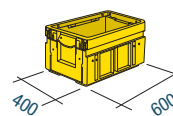
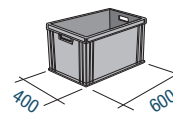

FÜR KÄSTEN ABM. mm	MIND. ABSTAND DER FÜHRUNGSSCHIENEN mm
600x400x78 H	100
600x400x120 H	150
600x400x170 H	200
600x400x220 H	250
600x400x285 H	325
600x400x325 H	350
600x400x430 H	450

■ INFO

VERZINKT  
F... ..99



[www.famispa.com](http://www.famispa.com)

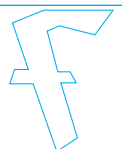



SERIE STORAGE SYSTEM TR

REGALSYSTEM SERIE F TR 223x350 FÜR BEHÄLTER GRÖSSE 3A2/3



BEFESTIGUNGS-SET



■ Befestigungsmaterial, bestehend aus 2 Spreizschrauben aus Stahl M8x75 mm für Betonfußböden ohne Risse in oder über der Klasse: B25 / RBK250 / MPA 25 N pro mm<sup>2</sup>.

ART. NR. F NC 8999 00 99

■ Die Ständer werden mit Dübeln am Boden befestigt.

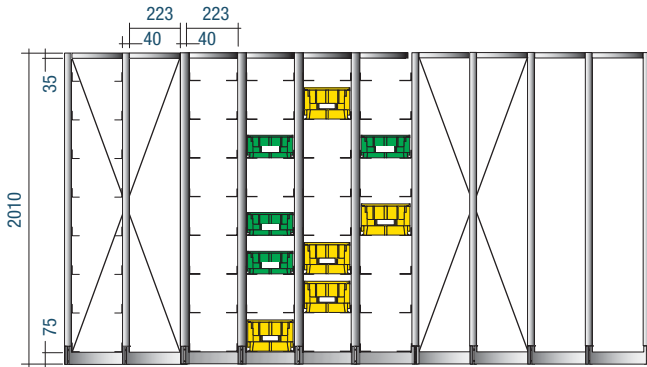

Regaltiefe 350 mm



■ Die Kreuzverbände sind aus Zinkblech hergestellt. Für die Stabilität des Regals muss ein Kreuzverbund in jedes 6. Regalfeld 2000 mm H eingebaut werden.

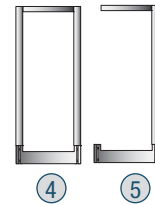
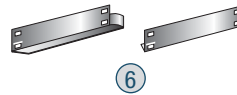
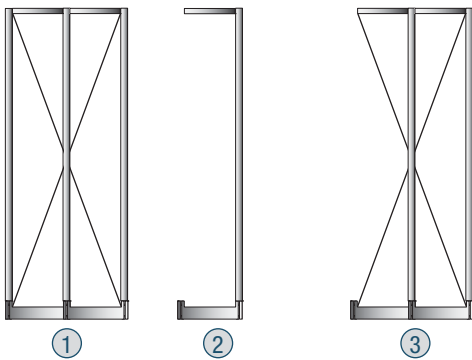
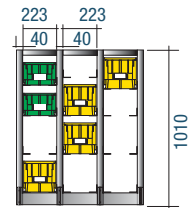

ART. NR.	REGALFELDTYP mm	TRAGFÄHIGKEIT PRO REGALFELD kg
F TR D200 35 99	① Doppel-Grundregal mit Kreuzverbund 2010 H	250
F TR E200 35 99	② Einzel-Anbaufeld 2010 H	250
F TR F200 35 99	③ Doppel-Anbaufeld mit Kreuzverbund 2010 H	250
F TR G100 35 99	④ Einzel-Grundregal 1010 H	250
F TR E100 35 99	⑤ Einzel-Anbaufeld 1010 H	250
F TR 9020 00 99	⑥ Führungspaar verzinkt	50

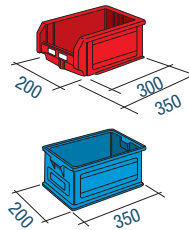

FÜR KÄSTEN ABM. mm	MIND. ABSTAND DER FÜHRUNGSSCHIENEN mm
3A2	175
3	225
272-3A2	175
272-3	225

VERZINKT  
F... ..99

INFO ■





■ 99

**BEFESTIGUNGS-SET**



■ Befestigungsmaterial, bestehend aus 2 Spreizschrauben aus Stahl M8x75 mm für Betonfußböden ohne Risse in oder über der Klasse: B25 / RBK250 / MP<sub>A</sub> 25 N pro mm<sup>2</sup>.

**ART. NR. F NC 8999 00 99**

■ Die Ständer werden mit Dübeln am Boden befestigt.



■ 99

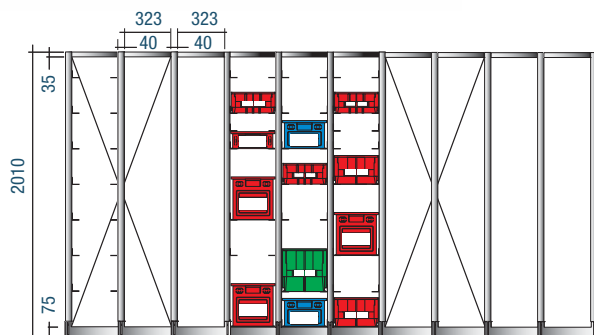

Regaltiefe 500 mm



■ Die Kreuzverbände sind aus Zinkblech hergestellt. Für die Stabilität des Regals muss ein Kreuzverbund in jedes 6. Regalfeld 2000 mm H eingebaut werden.

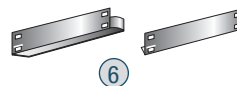
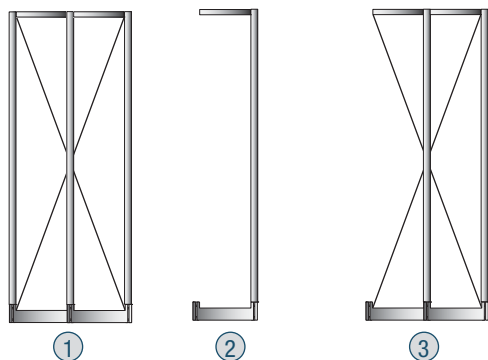
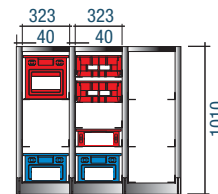

ART. NR.	REGALFELDTYP mm	TRAGFÄHIGKEIT PRO REGALFELD kg
F TR D200 50 99	① Doppel-Grundregal mit Kreuzverbund 2010 H	250
F TR E200 50 99	② Einzel-Anbaufeld 2010 H	250
F TR F200 50 99	③ Doppel-Anbaufeld mit Kreuzverbund 2010 H	250
F TR G100 50 99	④ Einzel-Grundregal 1010 H	250
F TR E100 50 99	⑤ Einzel-Anbaufeld 1010 H	250
F TR 9060 00 99	⑥ Führungspaar verzinkt	50

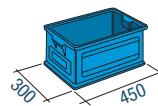
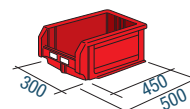

FÜR KÄSTEN ABM. mm	MIND. ABSTAND DER FÜHRUNGSSCHIENEN mm
272-4A2	150
272-4	225
272-4A5	325
4A2	200
4	225
4A5	325

■ INFO

VERZINKT  
F... ..99



SERIE STORAGE DOMINO

■ PASSEND FÜR KUNSTSTOFF- UND STAHLBEHÄLTER

■ STAPELBAR

■ Das Regal muss am Boden und / oder an der Wand befestigt werden.

Durch das Anbringen der Zubehörteile (Sockel, Arbeitsfläche, Staubabdeckung) werden die Regale zu bequemen und praktischen Möglichkeiten für die Verteilung der Materialien.



Jeder Behälter kann einfach und schnell herausgezogen werden; ein spezieller Haken, mit dem das Regal versehen ist, verhindert das zufällige Herausfallen des Behälters.



Vereinzelte Ansicht des Hakens

REGALE SERIE F ED 3044



■ 01

■ Regal ohne Behälter



Gr. 3  
Behälter:  
siehe Seite  
G28 bis G41

**STAPELBARKEIT**

ART. NR. REGAL	Gestapelte Rahmen	Tragkraft pro Rahmen	Tragkraft pro Box
F ED 3044 00 01	2 max 3	960 kg 640 kg	60 kg 40 kg

ART. NR.	ABM. mm
F ED 3044 00 01	1025x310x885 H

Höchstanzahl der einsetzbaren Metall- oder Polypropylenbehälter: 16 Stücke Gr. 3



ART. NR.	ABM. mm
F ED 9034 00 01	1020x315x20 H

Staubabdeckung



ART. NR.	ABM. mm
F ED 9134 00 01	1025x315x32 H

Arbeitsfläche



ART. NR.	ABM. mm
F ED 9234 00 01	1020x315x85 H

Sockel

REGALE SERIE F ED 3074



■ 01

■ Regal ohne Behälter



Gr. 3  
G28 bis G41

**STAPELBARKEIT**

ART. NR. REGAL	Gestapelte Rahmen	Tragkraft pro Rahmen	Tragkraft pro Box
F ED 3074 00 01	2 max 3	1680 kg 1120 kg	60 kg 40 kg

ART. NR.	ABM. mm
F ED 3074 00 01	1765x310x885 H

Höchstanzahl der einsetzbaren Metall- oder Polypropylenbehälter: 28 Stücke Gr. 3



ART. NR.	ABM. mm
F ED 9037 00 01	1765x315x20 H

Staubabdeckung



ART. NR.	ABM. mm
F ED 9137 00 01	1770x315x32 H

Arbeitsfläche



ART. NR.	ABM. mm
F ED 9237 00 01	1765x315x85 H

Sockel

RAL 7000  
F... ..01

INFO ■



PASSEND FÜR KUNSTSTOFF- UND STAHLBEHÄLTER

SERIE STORAGE DOMINO

REGALE SERIE F ED 4034



■ 01

■ Regal ohne Behälter



Gr. 4  
Behälter:  
siehe Seite  
G28 bis G41

**STAPELBARKEIT**

ART. NR. REGAL	Gestapelte Rahmen	Tragkraft pro Rahmen	Tragkraft pro Box
F ED 4034 00 01	max 3	1200 kg	100 kg

ART. NR. ABM. mm

F ED 4034 00 01 1075x460x885 H

Höchstanzahl der einsetzbaren Metall- oder Polypropylenbehälter: 12 Stücke Gr. 4



■ 01

ART. NR. ABM. mm

F ED 9043 00 01 1070x465x20 H

Staubabdeckung



■ 01

ART. NR. ABM. mm

F ED 9143 00 01 1075x465x32 H

Arbeitsfläche



■ 01

ART. NR. ABM. mm

F ED 9243 00 01 1070x465x85 H

Socket

REGALE SERIE F ED 4054



■ 01

■ Regal ohne Behälter



Gr. 4  
Behälter:  
siehe Seite  
G28 bis G41

**STAPELBARKEIT**

ART. NR. REGAL	Gestapelte Rahmen	Tragkraft pro Rahmen	Tragkraft pro Box
F ED 4054 00 01	max 3	1600 kg	80 kg

ART. NR. ABM. mm

F ED 4054 00 01 1765x460x885 H

Höchstanzahl der einsetzbaren Metall- oder Polypropylenbehälter: 20 Stücke Gr. 4



■ 01

ART. NR. ABM. mm

F ED 9045 00 01 1765x465x20 H

Staubabdeckung

Für Regale ART. NR. F ED 4054 00 01 / F ED 4056 00 01



■ 01

ART. NR. ABM. mm

F ED 9145 00 01 1770x465x32 H

Arbeitsfläche

Für Regale ART. NR. F ED 4054 00 01 / F ED 4056 00 01



■ 01

ART. NR. ABM. mm

F ED 9245 00 01 1765x465x85 H

Socket

Für Regale ART. NR. F ED 4054 00 01 / F ED 4056 00 01

REGALE SERIE F ED 4056



■ 01

■ Regal ohne Behälter



Gr. 4  
Behälter:  
siehe Seite  
G28 bis G41

**STAPELBARKEIT**

ART. NR. REGAL	Gestapelte Rahmen	Tragkraft pro Rahmen	Tragkraft pro Box
F ED 4056 00 01	2	2400 kg	80 kg
	max 3	1500 kg	50 kg

ART. NR. ABM. mm

F ED 4056 00 01 1765x460x1300 H

Höchstanzahl der einsetzbaren Metall- oder Polypropylenbehälter: 30 Stücke Gr. 4



■ 01

ART. NR. ABM. mm

F ED 9045 00 01 1765x465x20 H

Staubabdeckung

Für Regale ART. NR. F ED 4054 00 01 / F ED 4056 00 01



■ 01

ART. NR. ABM. mm

F ED 9145 00 01 1770x465x32 H

Arbeitsfläche

Für Regale ART. NR. F ED 4054 00 01 / F ED 4056 00 01



■ 01

ART. NR. ABM. mm

F ED 9245 00 01 1765x465x85 H

Socket

Für Regale ART. NR. F ED 4054 00 01 / F ED 4056 00 01

■ INFO



www.famispa.com

RAL 7000  
F... ..01





SERIE STORAGE DOMINO

REGALE SERIE F ED 4555



■ 01

■ Regal ohne Behälter



Gr. 4A5  
Behälter:  
siehe Seite  
G28 bis G41

**STAPELBARKEIT**

ART. NR. REGAL	Gestapelte Rahmen	Tragkraft pro Rahmen	Tragkraft pro Box
F ED 4555 00 01	2 max 3	1600 kg 1000 kg	80 kg 50 kg

ART. NR. ABM. mm  
F ED 4555 00 01 1765x460x1300 H  
Höchstanzahl der einsetzbaren Metall- oder Polypropylenbehälter: 20 Stücke Gr. 4A5



ART. NR. ABM. mm  
F ED 9045 00 01 1765x465x20 H  
Staubabdeckung



ART. NR. ABM. mm  
F ED 9145 00 01 1770x465x32 H  
Arbeitsfläche



ART. NR. ABM. mm  
F ED 9245 00 01 1765x465x85 H  
Sockel

REGALE SERIE F ED 5023



■ 01

■ Regal ohne Behälter



Gr. 5  
Behälter:  
siehe Seite  
G28 bis G41

**STAPELBARKEIT**

ART. NR. REGAL	Gestapelte Rahmen	Tragkraft pro Rahmen	Tragkraft pro Box
F ED 5023 00 01	max 3	1200 kg	200 kg

ART. NR. ABM. mm  
F ED 5023 00 01 1125x660x1180 H  
Höchstanzahl der einsetzbaren Metall- oder Polypropylenbehälter: 6 Stücke Gr. 5



ART. NR. ABM. mm  
F ED 9052 00 01 1120x665x30 H  
Staubabdeckung



ART. NR. ABM. mm  
F ED 9352 00 01 1125x660x155 H  
Sockel

REGALE SERIE F ED 5033



■ 01

■ Regal ohne Behälter



Gr. 5  
Behälter:  
siehe Seite  
G28 bis G41

**STAPELBARKEIT**

ART. NR. REGAL	Gestapelte Rahmen	Tragkraft pro Rahmen	Tragkraft pro Box
F ED 5033 00 01	max 3	1800 kg	200 kg

ART. NR. ABM. mm  
F ED 5033 00 01 1670x660x1180 H  
Höchstanzahl der einsetzbaren Metall- oder Polypropylenbehälter: 9 Stücke Gr. 5



ART. NR. ABM. mm  
F ED 9053 00 01 1667x665x30 H  
Staubabdeckung



ART. NR. ABM. mm  
F ED 9353 00 01 1670x660x155 H  
Sockel

RAL 7000  
F... ..01

INFO ■



### SCHWENKBARE LEITER FÜR REGALE SERIE STORAGE DOMINO

Auf der Leiter können auch die obersten Behälter im Regal auf sichere und leichte Art erreicht werden. Entwickelt und hergestellt, um bei höchster Sicherheit zu arbeiten, gleitet die Leiter auf Schienen und kann dank der Schwenkvorrichtung nach rechts und links ausgeschwenkt oder eingeklappt werden, damit der Durchgang frei wird. Die Leiter kann mit einer Bremse in ihrer Stellung blockiert werden, die dann für ein weiteres Verschieben zu lockern ist.



#### ■ SICHERHEIT

Der Sicherheitsgrad der Leiter hängt von der Stabilität der Anlage ab, an der sie befestigt wird. Für weitere Informationen bitte das Technische Datenblatt anfordern.

Die Regale können überlagert werden, wodurch Lager entstehen, die je nach Bedarf in Höhe oder Breite ausgebaut werden können.



30

#### ART. NR. LEITER **A**

#### FÜR REGALE

<b>F QG 2227 00 30</b> Leiterhöhe 2270 mm	F ED 4054 00 01+ F ED 4056 00 01+ F ED 9245 00 01	-	-	-
<b>F QG 2251 00 30</b> Leiterhöhe 2515 mm	F ED 5023 00 01+ F ED 5023 00 01+ F ED 9352 00 01	F ED 5033 00 01+ F ED 5033 00 01+ F ED 9353 00 01+	-	-
<b>F QG 2270 00 30</b> Leiterhöhe 2685-2740 mm	F ED 3044 00 01+ F ED 3044 00 01+ F ED 3044 00 01+ F ED 9234 00 01	F ED 3074 00 01+ F ED 3074 00 01+ F ED 3074 00 01+ F ED 9237 00 01	F ED 4034 00 01+ F ED 4034 00 01+ F ED 4034 00 01+ F ED 9243 00 01	F ED 4054 00 01+ F ED 4054 00 01+ F ED 4054 00 01+ F ED 9245 00 01
<b>F QG 2270 00 30</b> Leiterhöhe 2685-2740 mm	F ED 4056 00 01+ F ED 4056 00 01+ F ED 9245 00 01	F ED 4555 00 01+ F ED 4555 00 01+ F ED 9245 00 01	-	-

### SCHIENEN ZUM ANBAUEN AN DAS REGAL

#### ART. NR. **B**

#### F QG 9200 00 01

Obere und untere Schiene per Laufmeter

P.S.: Die Regale können nur mit Elementen gestapelt werden, die untereinander den gleichen Umfang haben.

- 01
- 02
- 04
- 08



Links ausgeschwenkt

Eingeklappt

Rechts ausgeschwenkt

30

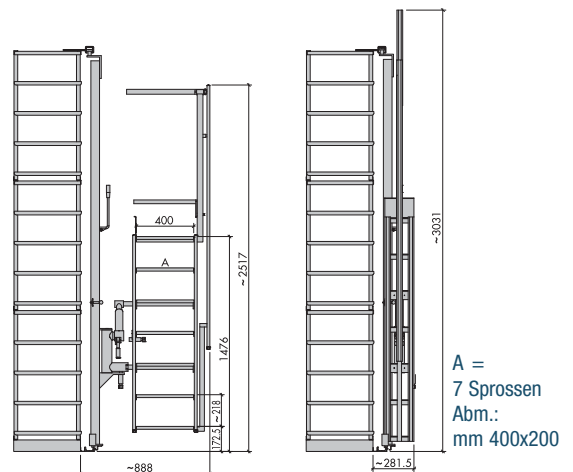

#### ■ INFO

- RAL 7000 F. ....01
- RAL 6011 F. ....02
- RAL 5012 F. ....04
- RAL 7035 F. ....08
- RAL 1004 F. ....30



[www.famispaspa.com](http://www.famispaspa.com)

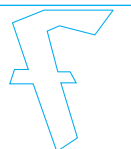

## SERIE STORAGE ESD ATHENA

- LEITFÄHIGER SONDERKUNSTSTOFF FAMI 408 L
- BESONDERS FÜR DIE ELEKTRONISCHE INDUSTRIE GEEIGNET



## TECHNISCHE MERKMALE

Basismaterial	Polypropylen Copolymer (PPC)
Leitfähigkeits-Additiv	Carbon black
Farbe	Schwarz
Dichte bei 23°C	1.04 g/cm <sup>3</sup>
Vicat-Erweichungspunkt	154°C ISO 306
Gebrauchstemperatur Dauergebrauch	ca. 80-100°C
Kurzfristig	ca. 100-120°C
Spezifischer Oberflächen- widerstand	< 10 <sup>4</sup> Ω cm (gemessen nach CEI EN 61340-2-3 bei 20°C mit einer 5 cm <sup>2</sup> Ringelektrode).
Spezifischer Widerstand	10 <sup>4</sup> Ω cm (gemessen nach CEI EN 61340-2-3 bei 20°C mit einer 5 cm <sup>2</sup> Ringelektrode)
Alterungsverhalten	Kein Abfall der Leitfähigkeit (7-jähriger Einsatz), keine Migration von korrosiven Stoffen, außerordentlich gute UV-Beständig- keit.
Chemikalienbeständigkeit	sehr gut (gemäß allgemein gültiger PP-Klassierung)

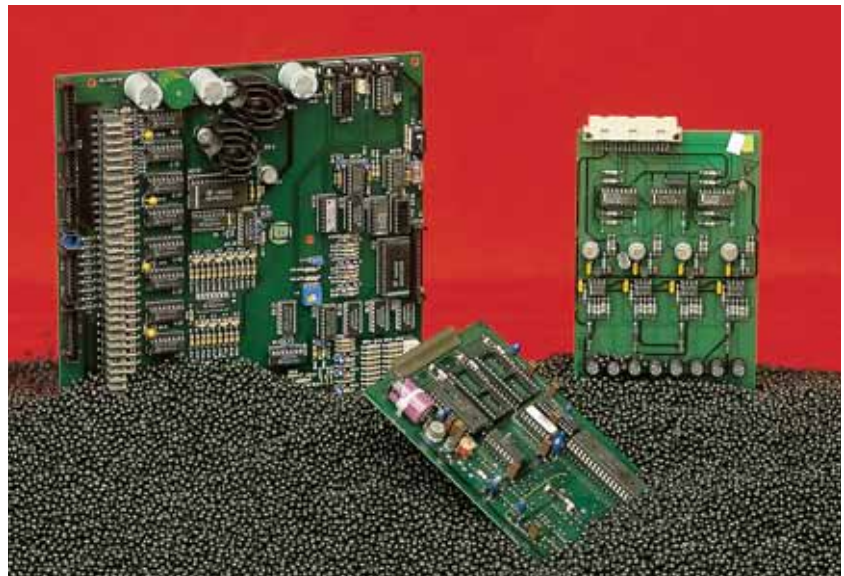

Stoßfestigkeit



Flügeldeckel



Schiebedeckel

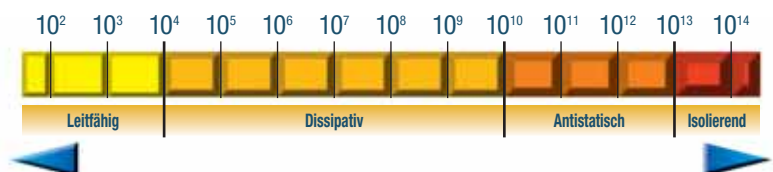
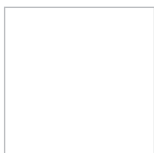
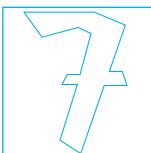

Leitfähigkeitsskala

SCHWARZ  
F... ..07

## ZEICHENERKLÄRUNG ■



Die mit diesem Symbol gekennzeichneten Kästen bestehen aus vollständig recycelbarem Kunststoff.

- Robust und beständig gegenüber hohen und niedrigen Temperaturen.





ABMESSUNGEN = 300x200 / 400x300 mm

SERIE STORAGE ESD ATHENA

LEITFÄHIGE KÄSTEN SERIE ATHENA 300x200



ART. NR.	ABM. mm
<b>F PA 2452 A0 07</b>	300x200x120 H
Außenabm. mm	300x200x120 H. Innenabm. mm 260x160x100 H
Fassungsverm. Liter	5
Gewicht g	520
Boden	geschlossen
Längsseiten	geschlossen
Stirnseiten	geschlossen
Griffe	geschlossen
Etikettenhalter: ART. NR. F PZ 0010 00 99. Siehe Seite G77	

DECKEL FÜR LEITFÄHIGE KÄSTEN



ART. NR.	FÜR KÄSTEN ATHENA mm	DECKEL TYP
<b>F PA 0352 00 07</b>	300x200	aufklappbar
<b>F PA 0652 00 07</b>	400x300	aufklappbar
<b>F PA 1B52 00 07</b>	400x300	mit Griffe
<b>F PA 1652 00 07</b>	400x300	verschiebbar
<b>F PA 0952 00 07</b>	600x400	aufklappbar
<b>F PA 1C52 00 07</b>	600x400	mit Griffe
<b>F PA 1252 00 07</b>	800x600	-
<b>F PA 1252 01 07</b>	800x600	mit Griffe

LEITFÄHIGE KÄSTEN SERIE ATHENA 400x300

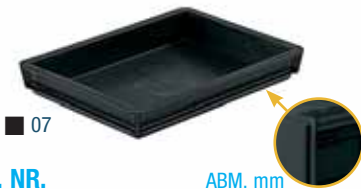

ART. NR.	ABM. mm
<b>F PA 3252 A0 07</b>	400x300x55 H
Außenabmessungen mm	400x300x55 H
Innenabmessungen mm	355x254x37 H
Fassungsvermögen Liter	3,8
Gewicht g	540
Boden	geschlossen
Längsseiten	geschlossen
Stirnseiten	geschlossen
Griffe	geschlossen
Etikettenhalter: ART. NR. F PZ 0010 00 99. Siehe S.G77	



ART. NR.	ABM. mm
<b>F PA 3652 A0 07</b>	400x300x78 H
Außenabmessungen mm	400x300x78 H
Innenabmessungen mm	355x255x59 H
Fassungsvermögen Liter	6
Gewicht g	640
Boden	geschlossen
Längsseiten	geschlossen
Stirnseiten	geschlossen
Griffe	geschlossen
Etikettenhalter: ART. NR. F PZ 0010 00 99. Siehe S.G77	



ART. NR.	ABM. mm
<b>F PA 4052 A0 07</b>	400x300x120 H
Außenabmessungen mm	400x300x120 H
Innenabmessungen mm	357x257x102 H
Fassungsvermögen Liter	10
Gewicht g	890
Boden	geschlossen
Längsseiten	geschlossen
Stirnseiten	geschlossen
Griffe	geschlossen
Etikettenhalter: ART. NR. F PZ 0010 00 99. Siehe S.G77	



ART. NR.	ABM. mm
<b>F PA 4452 A0 07</b>	400x300x170 H
Außenabmessungen mm	400x300x170 H
Innenabmessungen mm	357x257x152 H
Fassungsvermögen Liter	15
Gewicht g	1220
Boden	geschlossen
Längsseiten	geschlossen
Stirnseiten	geschlossen
Griffe	geschlossen
Etikettenhalter: ART. NR. F PZ 9551 00 07 ART. NR. F PZ 0010 00 99. Siehe S. G77	



ART. NR.	ABM. mm
<b>F PA 4852 A0 07</b>	400x300x220 H
Außenabmessungen mm	400x300x220 H
Innenabmessungen mm	357x258x207 H
Fassungsvermögen Liter	20
Gewicht g	1360
Boden	geschlossen
Längsseiten	geschlossen
Stirnseiten	geschlossen
Griffe	geschlossen
Etikettenhalter: ART. NR. F PZ 9551 00 07 ART. NR. F PZ 0010 00 99. Siehe S. G77	



ART. NR.	ABM. mm
<b>F PA 5252 A0 07</b>	400x300x325 H
Außenabmessungen mm	400x300x325 H
Innenabmessungen mm	356x255x307 H
Fassungsvermögen Liter	30
Gewicht g	2240
Boden	geschlossen
Längsseiten	geschlossen
Stirnseiten	geschlossen
Griffe	geschlossen
Etikettenhalter: ART. NR. F PZ 9551 00 07 ART. NR. F PZ 0010 00 99. Siehe S. G77	

■ ZEICHENERKLÄRUNG



Die mit diesem Symbol gekennzeichneten Kästen bestehen aus vollständig recyclebarem Kunststoff.

- Robust und beständig gegenüber hohen und niedrigen Temperaturen.

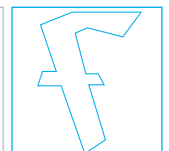
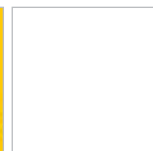

■ SCHWARZ  
F... ..07



## SERIE STORAGE ESD ATHENA



■ 07

## ART. NR.

ABM. mm

F PA 5652 A0 07 600x400x78 H

Außenabmessungen mm 600x400x78 H

Innenabmessungen mm 555x355x60 H

Fassungsvermögen Liter 10

Gewicht g 1600

Boden geschlossen

Längsseiten geschlossen

Stirnseiten geschlossen

Griffe geschlossen

Etikettenhalter: ART. NR. F PZ 0010 00 99

Siehe S. G77



■ 07

## ART. NR.

ABM. mm

F PA 6052 A0 07 600x400x120 H

Außenabmessungen mm 600x400x120 H

Innenabmessungen mm 557x357x102 H

Fassungsvermögen Liter 20

Gewicht g 1750

Boden geschlossen

Längsseiten geschlossen

Stirnseiten geschlossen

Griffe geschlossen

Etikettenhalter: ART. NR. F PZ 0010 00 99

Siehe S. G77



■ 07

## ART. NR.

ABM. mm

F PA 6452 A0 07 600x400x170 H

Außenabmessungen mm 600x400x170 H

Innenabmessungen mm 560x358x153 H

Fassungsvermögen Liter 30

Gewicht g 2310

Boden geschlossen

Längsseiten geschlossen

Stirnseiten geschlossen

Griffe geschlossen

Etikettenhalter: ART. NR. F PZ 9751 00 07

ART. NR. F PZ 0010 00 99. Siehe S. G77



■ 07

## ART. NR.

ABM. mm

F PB 6852 A0 07 600x400x220 H

Außenabmessungen mm 600x400x220 H

Innenabmessungen mm 555x355x203 H

Fassungsvermögen Liter 40

Gewicht g 2160

Boden geschlossen

Längsseiten geschlossen

Stirnseiten geschlossen

Griffe geschlossen

Etikettenhalter: ART. NR. F PZ 9751 00 07

ART. NR. F PZ 0010 00 99. Siehe S. G77



■ 07

## ART. NR.

ABM. mm

F PA 7252 A0 07 600x400x285 H

Außenabmessungen mm 600x400x285 H

Innenabmessungen mm 557x356x263 H

Fassungsvermögen Liter 53

Gewicht g 3358

Boden geschlossen

Längsseiten geschlossen

Stirnseiten geschlossen

Griffe geschlossen

Etikettenhalter: ART. NR. F PZ 9751 00 07

ART. NR. F PZ 0010 00 99. Siehe S. G77



■ 07

## ART. NR.

ABM. mm

F PA 7652 A0 07 600x400x325 H

Außenabmessungen mm 600x400x325 H

Innenabmessungen mm 558x358x308 H

Fassungsvermögen Liter 60

Gewicht g 3620

Boden geschlossen

Längsseiten geschlossen

Stirnseiten geschlossen

Griffe geschlossen

Etikettenhalter: ART. NR. F PZ 9751 00 07

ART. NR. F PZ 0010 00 99. Siehe S. G77



■ 07

## ART. NR.

ABM. mm

F PA 8052 B0 07 600x400x430 H

Außenabmessungen mm 600x400x430 H

Innenabmessungen mm 557x356x415 H

Fassungsvermögen Liter 90

Gewicht g 4250

Boden geschlossen

Längsseiten geschlossen

Stirnseiten geschlossen

Griffe aperte

Etikettenhalter: ART. NR. F PZ 9751 00 07

ART. NR. F PZ 0010 00 99. Siehe S. G77

SCHWARZ  
F.....07

## ZEICHENERKLÄRUNG ■



Die mit diesem Symbol gekennzeichneten Kästen bestehen aus vollständig recyclebarem Kunststoff.

- Robust und beständig gegenüber hohen und niedrigen Temperaturen.



ABMESSUNGEN = 800x600 mm

SERIE STORAGE ESD ATHENA



■ 07

Verstärkter Boden



ART. NR.	ABM. mm
<b>F PA 8552 A0 07</b>	800x600x120 H
Außenabmessungen mm	800x600x120 H
Innenabmessungen mm	757x557x86 H
Fassungsvermögen Liter	49
Gewicht g	3920
Boden	verstärkt
Längsseiten	geschlossen
Stirnseiten	geschlossen
Griffe	geschlossen

Etikettenhalter: ART. NR. F PZ 0010 00 99  
Siehe S. G77



■ 07

Verstärkter Boden



ART. NR.	ABM. mm
<b>F PA 8752 A0 07</b>	800x600x170 H
Außenabmessungen mm	800x600x170 H
Innenabmessungen mm	758x555x137 H
Fassungsvermögen Liter	69
Gewicht g	4356
Boden	verstärkt
Längsseiten	geschlossen
Stirnseiten	geschlossen
Griffe	geschlossen

Etikettenhalter: ART. NR. F PZ 9751 00 07  
ART. NR. F PZ 0010 00 99. Siehe S. G77



■ 07

Verstärkter Boden



ART. NR.	ABM. mm
<b>F PA 8952 A0 07</b>	800x600x220 H
Außenabmessungen mm	800x600x220 H
Innenabmessungen mm	757x556x188 H
Fassungsvermögen Liter	90
Gewicht g	5310
Boden	verstärkt
Längsseiten	geschlossen
Stirnseiten	geschlossen
Griffe	geschlossen

Etikettenhalter: ART. NR. F PZ 9751 00 07  
ART. NR. F PZ 0010 00 99. Siehe S. G77



■ Detail des verstärkten Bodens der Kästen 800x600 mm



■ 07

Verstärkter Boden



ART. NR.	ABM. mm
<b>F PA 9352 A0 07</b>	800x600x325 H
Außenabmessungen mm	800x600x325 H
Innenabmessungen mm	756x555x294 H
Fassungsvermögen Liter	130
Gewicht g	5780
Boden	verstärkt
Längsseiten	geschlossen
Stirnseiten	geschlossen
Griffe	geschlossen

Etikettenhalter: ART. NR. F PZ 9751 00 07  
ART. NR. F PZ 0010 00 99. Siehe S. G77



■ 07

Verstärkter Boden



ART. NR.	ABM. mm
<b>F PA 9752 A0 07</b>	800x600x430 H
Außenabmessungen mm	800x600x430 H
Innenabmessungen mm	756x555x395 H
Fassungsvermögen Liter	175
Gewicht g	6750
Boden	verstärkt
Längsseiten	geschlossen
Stirnseiten	geschlossen
Griffe	geschlossen

Etikettenhalter: ART. NR. F PZ 9751 00 07  
ART. NR. F PZ 0010 00 99. Siehe S. G77



■ Glatter Boden auf Anfrage

DECKEL FÜR LEITFÄHIGE KÄSTEN SERIE ATHENA



■ 07

ART. NR.	DECKEL
<b>F PA 1252 01 07</b>	800x600
Gewicht g	1925
Kästen Art. Nr.	F PA 8552 A0 07



■ 07

ART. NR.	DECKEL
<b>F PA 1252 00 07</b>	800x600
Gewicht g	2160
Kästen Art. Nr.	F PA 8752 A0 07, F PA 8952 A0 07, F PA 9352 A0 07, F PA 9752 A0 07

■ ZEICHENERKLÄRUNG



Die mit diesem Symbol gekennzeichneten Kästen bestehen aus vollständig recycelbarem Kunststoff.

- Robust und beständig gegenüber hohen und niedrigen Temperaturen.

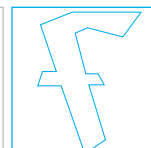
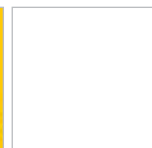

■ SCHWARZ  
F... ..07

## SERIE STORAGE ESD ATHENA

## KASTEN KOMPLETT MIT 1 SET FÜSSCHEN

- Montiert geliefert



■ 07

ART. NR.	ABM. mm
F PA 8552 AD 07	800x600x220 H
Kastenhöhe mm	120
Fassungsvermögen Liter	49

ART. NR.	ABM. mm
F PA 8752 AD 07	800x600x270 H
Kastenhöhe mm	170
Fassungsvermögen Liter	69

ART. NR.	ABM. mm
F PA 8952 AD 07	800x600x320 H
Kastenhöhe mm	220
Fassungsvermögen Liter	90

ART. NR.	ABM. mm
F PA 9352 AD 07	800x600x425 H
Kastenhöhe mm	325
Fassungsvermögen Liter	130

ART. NR.	ABM. mm
F PA 9752 AD 07	800x600x530 H
Kastenhöhe mm	430
Fassungsvermögen Liter	175

## KASTEN KOMPLETT MIT 1 SET FÜSSCHEN UND 1 PAAR VERBINDUNGS-QUERTRÄGER

- Montiert geliefert



■ 07

ART. NR.	ABM. mm
F PA 8552 AE 07	800x600x245 H
Kastenhöhe mm	120
Fassungsvermögen Liter	49

ART. NR.	ABM. mm
F PA 8752 AE 07	800x600x295 H
Kastenhöhe mm	170
Fassungsvermögen Liter	69

ART. NR.	ABM. mm
F PA 8952 AE 07	800x600x345 H
Kastenhöhe mm	220
Fassungsvermögen Liter	90

ART. NR.	ABM. mm
F PA 9352 AE 07	800x600x450 H
Kastenhöhe mm	325
Fassungsvermögen Liter	130

ART. NR.	ABM. mm
F PA 9752 AE 07	800x600x555 H
Kastenhöhe mm	430
Fassungsvermögen Liter	175

## KASTEN KOMPLETT MIT 1 SET LEITFÄHIGER LENKROLLEN Ø 100 mm

- Montiert geliefert



■ 07

ART. NR.	ABM. mm
F PA 8552 AF 07	800x600x245 H
Kastenhöhe mm	120
Fassungsvermögen Liter	49

ART. NR.	ABM. mm
F PA 8752 AF 07	800x600x295 H
Kastenhöhe mm	170
Fassungsvermögen Liter	69

ART. NR.	ABM. mm
F PA 8952 AF 07	800x600x345 H
Kastenhöhe mm	220
Fassungsvermögen Liter	90

ART. NR.	ABM. mm
F PA 9352 AF 07	800x600x450 H
Kastenhöhe mm	325
Fassungsvermögen Liter	130

ART. NR.	ABM. mm
F PA 9752 AF 07	800x600x555 H
Kastenhöhe mm	430
Fassungsvermögen Liter	175



- Die vier Füßchen ermöglichen nach dem Einzug des unteren Kastens das Aufstapeln der Kästen.



- Die 2 Verbindungsträger ermöglichen das Stapeln.



- Die vier Rollen ermöglichen nach dem Einzug des unteren Kastens das Aufstapeln der Kästen.

SCHWARZ  
F... ..07

## ZEICHENERKLÄRUNG ■

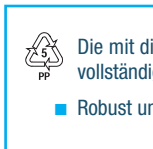

Die mit diesem Symbol gekennzeichneten Kästen bestehen aus vollständig recyclebarem Kunststoff.

- Robust und beständig gegenüber hohen und niedrigen Temperaturen.



FÜR KÄSTEN = 400x300 / 600x400 mm

SERIE STORAGE ESD ATHENA

EINSATZKÄSTEN FÜR KÄSTEN 400x300 / 600x400



FÜR KÄSTEN 400x300



■ 07

ART. NR.	ABM. mm
F PP 4052 00 07	256x178x90 H
Für Kästen	400x300
Anzahl der Abteile 1	



■ 07

ART. NR.	ABM. mm
F PP 4552 00 07	256x178x90 H
Für Kästen	400x300
Anzahl der Abteile 2	



■ 07

ART. NR.	ABM. mm
F PP 5052 00 07	256x178x90 H
Für Kästen	400x300
Anzahl der Abteile 4	

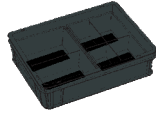
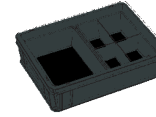
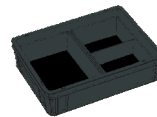
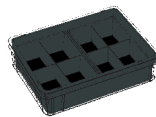
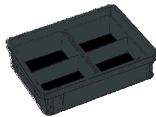
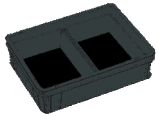

2 ART. NR. F PP 4052 00 07   2 ART. NR. F PP 4552 00 07   2 ART. NR. F PP 5052 00 07   1 ART. NR. F PP 4052 00 07   1 ART. NR. F PP 4052 00 07   1 ART. NR. F PP 4552 00 07  
1 ART. NR. F PP 4552 00 07   1 ART. NR. F PP 5052 00 07   1 ART. NR. F PP 5052 00 07

FÜR KÄSTEN 600x400



■ 07

ART. NR.	ABM. mm
F PP 6052 00 07	357x278x90 H
Für Kästen	600x400
Anzahl der Abteile 1	



■ 07

ART. NR.	ABM. mm
F PP 6552 00 07	357x278x90 H
Für Kästen	600x400
Anzahl der Abteile 2	



■ 07

ART. NR.	ABM. mm
F PP 7052 00 07	357x278x90 H
Für Kästen	600x400
Anzahl der Abteile 4	

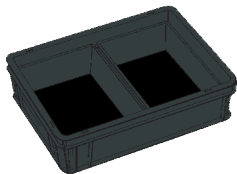

2 ART. NR. F PP 6052 00 07

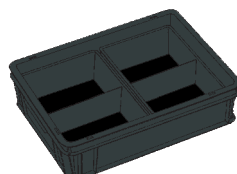

2 ART. NR. F PP 6552 00 07

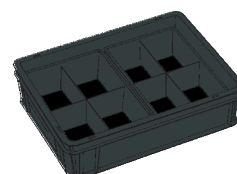

2 ART. NR. F PP 7052 00 07

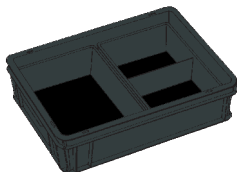

1 ART. NR. F PP 6052 00 07  
1 ART. NR. F PP 6552 00 07

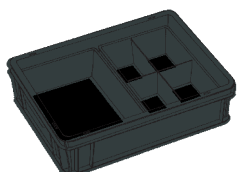

1 ART. NR. F PP 6052 00 07  
1 ART. NR. F PP 7052 00 07

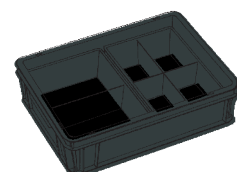

1 ART. NR. F PP 6552 00 07  
1 ART. NR. F PP 7052 00 07

■ ZEICHENERKLÄRUNG



Die mit diesem Symbol gekennzeichneten Kästen bestehen aus vollständig recyclebarem Kunststoff.

- Robust und beständig gegenüber hohen und niedrigen Temperaturen.

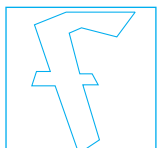

■ SCHWARZ  
F... ..07



## SERIE STORAGE ESD ATHENA

## LEITFÄHIGE SCHLITZTRENNWÄNDE

ART. NR.	ABM. mm	TEILUNG mm	FÜR KÄSTEN SERIE
F HP 1320 00 07	255x45	20	400x300
F HP 1420 00 07	355x45	20	400x300 600x400
F HP 1620 00 07	555x45	20	600x400
F HP 1340 00 07	255x70	20	400x300
F HP 1440 00 07	355x70	20	400x300 600x400
F HP 1640 00 07	555x70	20	600x400
F HP 1350 00 07	255x90	20	400x300
F HP 1450 00 07	355x90	20	400x300 600x400
F HP 1650 00 07	555x90	20	600x400
F HP 1360 00 07	255x120	20	400x300
F HP 1460 00 07	355x120	20	400x300 600x400
F HP 1660 00 07	555x120	20	600x400
F HP 1370 00 07	255x180	20	400x300
F HP 1470 00 07	355x180	20	400x300 600x400
F HP 1670 00 07	555x180	20	600x400

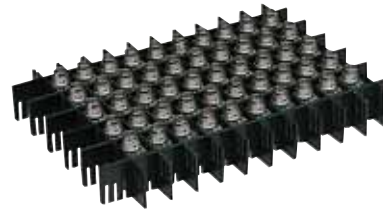
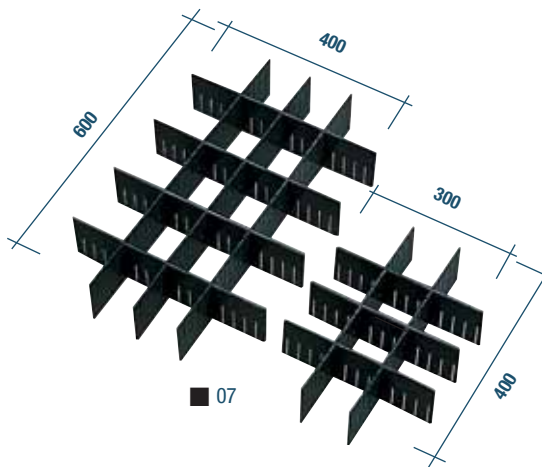
Einsatz von vertikalen  
Trennwänden**ART. NR. F HP 5130 00 07**Mittlerer Zwischenboden für  
Kästen der Serie 400x300  
355x255 mm**ART. NR. F HP 5140 00 07**Mittlerer Zwischenboden für  
Kästen der Serie 600x400  
555x355 mm

## BODEN MIT EINKERBUNGEN FÜR KARTEN UND GEDRUCKTE SCHALTUNGEN



■ 07

**ART. NR.**

F PV 5752 00 07

**AUSSENABMESSUNGEN mm**

355x255x14 H

SCHWARZ  
F... ..07**ZEICHENERKLÄRUNG ■**

Die mit diesem Symbol gekennzeichneten Kästen bestehen aus vollständig recycelbarem Kunststoff.

- Robust und beständig gegenüber hohen und niedrigen Temperaturen.



ETIKETTENHALTER



Einsatz der Etikettenhalterung mit einem Fenster



Einsatz der Etikettenhalterung mit zwei Fenster



Einsatz von Etiketten



ART. NR. F PZ 9551 00 07  
Etikettenhalter

■ 07



ART. NR. F PZ 9751 00 07  
Etikettenhalter

■ 07

ART. NR.	ABM. ETIKETTE mm	ART. NR. ETIKETTE	FÜR KÄSTEN ART. NR.
F PZ 9551 00 07	145x81	F PZ 0920 00 00	F PA 4452 A0 07 F PA 4852 A0 07 F PA 5252 A0 07
F PZ 9751 00 07	210x81	F PZ 0940 00 00	F PA 6452 A0 07 F PA 7652 A0 07

HAKEN FÜR DECKEL



ART. NR. F PZ 0681 00 13

Haken für Deckel.  
Passend für alle Kästen mit Ausnahme des Art. Nr. F PA 3652 A0 07



■ 99

ART. NR. F PX 0910 00 99  
„U“-förmiger Klipp



■ 99

ART. NR. F PZ 0010 00 99  
Lieferscheinhaltefeder

■ ZEICHENERKLÄRUNG



Die mit diesem Symbol gekennzeichneten Kästen bestehen aus vollständig recyclebarem Kunststoff.

- Robust und beständig gegenüber hohen und niedrigen Temperaturen.



SCHWARZ  
F... ..07

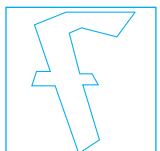

## SERIE STORAGE ESD ZEUS – COMPAT



■ 07

ART. NR.	FASSUNGSVERMÖGEN LITER
<b>F PL 0952 00 07</b>	0,25
Außenabmessungen mm	85/65x95x45 H
Innenabmessungen mm	63x90x43 H
Gewicht g	44



■ 07

ART. NR.	FASSUNGSVERMÖGEN LITER
<b>F PM 1752 00 07</b>	1
Außenabmessungen mm	160/140x95x75 H
Innenabmessungen mm	134x88x65 H
Gewicht g	100



■ 07

ART. NR.	FASSUNGSVERMÖGEN LITER
<b>F PM 2552 00 07</b>	3,8
Außenabmessungen mm	230/200x140x130 H
Innenabmessungen mm	191x124x111 H
Gewicht g	340



■ 07

ART. NR.	FASSUNGSVERMÖGEN LITER
<b>F PM 3352 00 07</b>	9,4
Außenabmessungen mm	350/300x200x145 H
Innenabmessungen mm	285x182x130 H
Gewicht g	650



■ 07

ART. NR.	FASSUNGSVERMÖGEN LITER
<b>F PM 4152 00 07</b>	12,5
Außenabmessungen mm	350/300x200x200 H
Innenabmessungen mm	278x180x187 H
Gewicht g	890



■ 07

ART. NR.	FASSUNGSVERMÖGEN LITER
<b>F PM 5752 00 07</b>	20
Außenabmessungen mm	500/450x300x145 H
Innenabmessungen mm	440x278x129 H
Gewicht g	1390



■ 07

ART. NR.	FASSUNGSVERMÖGEN LITER
<b>F PM 6552 00 07</b>	28
Außenabmessungen mm	500/450x300x200 H
Innenabmessungen mm	435x281x186 H
Gewicht g	1570



■ 07

ART. NR.	FASSUNGSVERMÖGEN LITER
<b>F PM 7352 00 07</b>	42
Außenabmessungen mm	500/450x300x300 H
Innenabmessungen mm	432x280x287 H
Gewicht g	2120



■ 07

ART. NR.	FASSUNGSVERMÖGEN LITER
<b>F PJ 5752 00 07</b>	16,2
Außenabmessungen mm	450x300x120 H
Innenabmessungen mm	426x275x106 H
Gewicht g	1010



■ 07

ART. NR.	FASSUNGSVERMÖGEN LITER
<b>F PJ 2552 00 07</b>	3,6
Außenabmessungen mm	200x140x130 H
Innenabmessungen mm	186x125x110 H
Gewicht g	300



■ 07

ART. NR.	FASSUNGSVERMÖGEN LITER
<b>F PJ 3352 00 07</b>	8,7
Außenabmessungen mm	300x200x145 H
Innenabmessungen mm	284x181x130 H
Gewicht g	570



■ 07

ART. NR.	FASSUNGSVERMÖGEN LITER
<b>F PJ 6552 00 07</b>	27
Außenabmessungen mm	450x300x200 H
Innenabmessungen mm	428x277x183 H
Gewicht g	1430

## ETIKETTEN FÜR KÄSTEN UND BEHÄLTER

ART. NR.	FÜR KÄSTEN UND BEHÄLTER ART. NR.	ABM. EINZELNER ETIKETTEN mm	ETIKETTENANZAHL PRO BLATT
<b>F PL 9020 00 00</b>	F PL 0952 00 07	49x11	80
<b>F PL 9040 00 00</b>	F PM 1752 00 07	75x20	35
<b>F PL 9100 00 00</b>	F PM 2552 00 07	104x33	16
<b>F PL 9060 00 00</b>	F PM 3352 00 07 / F PM 5752 00 07	77x31	18
<b>F PL 9080 00 00</b>	F PM 4152 00 07 / F PM 6552 00 07 / F PM 7352 00 07	77x42	12
<b>F PL 9140 00 00</b>	F PJ 5752 00 07	189x82	3
<b>F PL 9160 00 00</b>	F PJ 6552 00 07	189x85	3

SCHWARZ  
F... ..07

## ZEICHENERKLÄRUNG ■



Die mit diesem Symbol gekennzeichneten Kästen bestehen aus vollständig recycelbarem Kunststoff.

- Robust und beständig gegenüber hohen und niedrigen Temperaturen.

## KÄSTEN MULTIBOX SERIE F PK

## KÄSTEN MULTIBOX SERIE F PK

Die Kästen der Serie Multibox F PK sind in vier verschiedenen Abmessungen verfügbar und aus schwarzem leitenden Polypropylen hergestellt. Sie werden mit Spritzguss aus einer besonderen leitenden Verbindung "FAMI 408 L" hergestellt, die die besondere Eigenschaft hat, die Bildung von elektrostatischen Ladungen zu verhindern oder die bereits vorhandenen zu entladen (siehe Seite G70). Die Kästen sind serienmäßig nur in der Breite 160 mm und der Höhe 100 mm, jedoch in verschiedenen Tiefen verfügbar: 300, 400, 500 und 650 mm. Es ist möglich, die Kästen in der Länge mit beweglichen Trennwänden bis in max. 11 Abteile zu unterteilen. Die Kästen können mit einem Mehrzweckgriff mit folgenden Funktionen ausgestattet sein: 1. Manueller Transport; 2. Manueller Auszug aus den Regalen; 3. Verhindert das Herausfallen der Kästen aus einem Regal, wenn dieser teilweise ausgezogen ist.

Die Vorderseite der Kästen und Trennwände ist für den Einsatz der Identifikationsetiketten vorgerüstet.

Die Trennwände, Griffe und Etiketten müssen getrennt bestellt werden.

## SERIE STORAGE ESD MULTIBOX



■ 07



ART. NR.	ABM. mm
F PK 1052 00 07	300x160x100 H
Außenabmessungen mm	300x160x100 H
Innenabmessungen mm	260x135x89 H
Max. Anzahl	4 Stück
Trennwände	ART. NR. F PK 7352 00 07

■ 07



ART. NR.	ABM. mm
F PK 2052 00 07	400x160x100 H
Außenabmessungen mm	400x160x100 H
Innenabmessungen mm	358x135x90 H
Max. Anzahl	6 Stück
Trennwände	ART. NR. F PK 7352 00 07

■ 07



ART. NR.	ABM. mm
F PK 3552 00 07	500x160x100 H
Außenabmessungen mm	500x160x100 H
Innenabmessungen mm	460x135x89 H
Max. Anzahl	8 Stück
Trennwände	ART. NR. F PK 7352 00 07

■ 07



ART. NR.	ABM. mm
F PK 5052 00 07	650x160x100 H
Außenabmessungen mm	650x160x100 H
Innenabmessungen mm	610x135x89 H
Max. Anzahl	11 Stück
Trennwände	ART. NR. F PK 7352 00 07

## HANDGRIF FÜR MULTIBOX



Handgriff Abm. mm 120x80 H

## ART. NR. F PK 6352 00 07

Für Kästen ART. NR.  
 F PK 1052 00 07  
 F PK 2052 00 07  
 F PK 3552 00 07  
 F PK 5052 00 07

## TRENNWAND FÜR MULTIBOX



Trennwand Abm. mm 145x90 H

## ART. NR. F PK 7352 00 07

Für Kästen ART. NR.  
 F PK 1052 00 07  
 F PK 2052 00 07  
 F PK 3552 00 07  
 F PK 5052 00 07

## ETIKETTEN FÜR KÄSTEN

ART. NR.	FÜR KÄSTEN ART. NR.	ABM. EINZELNER ETIKETTEN mm	ETIKETTENZAHL PRO BLATT
F PK 9580 00 00	F PK 1052 00 07 F PK 2052 00 07 F PK 3552 00 07 F PK 5052 00 07	121x44	8

## ETIKETTEN FÜR TRENNWÄNDE

ART. NR.	FÜR TRENNWÄNDE ART. NR.	ABM. EINZELNER ETIKETTEN mm	ETIKETTENZAHL PRO BLATT
F PK 9560 00 00	F PK 7352 00 07	121x24	16



## ■ ZEICHENERKLÄRUNG



Die mit diesem Symbol gekennzeichneten Kästen bestehen aus vollständig recycelbarem Kunststoff.

- Robust und beständig gegenüber hohen und niedrigen Temperaturen.



■ SCHWARZ  
F... ..07

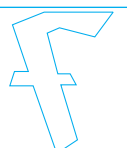



## SERIE STORAGE ESD

## INDIVIDUELLE MARKIERUNG

Die leitfähigen Kästen werden durch die Möglichkeit der Heißprägung oder des Reliefdrucks des Logos des Unternehmens auf einer oder mehreren Seiten ein optimales Werbemittel.



■ 07



Heißprägung

## RUTSCHFESTE LEITMATTEN

Das besondere Einsatzsystem der Elemente ermöglicht eine einfache Montage und vereinfacht außerdem die Reinigung und Pflege. Diese Matten sind besonders für den elektronischen Sektor sowie für die Sprengstoffindustrie geeignet.

Das verwendete Material ist leitfähiges Polyäthylen niedruck-Polyäthylen.

## Eigenschaften:

- Rutschfest
- Leicht waschbar
- Schallschluckend
- Weich
- Leitfähig



■ 07

geschlossene Variante



■ 07

offene Variante

ART. NR.	ABM. mm	BESCHREIBUNG
F PX 1542 00 07	800x400x25	Teppich
F PX 0242 00 07	400x120x25	Anschluss
F PX 0742 00 07	120x120x25	Ecke

ART. NR.	ABM. mm	BESCHREIBUNG
F PX 2542 00 07	800x400x25	Teppich
F PX 0242 00 07	400x120x25	Anschluss
F PX 0742 00 07	120x120x25	Ecke

■ SCHWARZ  
F... ..07

INFO ■

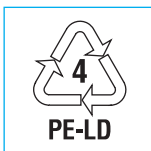
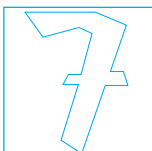

[www.famisp.com](http://www.famisp.com)

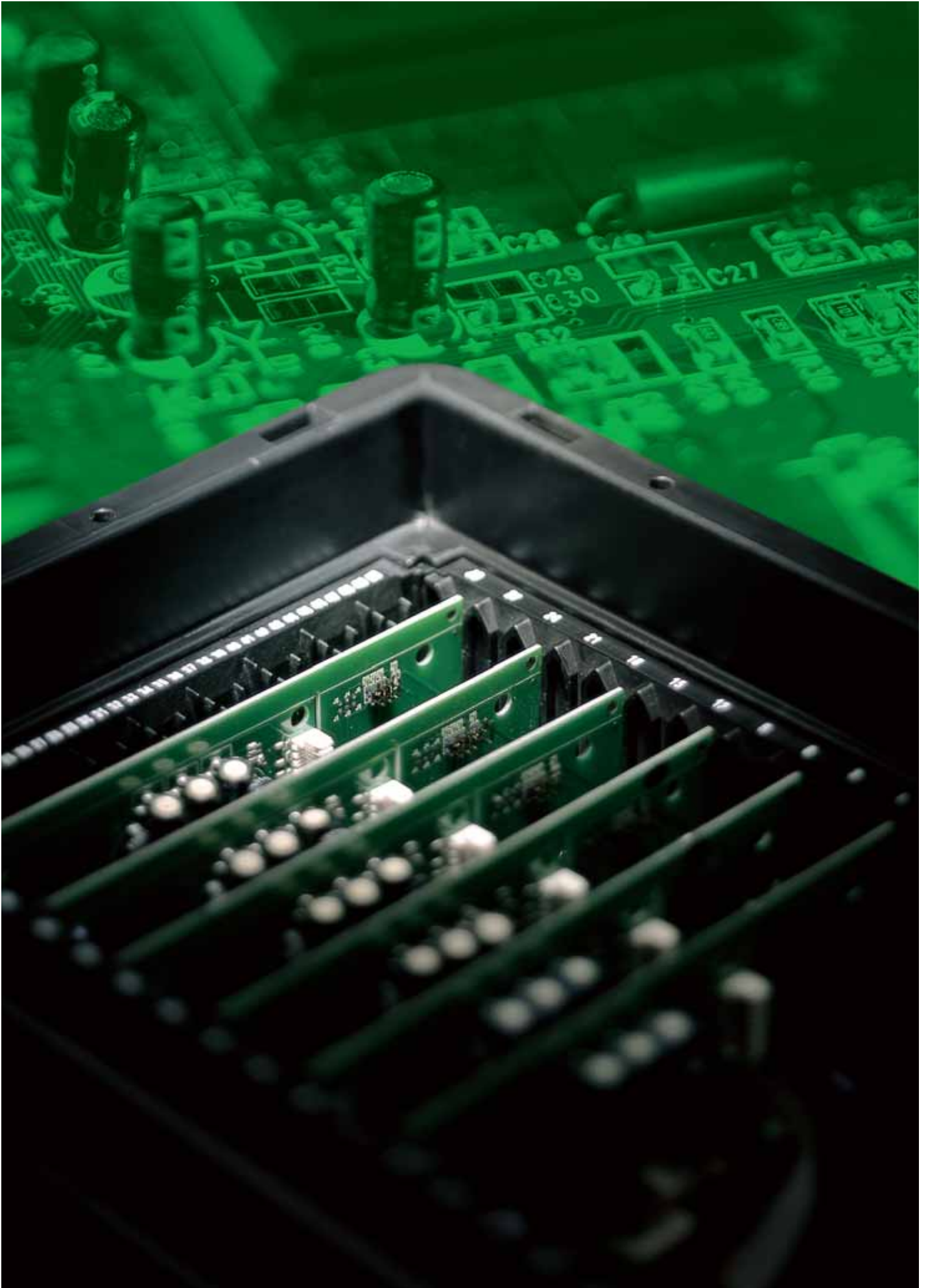

## SERIE STORAGE ESD

## ■ UNTERTEILUNGSSYSTEME (MEGAPRINT® – MINIPRINT®)

FAMI hat eine komplette Produktauswahl entwickelt und hergestellt, um rationell und sicher die mit der elektronischen Industrie verbundenen Probleme zu lösen.

Die für diesen Sektor bestimmten Produkte von FAMI zeichnen sich durch die Linearität und die Modularität mit modernen Lösungen für die Sektoren der Produktion, Lagerung, Transport, Reparatur und Pflege der Karten mit gedruckter Schaltung sowie der verschiedenen elektronischen Komponenten aus.

Für die Herstellung seiner Produkte verwendet FAMI Materialien hoher Qualität, die einen vollkommenen Schutz gegen elektrostatische Ladungen und Schäden mechanischer Art. Nr. gewährleisten.

Die Kartenhaltesysteme von FAMI haben sich für den elektromechanischen, elektronischen, bergbaulichen Sektor sowie für die Betriebe der Sprengstoffproduktion als ideale Instrumente erwiesen.

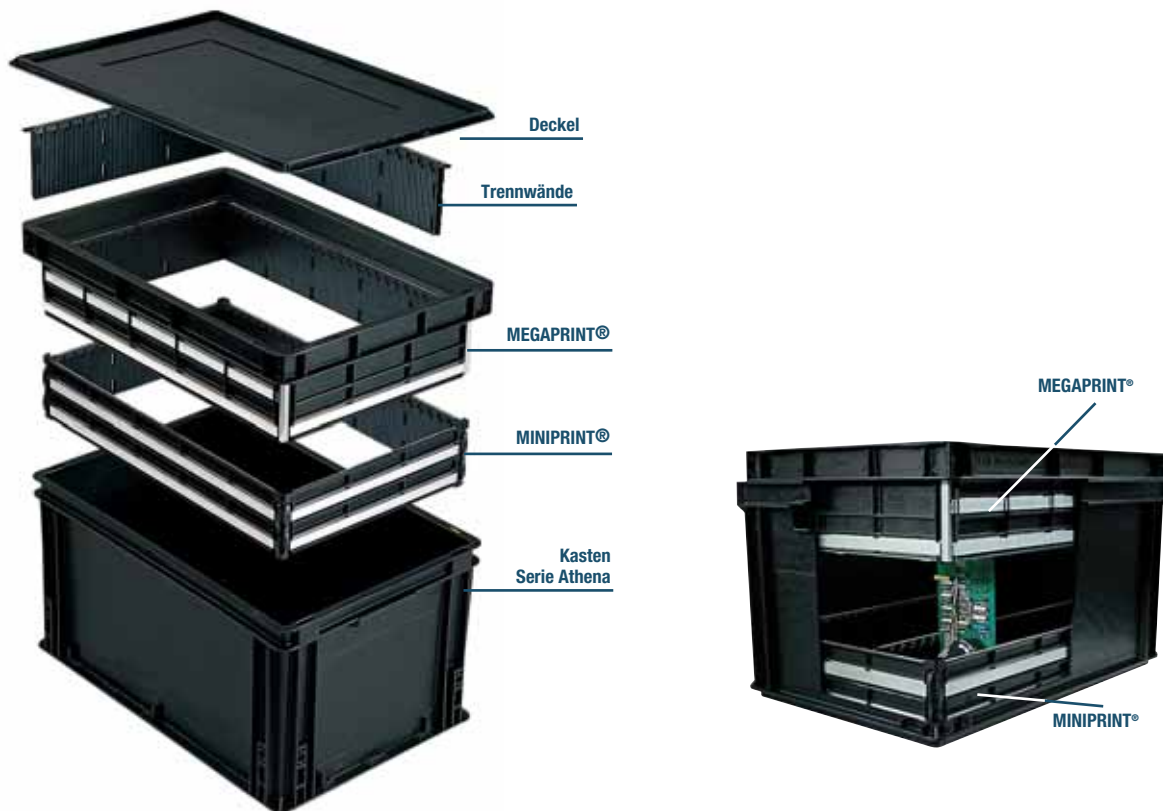

SCHWARZ  
F... ..07

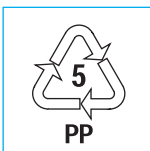
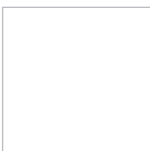
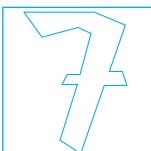

## ZEICHENERKLÄRUNG ■



Die mit diesem Symbol gekennzeichneten Kästen bestehen aus vollständig recyclebarem Kunststoff.

- Robust und beständig gegenüber hohen und niedrigen Temperaturen.



## AUFTEILUNGSTABELLE



Für eine einfache und schnelle Wahl der mit den Systemen Megaprint® und Miniprint® zu verwendenden Trennwände empfehlen wir, sich auf die Aufteilungstabellen zu beziehen, die die Einsatzpunkte aufgrund der Abmessung der einzusetzenden Karten angeben.

## TRENNWÄNDE



### Technische Daten des Standardsystems

- Rillenbreite ..... 2,5 mm
- Rillentiefe ..... 3,0 mm
- Rillenabstand ..... 5,08 mm
- Minimale Aufteilung des Systems ..... 1,7 mm



Um den Einsatz der Trennwände und Karten in die Systeme Megaprint® und Miniprint® zu vereinfachen, sind die Rillen durch Nummern gekennzeichnet. Die jeder Rille zugeordnete Nummer entspricht genau der Nummer dieser Rille auf der entgegengesetzten Seite.

Die Aufteilung der Systeme Megaprint® und Miniprint® passt sich perfekt der großen Verschiedenheit der bestehenden Abmessungen für die Karten mit gedruckter Schaltung an, auch weil die Trennwände in drei Varianten verfügbar sind:

- Trennwand für den normalen Abstand
- Trennwand für den kleineren Abstand
- Trennwand für den größeren Abstand

Mit diesem System können die Abstände zwischen den Trennwänden um 1,7 mm variieren.

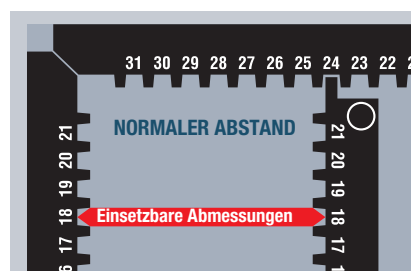

## ■ ZEICHENERKLÄRUNG



Die mit diesem Symbol gekennzeichneten Kästen bestehen aus vollständig recycelbarem Kunststoff.

- Robust und beständig gegenüber hohen und niedrigen Temperaturen.

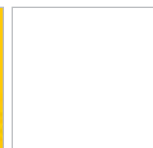

SCHWARZ  
F... ..07

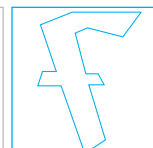



## SERIE STORAGE ESD

## MEGAPRINT® 400x300

Das System Megaprint® 400x300 ist ideal für den Sektor der Produktion und Lagerung von elektronischen Karten mit gedruckter Schaltung. Das System wurde besonders für die Herstellungszyklen von Karten mit gedruckter Schaltung von der Entwicklung bis zur Endproduktion entwickelt und realisiert.

Das System besteht aus vier fest an den Außenseiten verbundenen Wänden mit verstärkten Aluminiumprofilen, um eine größere Robustheit und Rechtwinkligkeit zu verleihen.

Auf den Innenseiten sind Rillen für die Unterbringung der Karten vorhanden.

Dieses System bietet zusammen mit den Trennwänden unendliche Lösungen für die Aufbewahrung der Karten mit gedruckter Schaltung mit einer max. Breite von 235 mm.

Megaprint® 400x300 wird am oberen Rand der Standardkästen 400x300 eingesetzt.

## Technische Daten des Standardsystems

- Rillenbreite..... 2,5 mm
- Rillentiefe..... 3,0 mm
- Rillenabstand..... 5,08 mm
- Minimale Aufteilung des Systems..... 1,7 mm



■ 07

ART. NR.	ABMESSUNGEN		Länge mm	RILLEN		MINIMALE Aufteilungen des Systems mm	ABSTAND Rillen	GEEIGNET für Kästen
	außen mm	innen mm		Tiefe mm	Abstand mm			
F PV 7752 00 07	400x300x140	335x235x140	2,5	3,0	5,08	1,7	4 Wänden mit 5,08 mm	F PA 4052 A0 07 F PA 4452 A0 07 F PA 4852 A0 07 F PA 5252 A0 07

## MINIPRINT® 400x300

Das System Miniprint® 400x300 hat die gleichen technischen Eigenschaften wie das System Megaprint® mit der Besonderheit, dass es innen am Boden der leitenden Kästen FAMI 400x300 mm eingesetzt wird und für die Aufbewahrung der Karten mit einer max. Breite von 235 mm geeignet ist.

Für besonders hohe Karten wird das System Miniprint® mit dem System Megaprint® kombiniert, sodass eine längere Rille erhalten und mehr Sicherheit für die eingesetzten Karten geboten wird.

## Technische Daten des Standardsystems

- Rillenbreite..... 2,5 mm
- Rillentiefe..... 3,0 mm
- Rillenabstand..... 5,08 mm
- Minimale Aufteilung des Systems..... 1,7 mm



■ 07

ART. NR.	ABMESSUNGEN		Länge mm	RILLEN		MINIMALE Aufteilungen des Systems mm	ABSTAND Rillen	GEEIGNET für Kästen
	außen mm	innen mm		Tiefe mm	Abstand mm			
F PV 7252 00 07	360x260x98	335x235x98	2,5	3,0	5,08	1,7	4 Wänden mit 5,08 mm	F PA 4052 A0 07 F PA 4452 A0 07 F PA 4852 A0 07 F PA 5252 A0 07

■ SCHWARZ  
F.....07

## ZEICHENERKLÄRUNG ■

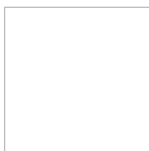
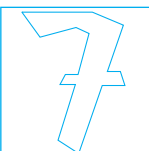

Die mit diesem Symbol gekennzeichneten Kästen bestehen aus vollständig recyclebarem Kunststoff.

- Robust und beständig gegenüber hohen und niedrigen Temperaturen.



MIT MEGAPRINT® WIRD DIE HÖHE DES KASTENS UM 44 MM ERHÖHT



ART. NR.	AUSSENABMESSUNGEN Kästen + Megaprint® mm	MÖGLICHKEIT FÜR DEN EINSATZ DER KARTEN	
		Länge mm	Tiefe mm
F PA 4052 A0 07	400x300x164	235	150
F PA 4852 A0 07	400x300x264	235	250
F PA 5252 A0 07	400x300x369	235	355

Beispiel für die Kombination von Megaprint® und Miniprint®, die benutzt wird, um den besonders hohen elektronischen Karten eine bessere Halterung zu geben.

### TRENNWÄNDE FÜR KÄSTEN 400x300

Die Systeme Megaprint® und Miniprint® können logisch und präzise mit einer Reihe von Trennwänden mit besonderen Eigenschaften aufgeteilt werden. Dadurch kann das System vollständig und vielseitig verwendet werden, denn es können Karten verschiedener Abmessungen eingesetzt werden. Die Trennwände sind in drei Varianten mit einem minimalen Aufteilungsabstand von 1,7 mm verfügbar. Die drei Varianten sind: normaler, kleinerer und größerer Abstand. Die Trennwände sind durch Aluminiumprofile verstärkt.

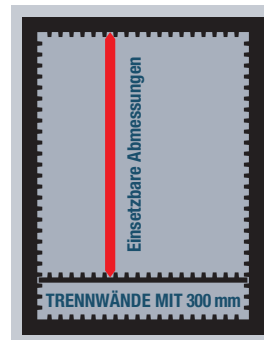
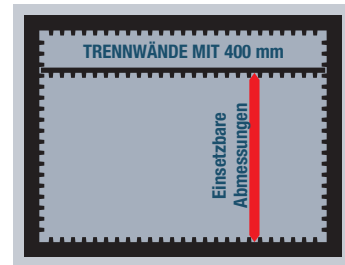

ART. NR.	ABSTAND	TRENNWAND mit mm	AUSSENABM. mm
F PV 0752 00 07	kleiner	400	335x98
F PV 0852 00 07	normal	400	335x98
F PV 0952 00 07	größer	400	335x98



ART. NR.	ABSTAND	TRENNWAND mit mm	AUSSENABM. mm
F PV 0252 00 07	kleiner	300	235x98
F PV 0352 00 07	normal	300	235x98
F PV 0452 00 07	größer	300	235x98

### ZEICHENERKLÄRUNG



Die mit diesem Symbol gekennzeichneten Kästen bestehen aus vollständig recycelbarem Kunststoff.

- Robust und beständig gegenüber hohen und niedrigen Temperaturen.

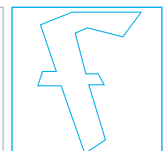
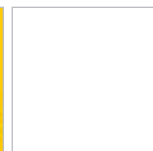

SCHWARZ  
F... ..07

## SERIE STORAGE ESD

## MEGAPRINT® 600x400

Das System Megaprint® 600x400 hat die gleichen technischen Eigenschaften wie Megaprint® 400x300 und wird für die Aufbewahrung von Karten mit einer max. Abmessung von 535 mm verwendet.

Es kann in die leitenden Kästen der Serie Athena 600x400 mm mit verschiedenen Höhen eingesetzt werden.

## Technische Daten des Standardsystems

- Rillenbreite ..... 2,5 mm
- Rillentiefe ..... 3,0 mm
- Rillenabstand ..... 5,08 mm
- Minimale Aufteilung des Systems ..... 1,7 mm



■ 07



ART. NR.	ABMESSUNGEN		Länge mm	RILLEN		MINIMALE Aufteilungen des Systems mm	ABSTAND Rillen	GEEIGNET für Kästen
	außen mm	innen mm		Tiefe mm	Abstand mm			
F PV 7952 00 07	600x400x140	535x335x140	2,5	3,0	5,08	1,7	4 Wänden mit 5,08 mm	F PA 6052 A0 07 F PA 6452 A0 07 F PA 6852 A0 07 F PA 7652 A0 07 F PA 8052 B0 07

## MINIPRINT® 600x400

Das System Miniprint® 600x400 hat die gleichen technischen Eigenschaften wie Miniprint® 400x300 und wird für die Aufbewahrung von Karten mit einer max. Abmessung von 535 mm verwendet.

Es kann in das System FAMI mit leitenden Kästen der Serie Athena 600x400 mm mit verschiedenen Höhen eingesetzt werden.

## Technische Daten des Standardsystems

- Rillenbreite ..... 2,5 mm
- Rillentiefe ..... 3,0 mm
- Rillenabstand ..... 5,08 mm
- Minimale Aufteilung des Systems ..... 1,7 mm



■ 07



ART. NR.	ABMESSUNGEN		Länge mm	RILLEN		MINIMALE Aufteilungen des Systems mm	ABSTAND Rillen	GEEIGNET für Kästen
	außen mm	innen mm		Tiefe mm	Abstand mm			
F PV 7452 00 07	560x360x98	535x335x98	2,5	3,0	5,08	1,7	4 Wänden mit 5,08 mm	F PA 6052 A0 07 F PA 6452 A0 07 F PA 6852 A0 07 F PA 7652 A0 07 F PA 8052 B0 07

SCHWARZ  
F.....07

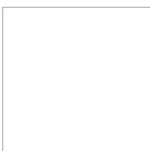
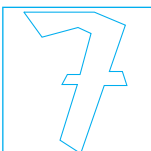

## ZEICHENERKLÄRUNG ■



Die mit diesem Symbol gekennzeichneten Kästen bestehen aus vollständig recycelbarem Kunststoff.

- Robust und beständig gegenüber hohen und niedrigen Temperaturen.



MIT MEGAPRINT® WIRD DIE HÖHE DES KASTENS UM 44 MM ERHÖHT



ART. NR.	AUSSENABMESSUNGEN Kasten + Megaprint® mm	MÖGLICHKEIT FÜR DEN EINSATZ DER KARTEN	
		Länge mm	Tiefe mm
F PB 6852 A0 07	600x400x264	535	250
F PA 7652 A0 07	600x400x369	535	355
F PA 8052 B0 07	600x400x474	535	455

Beispiel für die Kombination von Megaprint® und Miniprint®, die benutzt wird, um den besonders hohen elektronischen Karten eine bessere Halterung zu geben.

### TRENNWÄNDE FÜR KÄSTEN 600x400

Die Systeme Megaprint® und Miniprint® können logisch und präzise mit einer Reihe von Trennwänden mit besonderen Eigenschaften aufgeteilt werden. Dadurch kann das System vollständig und vielseitig verwendet werden, denn es können Karten verschiedener Abmessungen eingesetzt werden. Die Trennwände sind in drei Varianten mit einem minimalen Aufteilungsabstand von 1,7 mm verfügbar. Die drei Varianten sind: normaler, kleinerer und größerer Abstand. Die Trennwände sind durch Aluminiumprofile verstärkt.

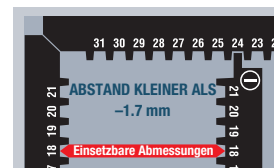
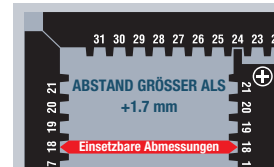
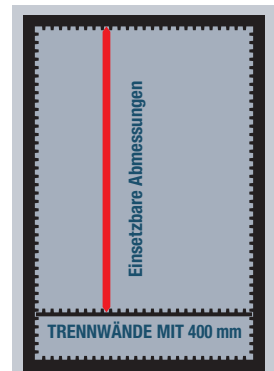
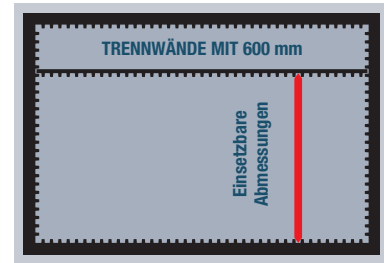

07

ART. NR.	ABSTAND	TRENNWAND mit mm	AUSSENABM. mm
F PV 0752 00 07	kleiner	400	335x98
F PV 0852 00 07	normal	400	335x98
F PV 0952 00 07	größer	400	335x98

ART. NR.	ABSTAND	TRENNWAND mit mm	AUSSENABM. mm
F PV 1752 00 07	kleiner	600	535x98
F PV 1852 00 07	normal	600	535x98
F PV 1952 00 07	größer	600	535x98

### ZEICHENERKLÄRUNG



Die mit diesem Symbol gekennzeichneten Kästen bestehen aus vollständig recycelbarem Kunststoff.

- Robust und beständig gegenüber hohen und niedrigen Temperaturen.

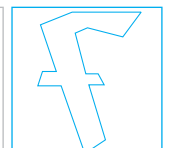
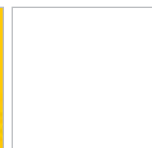

SCHWARZ  
F... ..07



## SERIE STORAGE ESD

## ■ SYSTEM FÜR ROBOTIK

Die für das System Megaprint® erprobten Eigenschaften wurden mit der Entwicklung einer Version für Robotik weiterhin entwickelt. Dieses System wurde entwickelt, um in vollkommen automatisierten Systemen verwendet zu werden, sowie weiterhin drastisch die Zeiten für den Einsatz der Karten in Herstellungsumgebungen hoher Handfertigkeit zu verbessern.

## Technische Daten des Systems für Robotik

- Rillenbreite ..... 3,5 mm
- Rillentiefe ..... 3,0 mm
- Rillenabstand ..... 15,24 mm
- Minimale Aufteilung des Systems ..... 1,7 mm

Die Einsatzpunkte haben Winkelrillen, um den Einsatz zu verbessern.

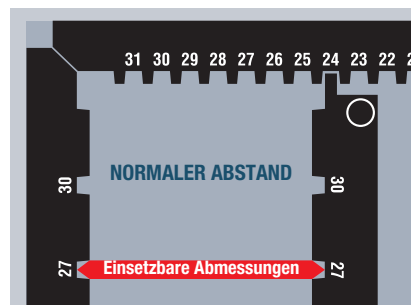

SCHWARZ  
F... ..07

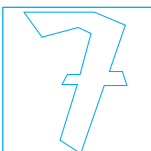

## ZEICHENERKLÄRUNG ■



Die mit diesem Symbol gekennzeichneten Kästen bestehen aus vollständig recycelbarem Kunststoff.

- Robust und beständig gegenüber hohen und niedrigen Temperaturen.



MEGAPRINT® / MINIPRINT® – 400x300



■ 07

MEGAPRINT® 400x300  
ART. NR. F PV 8752 00 07



■ 07

MINIPRINT® 400x300  
ART. NR. F PV 8252 00 07



ART. NR.	ABMESSUNGEN außen mm	ABMESSUNGEN innen mm	Länge mm	RILLEN Tiefe mm	Abstand mm	MINIMALE Aufteilungen des Systems mm	ABSTAND Rillen	GEEIGNET für Kästen
F PV 8752 00 07 Megaprint® Robotik	400x300x140	335x235x140	3,5	3,0	15,24	1,7	2 Wänden mit 5,08 mm + 2 Wänden mit 15,24 mm	F PA 4052 A0 07 F PA 4452 A0 07 F PA 4852 A0 07 F PA 5252 A0 07
F PV 8252 00 07 Miniprint® Robotik	360x260x98	335x235x98						

MEGAPRINT® / MINIPRINT® – 600x400



■ 07

MEGAPRINT® 600x400  
ART. NR. F PV 8952 00 07



■ 07

MINIPRINT® 600x400  
ART. NR. F PV 8452 00 07

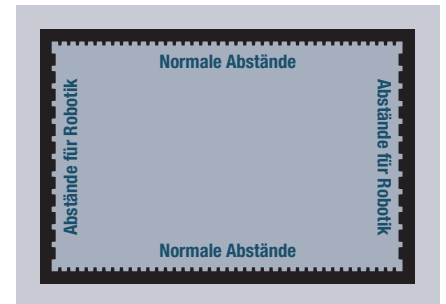

ART. NR.	ABMESSUNGEN außen mm	ABMESSUNGEN innen mm	Länge mm	RILLEN Tiefe mm	Abstand mm	MINIMALE Aufteilungen des Systems mm	ABSTAND Rillen	GEEIGNET für Kästen
F PV 8952 00 07 Megaprint® Robotik	600x400x140	535x335x140	3,5	3,0	15,24	1,7	2 Wänden mit 5,08 mm + 2 Wänden mit 15,24 mm	F PA 6052 A0 07 F PA 6452 A0 07 F PB 6852 A0 07 F PA 7652 A0 07 F PA 8052 B0 07
F PV 8452 00 07 Miniprint® Robotik	560x360x98	535x335x98						

TRENNWÄNDE FÜR ROBOTIK

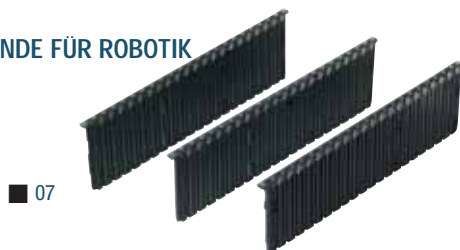

■ 07

ART. NR.	ABSTAND	TRENNWAND mit mm	AUSSENABM. mm
F PV 2252 00 07	kleiner	400	335x98
F PV 2352 00 07	normal	400	335x98
F PV 2452 00 07	größer	400	335x98

■ ZEICHENERKLÄRUNG



Die mit diesem Symbol gekennzeichneten Kästen bestehen aus vollständig recyclebarem Kunststoff.

- Robust und beständig gegenüber hohen und niedrigen Temperaturen.

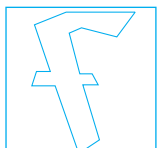
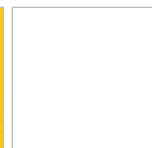

■ SCHWARZ  
F... ..07

## SERIE STORAGE ESD

## KARTENHALTERAHMEN

Die Kartenhalterrahmen sind integrierender Bestandteil der Kartenhaltesysteme FAMI und werden für die Herstellung, Lagerung und Transport der Karten mit gedruckten Schaltungen verwendet. Grundlegend bestehen sie aus zwei Seitenwänden und einer mittleren festen Wand sowie Aluminiumführungen. Diese Rahmen können in die Kästen eingesetzt oder als unabhängige Systeme verwendet werden. Außer den Standardabmessungen im Kasten bietet das System die Möglichkeit, je nach der Länge der Führungen verschiedene Abmessungen zu haben. Die Kartenhalterrahmen können vertikal, horizontal oder eben verwendet werden, außerdem können sie übereinander gelagert werden, wenn sie die gleichen Abmessungen haben. Wenn der Rahmen kompatibel ist, ermöglicht die Präzision der Lösung sowohl die Verwendung in manuellen als auch in robotisierten Anwendungen.



## 1 PAAR ALUMINIUMFÜHRUNGEN

ART. NR.	ABM. mm
F PV 9110 00 00	152x53
F PV 9120 00 00	252x53
F PV 9140 00 00	352x53
F PV 9160 00 00	552x53

Unsere Kartenhalterrahmen stellen ein außerordentliches System für die Handhabung der elektronischen Karten dar. Sie sind aus Spritzguss hergestelltem Copolymer-Polypropylen mit dem elektrischen Wert  $104\Omega$  realisiert und können in Kontakt mit den meisten Lösungsmitteln bis zu einer max. Temperatur von  $100^{\circ}\text{C}$  verwendet werden. Die besondere Biegsamkeit des Sperrsystems ermöglicht die Bewegung der mit Aluminium verstärkten seitlichen Führungen über die gesamte Länge.

## WAND MIT SPERRVORRICHTUNGEN



ART. NR. F PV 9010 00 07  
Komplettes Set mit Schrauben  
und Schraubenmuttern

ART. NR. F PV 6452 00 07 Seitenwände  
ART. NR. F PV 6852 00 07 Mittelwand  
ART. NR. F PV 6252 00 07 Seitenwand

ART. NR.	ABM. mm	Anzahl	RILLEN		
			Länge mm	Tiefe mm	Abstand mm
F PV 6452 00 07	350x30x190	22	2,5	3,0	15,3
F PV 6852 00 07	350x35x190	22+22	2,5	3,0	15,3
F PV 6252 00 07	250x30x95	15	2,5	3,0	15,3



Detail der Seitenwände



Detail der Sperrvorrichtung



Befestigung der Seitenwände



Verschiebung der mittleren Trennwand

SCHWARZ  
F... ..07

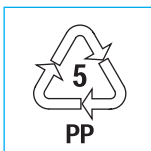
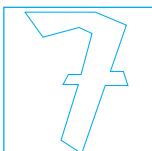

## ZEICHENERKLÄRUNG ■



Die mit diesem Symbol gekennzeichneten Kästen bestehen aus vollständig recycelbarem Kunststoff.

- Robust und beständig gegenüber hohen und niedrigen Temperaturen.

## BEISPIEL DER KARTENHALTESYSTEME

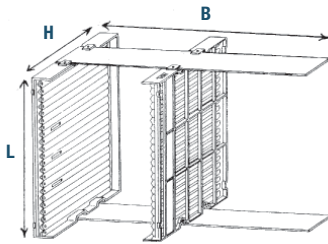
**F PV 9110 01 00, F PV 9140 01 00, F PV 9120 01 00 und F PV 9160 01 00**

Alle Kartenhalterrahmen sind serienmäßig mit einer verstärkten Aluminiumführung ausgestattet, um mehr Festigkeit zu gewährleisten.

Das Rillenprofil der Kartenhaltewände ist 2,5 mm breit und 3,0 mm tief mit Aufteilungen des Abstands von 15,3 mm. Jede Wand ist mit einem gedruckten Nummernsystem für die korrekte Positionierung der Karten sowie mit einem Kartenbefestigungsrand ausgestattet. Alle Komponenten können separat erworben werden, außerdem sind die Aluminiumführungen bis 1,5 m Länge verfügbar, um eine höhere Biegsamkeit zu ermöglichen.

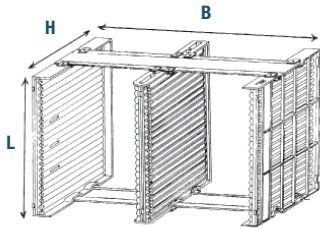
**F PV 9120 02 00 und F PV 9160 02 00**

Dieses System bietet die gleichen von den Modellen F PV 9110 01 00, F PV 9140 01 00, F PV 9120 01 00 und F PV 9160 01 00 gebotenen Lösungen.

Da es jedoch außerdem eine mittlere Wand mit Rillen an beiden Seiten hat (Art. F PV 6852 00 07), bietet es ein höheres Fassungsvermögen gegenüber anderen Systemen, in denen dagegen zwei einzelne Wände verbunden werden müssen, um das gleiche Ergebnis zu erhalten. Die leitenden Kästen der Serie für die Aufbewahrung dieser Kartenhalterungen sind mit verschiedenen Tiefen verfügbar, um sich den verschiedenen vorhandenen Modellen anzupassen.

ART. NR.	GESAMTAB- MESSUNGEN mm	MAX. FASSUNGSVERMÖGEN für elektronische Karten mm	RILLEN für elektronische Karten	GEEIGNET für Kästen	KOMPONENTEN
F PV 9110 01 00	250x150x95	135x105	15	F PA 2452 A0 07	2x F PV 6252 00 07 1x F PV 9110 00 00 150 mm
F PV 9140 01 00	250x350x95	335x150	15	F PA 4052 A0 07 F PA 4452 A0 07	2x F PV 6252 00 07 1x F PV 9140 00 00 350 mm
F PV 9120 01 00	350x250x190	235x300	21	F PA 4852 A0 07 F PA 5252 A0 07	2x F PV 6452 00 07 1x F PV 9120 00 00 250 mm
F PV 9160 01 00	350x550x190	535x400	21	F PB 6852 A0 07 F PA 7652 A0 07 F PA 8052 B0 07	2x F PV 6452 00 07 1x F PV 9160 00 00 550 mm
F PV 9120 02 00	350x250x190	95x300	42	F PA 4852 A0 07 F PA 5252 A0 07	2x F PV 6452 00 07 1x F PV 6852 00 07 1x F PV 9120 00 00 250 mm
F PV 9160 02 00	350x550x190	254x400	42	F PB 6852 A0 07 F PA 7652 A0 07 F PA 8052 B0 07	2x F PV 6452 00 07 1x F PV 6852 00 07 1x F PV 9160 00 00 550 mm

Die Kartenhalterrahmen können in die leitenden Kästen der Serie Athena 600x400 und 400x300 mm eingesetzt werden.



Rahmen in horizontaler Position



Rahmen in vertikaler Position

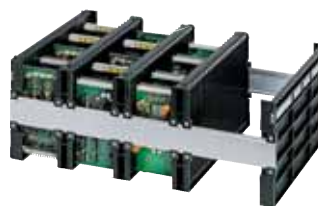

Rahmen in ebener Position



## ■ ZEICHENERKLÄRUNG



Die mit diesem Symbol gekennzeichneten Kästen bestehen aus vollständig recycelbarem Kunststoff.

- Robust und beständig gegenüber hohen und niedrigen Temperaturen.



■ SCHWARZ  
F... ..07

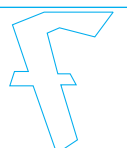



## SERIE STORAGE MAT

## ■ OPTIMALE BODENHAFTUNG



Das besondere Noppendesign des Oberteils wurde zum Schutz gegen Ausrutschen entwickelt und gewährleistet maximale Haftung auch bei Feuchtigkeit.



Die rutschfesten Matten sind so konstruiert, daß auch am Boden liegenden Kabel sicher untergebracht werden können.

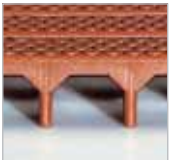

Dank der besonderen Struktur des Unterteils können die Matten auch schwersten Belastungen standhalten.



Rand- und schräge Eckabschlüsse erhöhen die Sicherheit des Personals, erleichtern das Gleiten der Rollen und verleihen den Matten ein angenehmes und sicheres Aussehen.



Alle Teile sind dank dem speziellen Verbindungssystem einfach und leicht zu vereinen oder auseinanderzunehmen.

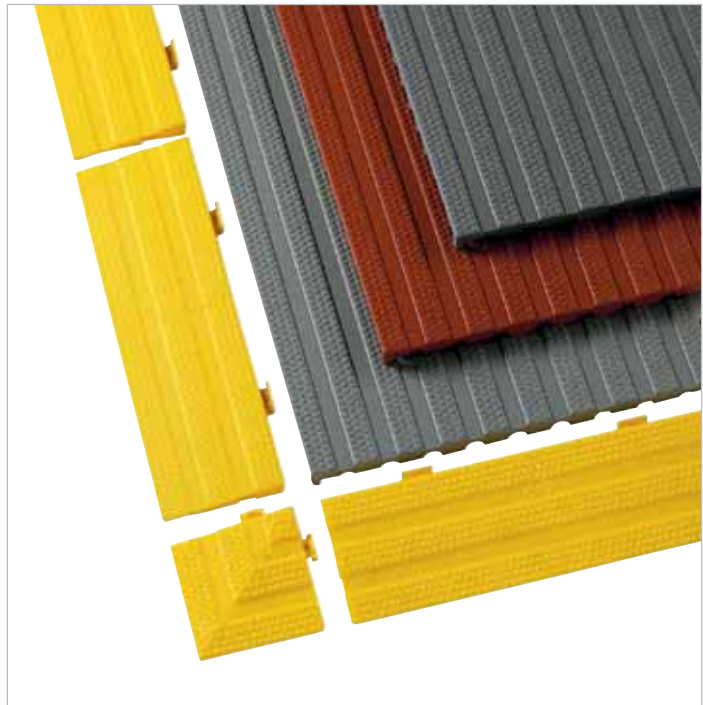

GRAU  
F... ..01

ZIEGELROT  
F... ..06

## ZEICHENERKLÄRUNG ■



Die mit diesem Symbol gekennzeichneten Kästen bestehen aus vollständig recycelbarem Kunststoff.



ABMESSUNGEN = 800x400 mm

SERIE STORAGE MAT

RUTSCHFESTE MATTEN GESCHLOSSEN

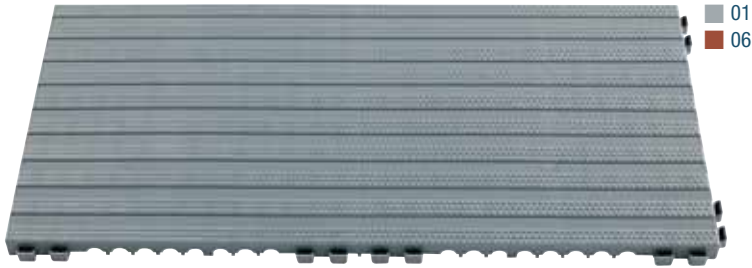

01  
06

ART. NR.	ABM. mm
F PX 1541 00 01	800x400x25 H
F PX 1541 00 06	



RUTSCHFESTE MATTEN MIT LOCHUNG

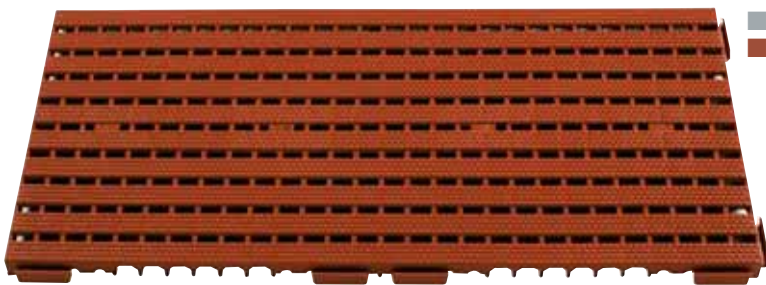

01  
06

ART. NR.	ABM. mm
F PX 2541 00 01	800x400x25 H
F PX 2541 00 06	



RANDABSCHLUSS



05

ART. NR. F PX 0241 00 05  
Abmessungen mm: 400x120

ECKABSCHLUSS



05

ART. NR. F PX 0741 00 05  
Abmessungen mm: 120x120

VERBINDUNGSKLAMMERN



99

ART. NR. F PX 0910 00 99

ZEICHENERKLÄRUNG



Die mit diesem Symbol gekennzeichneten Kästen bestehen aus vollständig recycelbarem Kunststoff.



PE-LD

ZIEGELROT  
F... ..06

GRAU  
F... ..01

GELB  
F... ..05

VERZINKT  
F... ..99

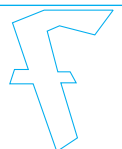

## SERIE STORAGE BIG STEEL

- BREITE AUSWAHL
- ROBUSTE STRUKTUR



Die Metallbehälter können mit am Rand einzuhängenden Etikettenhalter oder mit einem Schild mit aufgeprägter Tragkraft ausgestattet werden, das in der vom Kunden gewünschten Stellung angeschweift wird.

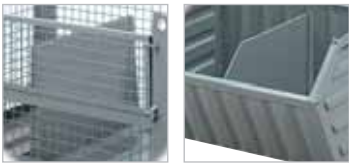

Der Innenraum der Behälter kann dank praktischen Trennwänden aus lackiertem Blech in mehrere Abteile unterteilt werden.



## STAHLBLECHPALETTEN

Die aus lackiertem Stahlblech hergestellten Paletten eignen sich bestens zum Transportieren von Material mit Gabelstaplern und zeichnen sich durch hohe Tragkraft und Langlebigkeit aus.



■ 01

## ART. NR.

ABM. mm

F ML 0610 00 01 1000x800x155 H

F ML 0620 00 01 1200x800x155 H

- Tragkraft bei gleichmäßig verteilter Last 2000 kg\*

\*Die Palettentragskraft wurde mit einer Palette auf einer ebenen Fläche kalkuliert.

## KUNSTSTOFFPALETTEN

Sie sind aus Polyäthylen hoher Dichte hergestellt und wurden entwickelt, um eine höhere Beständigkeit gegen starke Betriebsbelastungen zu gewährleisten. Sie sind für den Transport von in Paletten verpackten Waren sehr nützlich, besonders leicht und handlich und eignen sich für die Lösung aller Transporterfordernisse der Last. Die Paletten sind leicht waschbar und gewährleisten daher eine maximale Hygiene.



## ART. NR.

ABM. mm

F PU 2040 00 13 1200x800x150 H

F PU 3040 00 13 1200x1000x150 H

## STAHLBLECHBEHÄLTER



■ 01

Mit Klapptür

## ART. NR.

TRAGKRAFT kg

ABM. mm

F ML 0321 00 01 700 800x500x600 H



■ 01

## ART. NR.

TRAGKRAFT kg

ABM. mm

F ML 0320 00 01 700 800x500x600 H

RAL 7000  
F... ..01

## ZEICHENERKLÄRUNG ■

- KATALOG ANFORDERN  
Weitere Informationen über Behälter und Paletten siehe Katalog Nr. 600 Abschnitt L.





LÄNGE = 800 / 1000 / 1200 mm

SERIE STORAGE BIG STEEL

BEHÄLTER MIT GROSSER ENTNAHMEÖFFNUNG



ART. NR.	TRAGKRAFT kg	ABM. mm
F ML 0510 00 01	1000	800x700x600 H

GITTERBEHÄLTER



ART. NR.	TRAGKRAFT kg	ABM. mm	MASCHENWEITE
F MM 0400 00 01	1000	1000x800x800 H	60x30 mm
F MM 0410 00 01	1500	1000x800x800 H	40x40 mm



Mit Klapptür

ART. NR.	TRAGKRAFT kg	ABM. mm	MASCHENWEITE
F MM 0401 00 01	1000	1000x800x800 H	60x30 mm
F MM 0411 00 01	1500	1000x800x800 H	40x40 mm



ART. NR.	TRAGKRAFT kg	ABM. mm	MASCHENWEITE
F MM 0420 00 01	1000	1200x800x800 H	60x30 mm
F MM 0430 00 01	1500	1200x800x800 H	40x40 mm



Mit Klapptür

ART. NR.	TRAGKRAFT kg	ABM. mm	MASCHENWEITE
F MM 0421 00 01	1000	1200x800x800 H	60x30 mm
F MM 0431 00 01	1500	1200x800x800 H	40x40 mm

■ ZEICHENERKLÄRUNG



■ KATALOG ANFORDERN  
Weitere Informationen über Behälter und Paletten siehe Katalog Nr. 600 Abschnitt L.

■ GRAU  
F... ..01

■ VERZINKT  
F... ..99

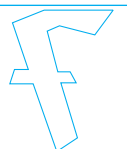



## SERIE STORAGE BIG STEEL

LÄNGE = 1000 / 1200 / 1500 mm

## FALTBEHÄLTER



ART. NR.	TRAGKRAFT kg	GESAMTABM. mm
F MM 2401 00 01	1200	1000x800x650 H
Innenabmessungen mm: 905x715x455/500 H		
Gesamtabmessungen zusammengeklappt mm: 1000x800x354 H		



ART. NR.	TRAGKRAFT kg	GESAMTABM. mm
F MM 2571 00 01	1200	1200x1000x750 H
Innenabmessungen mm: 1100x915x555/600 H		
Gesamtabmessungen zusammengeklappt mm: 1200x1000x354 H		



ART. NR.	TRAGKRAFT kg	GESAMTABM. mm
F MM 2671 00 01	1200	1500x1000x900 H
Innenabmessungen mm 1400x915x705/750 H		
Gesamtabmessungen zusammengeklappt mm: 1500x1000x354 H		

GRAU  
F... ..01

INFO ■

[www.famispa.com](http://www.famispa.com)

BEWEGLICHE TRENNWÄNDE FÜR BEHÄLTER



■ 01



■ 01 ■ 99



Anwendungsbeispiel der Trennwände

ART. NR.

ABM. mm

F MM 0710 00 01

225x760x470 H

Geeignet für Artikeln:

F MM 0400 - F MM 0401 - F MM 0410 - F MM 0411 -  
F MM 0430 - F MM 0431

ART. NR.

ABM. mm

F ML 0710 00 01

630/460x405 H

Geeignet für Artikeln:

F ML 0510



■ INFO



[www.famispaspa.com](http://www.famispaspa.com)

■ GRAU  
F... ..01

■ VERZINKT  
F... ..99

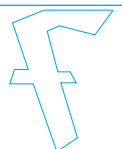

## SERIE STORAGE BIG STEEL

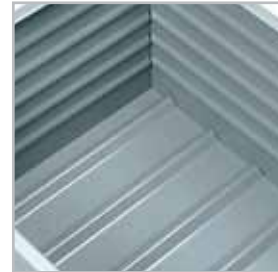

Detail des Bodens

## BLECHBEHÄLTER HÖHE 690 mm



ART. NR.	TRAGKRAFT kg	GESAMTABM. mm
F ML 0430 00 01	1500	1000x800x690 H



ART. NR.	TRAGKRAFT kg	GESAMTABM. mm
F ML 0431 00 01	1500	1000x800x690 H

## BLECHBEHÄLTER HÖHE 670 mm



ART. NR.	TRAGKRAFT kg	GESAMTABM. mm
F ML 0330 00 01	600	1000x800x690 H



ART. NR.	TRAGKRAFT kg	GESAMTABM. mm
F ML 0420 00 01	2000	1000x800x670 H

GRAU  
F... ..01

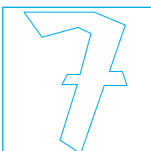

■ Trennwände  
siehe Seite G97

## INFO ■

[www.famispa.com](http://www.famispa.com)





LÄNGE = 1000 mm TIEFE = 800 mm

SERIE STORAGE BIG STEEL

BLECHBEHÄLTER HÖHE 800 mm



ART. NR.	TRAGKRAFT kg	GESAMTABM. mm
F ML 0440 00 01	1500	1000x800x800 H



ART. NR.	TRAGKRAFT kg	GESAMTABM. mm
F ML 0441 00 01	1500	1000x800x800 H

BLECHBEHÄLTER HÖHE 800 mm



ART. NR.	TRAGKRAFT kg	GESAMTABM. mm
F ML 0450 00 01	1500	1200x800x690 H



ART. NR.	TRAGKRAFT kg	GESAMTABM. mm
F ML 0451 00 01	1500	1200x800x690 H



ART. NR.	TRAGKRAFT kg	GESAMTABM. mm
F ML 0461 00 01	1500	1200x800x800 H



ART. NR.	TRAGKRAFT kg	GESAMTABM. mm
F ML 0460 00 01	1500	1200x800x800 H

■ ZEICHENERKLÄRUNG



■ **KATALOG ANFORDERN**  
 Weitere Informationen über Behälter und Paletten siehe  
 Katalog Nr. 600 Abschnitt L.

■ GRAU  
 F... ..01





## SERIE STORAGE BIG STEEL

## KIPPBEHÄLTER



■ 01

ART. NR.	TRAGKRAFT kg
F ML 0200 00 01	1000
ABM. mm: 965x1480x1060 H	



■ 01

ART. NR.	TRAGKRAFT kg
F ML 0200 10 01	900
ABM. mm: 965x1480x1265 H	
2 Lenkrollen ohne Feststeller Ø 160 mm und 2 Bockrollen aus Nylon Ø 160 mm	



Entnehmen des Behälters zum Ausleeren des Inhalts ausschließlich mit dem Gabelstapler.



Das Stahlkabel ziehen, um die Kippvorrichtung des Behälters zu betätigen, dabei unbedingt auf dem Gabelstapler sitzenbleiben.

## KLAPPBODENBEHÄLTER MIT ROLLEN



■ 01

ART. NR.	TRAGKRAFT kg
F ML 0121 00 01	2000
ABM. mm: 1000x800x1150 H	



■ 01

ART. NR.	TRAGKRAFT kg
F ML 0111 00 01	2000
ABM. mm: 1000x800x800 H	



Beispiel für das Verschließen des Behälters mit Rollenklappboden.



1. Ganz geöffneter Boden.



2. Der Boden wird mit Hilfe von Stahlrollen geschlossen.



2. Ganz geschlossener Boden.

RAL 7000  
F... ..01

INFO ■

[www.famispa.com](http://www.famispa.com)

LÄNGE = 1000 / 1165 mm

## SERIE STORAGE BIG PLAST

## KUNSTSTOFFBEHÄLTER

■ ACHTUNG: NICHT FÜR CHEMISCHE FLÜSSIGKEITEN GEEIGNET!



■ 01



## ART. NR.

F PT 7040 00 01

Deckel für ART. NR. F PT 1040 00 01 / F PT 1140 00 01 /  
F PT 1240 00 01

■ 01



## ART. NR.

F PT 7540 00 01

Deckel für ART. NR. F PT 5040 00 01 / F PT 3040 00 01 /  
F PT 3140 00 01 / F PT 3240 00 01

Fassungsvermögen 280 Liter

■ 01

## ART. NR.

TRAGKRAFT kg

F PT 1040 00 01

150

ABM. mm: 1000x640x655 H



Fassungsvermögen 520 Liter

■ 01

## ART. NR.

TRAGKRAFT kg

F PT 3040 00 01

250

ABM. mm: 1165x790x800 H



Fassungsvermögen 520 Liter

■ 01

## ART. NR.

TRAGKRAFT kg

F PT 5040 00 01

300

ABM. mm: 1165x790x800 H

Fassungsvermögen  
280 Liter

■ 01

## ART. NR.

ABM. mm

Ø ROLLEN mm

TRAGKRAFT mm

F PT 1140 00 01

1000x640x790 H

100

150

F PT 1240 00 01

1000x640x815 H

125

150

Serienmäßig mit 4 Lenkrollen ohne Bremsen.

Fassungsvermögen  
520 Liter

■ 01

## ART. NR.

ABM. mm

Ø ROLLEN mm

TRAGKRAFT mm

F PT 3140 00 01

1165x790x935 H

100

200

F PT 3240 00 01

1165x790x960 H

125

250

Serienmäßig mit 4 Lenkrollen ohne Bremsen.

## TRANSPORTGRIFF



■ 01

## ART. NR. F PT 8010 00 01

Für ART. NR. F PT 1140 00 01 / F PT 1240 00 01

## ART. NR. F PT 8020 00 01

Für ART. NR. F PT 3140 00 01 / F PT 3240 00 01

