

ATZ EIN RICHTEN WIR DEN

- **SCHUBLADENSCHRÄNKE SERIE STANDARD**
- **SCHRÄNKE MIT TÜREN SERIE STANDARD**
- **COMPUTERSCHRÄNKE SERIE STANDARD**

SCHUBLADEN MIT 87% EINFACHAUSZUG ODER MIT 100% TELESKOPVOLLAUSZUG

DAUERHAFTE UND ZUVERLÄSSIGE QUALITÄT

BREITE AUSWAHL



ARBEITSPLATZ EIN RICH

STANDARD

SCHLÖSSER



■ Dieser Verschluss kann bei allen Schränken der Serie STANDARD eingebaut werden



■ 07

SCHUBLADENEINZELVERSCHLUSS

ART. NR.

F AG 9199 00 07

Artikel einschließlich:

1 Verschlusskasten

1 Zylinderschloss

Einschließlich 2 Schlüsseln Serie 45

Der Verschluss wird in RAL 9011 Schwarz geliefert



25 mm

25 mm
25 mm■ 01
■ 02
■ 04
■ 08

ZWISCHENBODEN

ART. NR.

FÜR SCHRANK SERIE

F AG 9190 00 04

F DD 10 (27x36 EH)

F AG 9188 00 04

F AG 20 (36x36 EH)

ERSATZSCHLÖSSER

VERSCHLUSSKASTEN

ART. NR.

BEZUGSBUCHSTABE

R XAG 0009 07

A1+B1

SCHLOSS

ART. NR.

BEZUGSBUCHSTABE

R CSR 0034 00

C1+D1

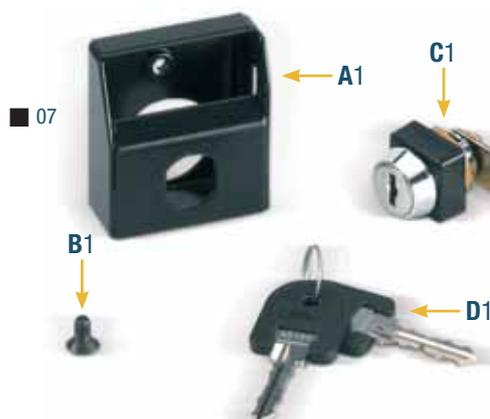

■ 07

RAL 7000 F... ..01

RAL 6011 F... ..02

RAL 5012 F... ..04

RAL 7035 F... ..08

ERGÄNZENDE TEILE ■

■ **Ersatzschlüssel.** Immer die Zahl im Zylinderschloss angeben, dessen Schlüssel ersetzt werden soll.

ART. NR. R CSC 0002 00

■ **Passepartout.** Dieser Schlüssel öffnet alle Schlösser der Serien 45 und 46.

ART. NR. R CSC 0001 00





■ RAL 7035

MOBILER SCHRANK

ART. NR.

F DD E550 S1 08

Schrank mit:

4 Schubladen mit Einzelschluss

3 Zwischenböden

Abm. mm: 575x815x797 H

Exkl. Werkzeug und Einteilungsmaterial

■ INFO

RAL 7000 F..01

RAL 6011 F..02

RAL 5012 F..04

RAL 7035 F..08

■ Einteilungsmaterial siehe Seite **A180**



www.famispa.com





ART. NR. F DD 1291 S1 EF
RAL 7000+7035



ART. NR. F DD E550 S1 08
RAL 7035



BODEN- BEFESTIGUNGSSET



2x

- 2 Dübel „HILTI“, geeignet für Stahlbeton-böden ohne Risse Klasse B25/RBK250/MPa 25 N/mm²
- Empfohlener Zug des Dübels: 2.9 KN
- Dübeldurchmesser: Ø 6 mm

ART. NR. F AG 9204 00 99

FUSSBODENBEFESTIGUNGS- SET DES SCHRANKES

- Verzinkte Ersatzbügel des Schrankes
- Bohrung Ø 6 mm



ART. NR. F AG 9200 00 99

SCHRANK

ART. NR.

F DD 1291 S1 EF

- Schrank mit 3 Schubladen
- 1 Tür Höhe 600 mm
- 1 Verstellboden, 1 Auszugboden
- 1 MDF-Platte mit Gummibelag
- Abm. mm: 564x726x1030 H**

Exkl. Werkzeug

MOBILER SCHRANK

ART. NR.

F DD E550 S1 08

- Schrank mit
- 4 Schubladen mit Einzelverschluss
- 3 Zwischenböden
- Abm. mm: 575x815x797 H**

Exkl. Einteilungsmaterial

RAL 7000 F.01

RAL 6011 F.02

RAL 5012 F.04

RAL 7035 F.08

ERGÄNZENDE TEILE ■



- Einteilungs-
material im Set
siehe Seite **A72-
A73**



- **Ersatzschlüssel.** Immer die Zahl im Zylinderschloss angeben, dessen Schlüssel ersetzt werden soll.
ART. NR. R CSC 0002 00
- **Passepartout.** Dieser Schlüssel öffnet alle Schlösser der Serien 45 und 46.
ART. NR. R CSC 0001 00



BREITE = 564 mm TIEFE = 726 mm (27x36 Eh)

SCHRÄNKE SERIE STANDARD B



•ART. NR. SCHUBLADEN
F DD 1020 51 04 2
 Schrank mit 2 Einfachauszugschubladen
 Abm. mm: 564x726x283 H Zentrales Schloss



•ART. NR. SCHUBLADEN
F DD 1020 52 04 2
 Schrank mit 2 Einfachauszugschubladen
 Abm. mm: 564x726x283 H Zentrales Schloss



•ART. NR. SCHUBLADEN
F DD 1020 53 04 3
 Schrank mit 3 Einfachauszugschubladen
 Abm. mm: 564x726x283 H Zentrales Schloss

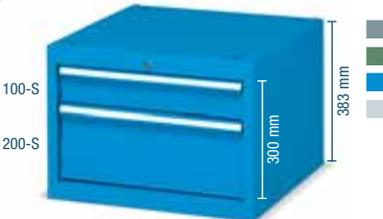

•ART. NR. SCHUBLADEN
F DD 1030 51 04 2
 Schrank mit 2 Einfachauszugschubladen
 Abm. mm: 564x726x383 H Zentrales Schloss



•ART. NR. SCHUBLADEN
F DD 1030 55 04 2
 Schrank mit 2 Einfachauszugschubladen
 Abm. mm: 564x726x383 H Zentrales Schloss



•ART. NR. SCHUBLADEN
F DD 1030 52 04 3
 Schrank mit 3 Einfachauszugschubladen
 Abm. mm: 564x726x383 H Zentrales Schloss



ART. NR. SCHUBLADEN
F DD 1050 52 04 4
 Schrank mit 4 Einfachauszugschubladen
 Abm. mm: 564x726x600 H Zentrales Schloss



ART. NR.
F DD 1050 53 04 5
 Abm. mm: 564x726x600 H



RAL 7035

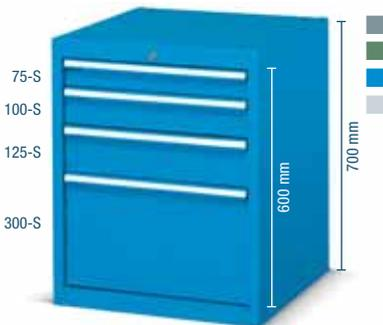

•ART. NR. SCHUBLADEN
F DD 1060 54 04 4
 Schrank mit 4 Einfachauszugschubladen
 Abm. mm: 564x726x700 H Zentrales Schloss



•ART. NR. SCHUBLADEN
F DD 1060 51 04 5
 Schrank mit 5 Einfachauszugschubladen
 Abm. mm: 564x726x700 H Zentrales Schloss



•ART. NR. SCHUBLADEN
F DD 1160 51 04 2
 Schrank mit 2 Einfachauszugschubladen
 1 Einfachauszugboden
 Abm. mm: 564x726x700 H Zentrales Schloss

ZEICHENERKLÄRUNG



- Die Schränke müssen am Fußboden oder an der Wand befestigt werden.
- PE-S = Einfachauszugboden (87%)
- S = Einfachauszug (87%)

RAL 7000 F.01 RAL 6011 F.02 RAL 5012 F.04 RAL 7035 F.08



Detail des Einfachauszugbodens (PE-S) mit 70 kg Tragkraft.

Einteilungsmaterial im Set siehe Seite A72-A73



SCHRÄNKE SERIE STANDARD B

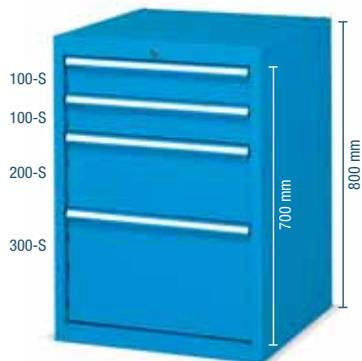

ART. NR. SCHUBLADEN
F DD 1070 55 044
 Schrank mit 4 Einfachauszugschubladen
Abm. mm: 564x726x800 H Zentrales Schloss



ART. NR. SCHUBLADEN
F DD 1070 51 045
 Schrank mit 5 Einfachauszugschubladen
Abm. mm: 564x726x800 H Zentrales Schloss



ART. NR. SCHUBLADEN
F DD 1070 52 046
 Schrank mit 6 Einfachauszugschubladen
Abm. mm: 564x726x800 H Zentrales Schloss



ART. NR. SCHUBLADEN
F DD 1070 53 047
 Schrank mit 7 Einfachauszugschubladen
Abm. mm: 564x726x800 H
 Zentrales Schloss

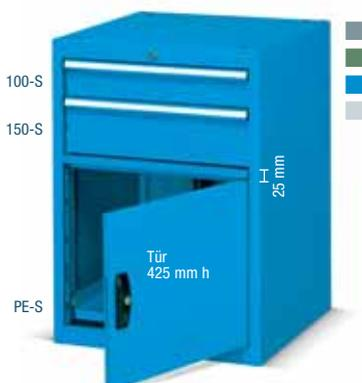

ART. NR. SCHUBLADEN
F DD 1170 51 042
 Schrank mit 2 Einfachauszugschubladen
 1 Einfachauszugboden
Abm. mm: 564x726x800 H Zentrales Schloss

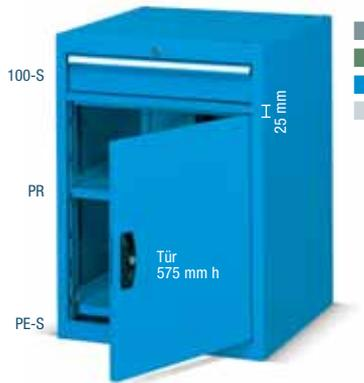

ART. NR. SCHUBLADEN
F DD 1270 51 041
 Schrank mit 1 Einfachauszugschublade
 1 Verstellboden, 1 piano Einfachauszugboden
Abm. mm: 564x726x800 H Zentrales Schloss



ART. NR. SCHUBLADEN
F DD 1072 51 045
 Schrank mit 5 Einfachauszugschubladen
Abm. mm: 564x726x825 H
 Zentrales Schloss



ART. NR. SCHUBLADEN
F DD 1072 52 046
 Schrank mit 6 Einfachauszugschubladen
Abm. mm: 564x726x825 H
 Zentrales Schloss



ART. NR. SCHUBLADEN
F DD 1272 51 041
 Schrank mit 1 Einfachauszugschublade
 1 Verstellboden, 1 Einfachauszugboden
Abm. mm: 564x726x825 H Zentrales Schloss

RAL 7000 F.01 RAL 6011 F.02 RAL 5012 F.04 RAL 7035 F.08

ZEICHENERKLÄRUNG ■



■ Einteilungs-
material im Set
siehe Seite A72-
A73

■ Detail des
Einfachauszug-
bodens (PE-
S) mit 70 kg
Tragkraft.



- Die Schränke müssen am Fußboden oder an der Wand befestigt werden.
- PE-S = Einfachauszugboden (87%)
- PR = Höhenverstellbarer Boden
- S = Einfachauszug (87%)



BREITE = 564 mm TIEFE = 726 mm (27x36 Eh)

SCHRÄNKE SERIE STANDARD B



•ART. NR. SCHUBLADEN
F DD 1075 51 045
 Schrank mit 5 Einfachauszugschubladen
 Abm. mm: 564x726x850 H Zentrales Schloss



•ART. NR. SCHUBLADEN
F DD 1075 52 046
 Schrank mit 6 Einfachauszugschubladen
 Abm. mm: 564x726x850 H Zentrales Schloss



•ART. NR. SCHUBLADEN
F DD 1075 53 047
 Schrank mit 7 Einfachauszugschubladen
 Abm. mm: 564x726x850 H Zentrales Schloss



•ART. NR. SCHUBLADEN
F DD 1075 54 048
 Schrank mit 8 Einfachauszugschubladen
 Abm. mm: 564x726x850 H Zentrales Schloss

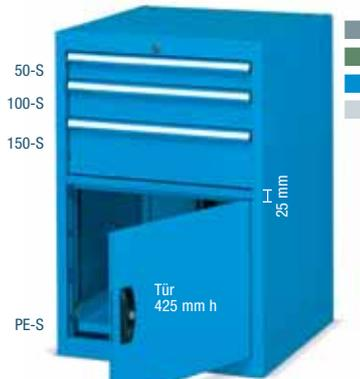

•ART. NR. SCHUBLADEN
F DD 1175 51 043
 Schrank mit 3 Einfachauszugschubladen
 1 Einfachauszugboden
 Abm. mm: 564x726x850 H Zentrales Schloss

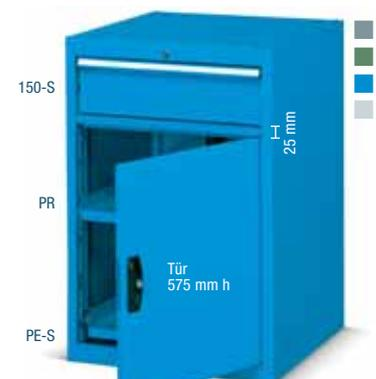

•ART. NR. SCHUBLADEN
F DD 1275 51 041
 Schrank mit 1 Einfachauszugschublade
 1 Verstellboden, 1 Einfachauszugboden
 Abm. mm: 564x726x850 H Zentrales Schloss



•ART. NR. SCHUBLADEN
F DD 1090 52 046
 Schrank mit 6 Einfachauszugschubladen
 Abm. mm: 564x726x1000 H Zentrales Schloss



•ART. NR. SCHUBLADEN
F DD 1090 51 047
 Schrank mit 7 Einfachauszugschubladen
 Abm. mm: 564x726x1000 H Zentrales Schloss



•ART. NR. SCHUBLADEN
F DD 1290 51 043
 Schrank mit 3 Einfachauszugschubladen
 1 Verstellboden, 1 Einfachauszugboden
 Abm. mm: 564x726x1000 H Zentrales Schloss

■ ZEICHENERKLÄRUNG

RAL 7000 F.01 RAL 6011 F.02 RAL 5012 F.04 RAL 7035 F.08



- Die Schränke müssen am Fußboden oder an der Wand befestigt werden.
- PE-S = Einfachauszugboden (87%)
- PR = Höhenverstellbarer Boden
- S = Einfachauszug (87%)



- Detail des Einfachauszugbodens (PE-S) mit 70 kg Tragkraft.

- Einteilungsmaterial im Set siehe Seite A72-A73



SCHRÄNKE SERIE STANDARD B



■ RAL 7000 + ■ RAL 7035

BEISPIEL BESTEHEND AUS:

ART. NR.

F DD ZA01 00 EF

3 Schränke mit Schubladen, Türen,
Verstellböden, Auszugböden,
Ablagefläche aus MDF mit Gummibelag

Abm. mm: 1695x726x1030 H

Exkl. Werkzeug und Einteilungsmaterial

ART. NR. F BL 1020 00 00

Schraubstock aus Stahl 130 mm



800 mm

772 mm

ART. NR. F DD E550 S1 08

■ RAL 7035

ART. NR. F DD E030 02 08

■ RAL 7035

BEISPIEL BESTEHEND AUS:

WERKBANK

ART. NR.

F BI A370 01 08

Werkbank mit 2 Füßen

Stärke der Multiplexplatte 40 mm

Abm. mm: 2000x800x840 H

MOBILER SCHRANK

ART. NR.

F DD E550 S1 08

Schrank mit 4 Schubladen mit Einzelverschluss, 3 Zwischenböden

Abm. mm: 575x815x797 H

MOBILER SCHRANK

ART. NR.

F DD E030 02 08

Schrank mit 3 Schubladen

Abm. mm: 575x815x772 H

Exkl. Werkzeug

RAL 7000 F..01

RAL 6011 F..02

RAL 5012 F..04

RAL 7035 F..08

INFO ■



■ Einteilungsmaterial im Set siehe Seite A72-A73

■ Die Griffe können auch nach unten montiert werden, wodurch sich die Höhe um 38 mm verringert.



www.famispa.com



BREITE = 564 mm TIEFE = 726 mm (27x36 Eh)

SCHRÄNKE SERIE STANDARD B



ART. NR.	SCHUBLADEN
F DD D020 01 04	2
Schrank mit 2 Einfachauszugschubladen	
Rollen aus Standardgummi Ø 100 mm	
Tragkraft des Schrankes: 160 kg	
Abm. mm: 575x815x810 H Zentrales Schloss	



ART. NR.	SCHUBLADEN
F DD D020 02 04	2
Schrank mit 2 Einfachauszugschubladen	
Rollen aus Standardgummi Ø 100 mm	
Tragkraft des Schrankes: 160 kg	
Abm. mm: 575x815x810 H Zentrales Schloss	



ART. NR.	SCHUBLADEN
F DD D020 03 04	3
Schrank mit 3 Einfachauszugschubladen	
Rollen aus Standardgummi Ø 100 mm	
Tragkraft des Schrankes: 160 kg	
Abm. mm: 575x815x810 H Zentrales Schloss	



ART. NR.	SCHUBLADEN
F DD E030 01 04	2
Schrank mit 2 Einfachauszugschubladen	
Rollen aus Nylon Ø 100 mm	
Tragkraft des Schrankes: 310 kg	
Abm. mm: 575x815x810 H Zentrales Schloss	



ART. NR.	SCHUBLADEN
F DD E030 02 04	3
Schrank mit 3 Einfachauszugschubladen	
Rollen aus Nylon Ø 100 mm	
Tragkraft des Schrankes: 310 kg	
Abm. mm: 575x815x810 H Zentrales Schloss	



ART. NR.	SCHUBLADEN
F DD E030 04 04	4
Schrank mit 4 Einfachauszugschubladen	
Rollen aus Nylon Ø 100 mm	
Tragkraft des Schrankes: 310 kg	
Abm. mm: 575x815x810 H Zentrales Schloss	



ART. NR.	SCHUBLADEN
F DD E550 01 04	3
Schrank mit 3 Einfachauszugschubladen	
Rollen aus Nylon Ø 100 mm. Tragkraft Schrank: 310 kg	
Abm. mm: 575x815x797 H Zentrales Schloss	



ART. NR.	SCHUBLADEN
F DD E550 02 04	4
Schrank mit 4 Einfachauszugschubladen	
Rollen aus Nylon Ø 100 mm. Tragkraft Schrank: 310 kg	
Abm. mm: 575x815x797 H Zentrales Schloss	



ART. NR.	SCHUBLADEN
F DD E550 03 04	5
Schrank mit 5 Einfachauszugschubladen	
Rollen aus Nylon Ø 100 mm. Tragkraft Schrank: 310 kg	
Abm. mm: 575x815x797 H Zentrales Schloss	

ZEICHENERKLÄRUNG



- S = Einfachauszug (87%)
- Es wird immer die Nettotragkraft bei gleichmäßig verteilter Last angegeben.

RAL 7000 F... ..01 RAL 6011 F... ..02 RAL 5012 F... ..04 RAL 7035 F... ..08



■ Die Griffe können auch nach unten montiert werden, wodurch sich die Höhe um 38 mm verringert.

■ Einteilungsmaterial im Set siehe Seite A72-A73



SCHRÄNKE SERIE STANDARD B



• ART. NR.

SCHUBLADEN

F DD E560 04 04 4

Schrank mit 4 Einfachauszugschubladen

Rollen aus Nylon Ø100 mm

Tragkraft des Schrankes: 310 kg

Abm. mm: 575x815x897 H

Zentrales Schloss



• ART. NR.

SCHUBLADEN

F DD E560 01 04 5

Schrank mit 5 Einfachauszugschubladen

Rollen aus Nylon Ø100 mm

Tragkraft des Schrankes: 310 kg

Abm. mm: 575x815x897 H

Zentrales Schloss



• ART. NR.

SCHUBLADEN

F DD E560 02 04 6

Schrank mit 6 Einfachauszugschubladen

Rollen aus Nylon Ø100 mm

Tragkraft des Schrankes: 310 kg

Abm. mm: 575x815x897 H

Zentrales Schloss



• ART. NR.

SCHUBLADEN

F DD E570 01 04 5

Schrank mit 5 Einfachauszugschubladen

Rollen aus Nylon Ø100 mm

Tragkraft des Schrankes: 310 kg

Abm. mm: 575x815x997 H

Zentrales Schloss



• ART. NR.

SCHUBLADEN

F DD E570 02 04 6

Schrank mit 6 Einfachauszugschubladen

Rollen aus Nylon Ø100 mm

Tragkraft des Schrankes: 310 kg

Abm. mm: 575x815x997 H

Zentrales Schloss



• ART. NR.

SCHUBLADEN

F DD E570 03 04 7

Schrank mit 7 Einfachauszugschubladen

Rollen aus Nylon Ø100 mm

Tragkraft des Schrankes: 310 kg

Abm. mm: 575x815x997 H

Zentrales Schloss



RAL 6011F.02

RAL 5012F.04

RAL 7035F.08

■ Einteilungs-
material im Set
siehe Seite **A72-
A73**

■ Die Griffe können
auch nach unten
montiert werden, wodu-
rch sich die Höhe um 38
mm verringert.



ZEICHENERKLÄRUNG ■

- S = Einfachauszug (87%)
- Es wird immer die Nettotragkraft bei gleichmäßig verteilter Last angegeben.



BREITE = 564 mm TIEFE = 726 mm (27x36 Eh)

SCHRÄNKE SERIE STANDARD B



•ART. NR.	SCHUBLADEN
F DD E575 01 04s	
Schrank mit 5 Einfachauszugschubladen	
Rollen aus Nylon Ø 100 mm	
Tragkraft des Schrankes: 310 kg	
Abm. mm: 575x815x1047 H	
Zentrales Schloss	



•ART. NR.	SCHUBLADEN
F DD E575 02 04	6
Schrank mit 6 Einfachauszugschubladen	
Rollen aus Nylon Ø 100 mm	
Tragkraft des Schrankes: 310 kg	
Abm. mm: 575x815x1047 H	
Zentrales Schloss	



ART. NR.	SCHUBLADEN
F DD E575 03 04	7
Schrank mit 7 Einfachauszugschubladen	
Rollen aus Nylon Ø 100 mm	
Tragkraft des Schrankes: 310 kg	
Abm. mm: 575x815x1047 H	
Zentrales Schloss	



•ART. NR.	SCHUBLADEN
F DD E590 01 04	6
Schrank mit 6 Einfachauszugschubladen	
Rollen aus Nylon Ø 100 mm	
Tragkraft des Schrankes: 310 kg	
Abm. mm: 575x815x1197 H	
Zentrales Schloss	



•ART. NR.	SCHUBLADEN
F DD E590 02 04	7
Schrank mit 7 Einfachauszugschubladen	
Rollen aus Nylon Ø 100 mm	
Tragkraft des Schrankes: 310 kg	
Abm. mm: 575x815x1197 H	
Zentrales Schloss	



•ART. NR.	SCHUBLADEN
F DD E590 03 04	8
Schrank mit 8 Einfachauszugschubladen	
Rollen aus Nylon Ø 100 mm	
Tragkraft des Schrankes: 310 kg	
Abm. mm: 575x815x1197 H	
Zentrales Schloss	

■ ZEICHENERKLÄRUNG



- S = Einfachauszug (87%)
- Es wird immer die Nettotragkraft bei gleichmäßig verteilter Last angegeben.

RAL 7000 F... ..01 RAL 6011 F... ..02 RAL 5012 F... ..04



■ Die Griffe können auch nach unten montiert werden, wodurch sich die Höhe um 38 mm verringert.

■ Einteilungsmaterial im Set siehe Seite A72-A73



SCHRÄNKE SERIE STANDARD B

LEERER SCHRANK MIT VORBEREITUNG FÜR SCHUBLADEN

ART. NR.	NUTZHÖHE mm	TRAGKRAFT kg	ABMESSUNGEN mm
F DD 1020 00 04	200	3100	564x726x283 H
F DD 1030 00 04	300	3100	564x726x383 H
F DD 1050 00 04	500	3100	564x726x600 H
F DD 1060 00 04	600	3100	564x726x700 H
F DD 1070 00 04	700	3100	564x726x800 H
F DD 1072 00 04	725	3100	564x726x825 H
F DD 1075 00 04	750	3100	564x726x850 H
F DD 1090 00 04	900	3100	564x726x1000 H



■ 01 ■ 02 ■ 04 ■ 08

■ Der Schrank muss am Fußboden oder an der Wand befestigt sein. Wenn die Schränke aufeinander montiert werden, müssen sie an der Wand befestigt sein und ihre Tragkraft muss halbiert werden. Weitere Auskünfte über das Befestigungsset siehe Seite A60.

LEERER SCHRANK MIT TÜR – TÜR MIT RECHTSANSCHLAG

ART. NR.	TÜRHOHE mm	NUTZHÖHE mm	TRAGKRAFT kg	ABMESSUNGEN mm
F DD 1260 D0 04	600	600	3100	564x726x700 H



■ 01
■ 02
■ 04
■ 08

LEERER SCHRANK MIT TÜR – TÜR MIT LINKSANSCHLAG

ART. NR.	TÜRHOHE mm	NUTZHÖHE mm	TRAGKRAFT kg	ABMESSUNGEN mm
F DD 1261 D0 04	600	600	3100	564x726x700 H

■ Hinter Türen können keine Schubladen eingebaut werden.

LEERER SCHRANK MIT VORBEREITUNG FÜR TÜREN

ART. NR.	TÜRHOHE (A) mm	SCHUBLADENHÖHE (B) mm	NUTZHÖHE (C) mm	TRAGKRAFT kg	ABMESSUNGEN mm
F DD 1150 00 04	400	75	500	3100	564x726x600 H
	400	175			
F DD 1160 00 04	425	150	600	3100	564x726x700 H
	500	75			
	400	275			
F DD 1170 00 04	425	250	700	3100	564x726x800 H
	500	175			
	575	100			
	600	75			
F DD 1172 00 04	400	300	725	3100	564x726x825 H
	425	275			
	500	200			
	575	125			
F DD 1175 00 04	600	100	750	3100	564x726x850 H
	400	325			
	425	300			
	500	225			
F DD 1190 00 04	575	150	900	3100	564x726x1000 H
	600	125			
	400	475			
	425	450			

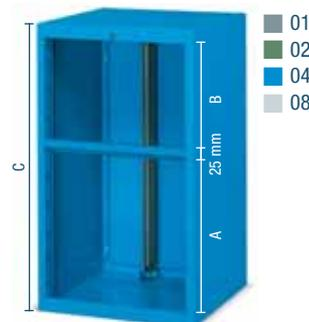

■ 01
■ 02
■ 04
■ 08

■ Hinter Türen können keine Schubladen eingebaut werden.

TÜR

ART. NR.	HÖHE (A) mm
F DD 9640 01 04	400
F DD 9642 01 04	425
F DD 9645 01 04	500
F DD 9649 01 04	575
F DD 9650 01 04	600



■ Hinter Türen können keine Schubladen eingebaut werden.

■ Die Tür kann mit Rechts- oder mit Linksöffnung montiert werden.

■ 01 ■ 02 ■ 04 ■ 08

ERSATZSCHLÖSSER UND -GRIFFE

ART. NR.

R CSR 0003 00

Ersatzschloss (für Schrank)

R CSR 0035 00

Ersatzschloss (für Türgriff)

R XDA 0002 07

Ersatzgriff (für Türen)

BREITE = 564 mm TIEFE = 726 mm (27x36 Eh)

SCHRÄNKE SERIE STANDARD B

SCHRANK NEBEN
SCHRANK-BEFESTIGUNG

■ Der Artikel umfasst:
4 Schrauben M8 komplett
mit Muttern

ART. NR. F AG 9202 00 99

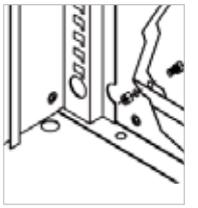

DOPPELSEITIGES KLEBEBAND

ART. NR.

R CMV 0025 00

Breite 15 mm, Länge 50 m



■ 07

ABROLLRAND

ART. NR.

ABMESSUNGEN mm

F DD 9150 01 07

564x726x20 H

Obere Ablagefläche mit 3 Kanten

Ölfester Gummi

SCHUBLADEN

ART. NR.	FRONTHÖHE mm	TRAGKRAFT kg	NUTZABMESSUNGEN mm
F DD 8050 00 04	50	60	447x600x36 H
F DD 8075 00 04	75	80	447x600x61 H
F DD 8100 00 04	100	100	447x600x86 H
F DD 8125 00 04	125	100	447x600x111 H
F DD 8150 00 04	150	100	447x600x136 H
F DD 8200 00 04	200	100	447x600x186 H
F DD 8250 00 04	250	100	447x600x236 H
F DD 8300 00 04	300	100	447x600x286 H

Einfachauszug (87%)



■ 01
■ 02
■ 04
■ 08

■ Hinter Türen können keine Schubladen
eingebaut werden.

■ Einteilungsmaterial
im Set siehe Seite A72

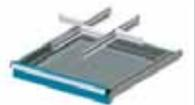

AUSZUGBÖDEN

ART. NR.	MANTELHÖHE mm	TRAGKRAFT kg	NUTZABMESSUNGEN mm
F DD 8000 00 04	–	70	435x610

Einfachauszug (87%)



■ 01
■ 02
■ 04

VERSTELLBÖDEN

ART. NR.	MANTELHÖHE mm	TRAGKRAFT kg	NUTZABMESSUNGEN mm
F DD 9100 01 04	–	70	500x600

Ohne Auszug

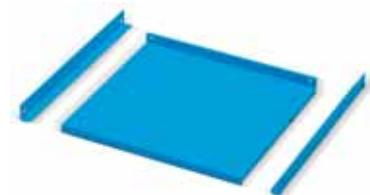

■ 01
■ 02
■ 04

SOCKEL

ART. NR.	HÖHE mm
F DD 9300 00 07	50
F DD 9330 00 07	100



■ 07

■ ZEICHENERKLÄRUNG

RAL 7000 F... ..01

RAL 6011 F... ..02

F RAL 7035 F... ..08



■ Es wird immer die Nettotragkraft bei gleichmäßig verteilter Last angegeben.



SCHRÄNKE SERIE STANDARD B

OBERE ABLAGEFLÄCHEN AUS MDF MIT GUMMIBEZUG – ABMESSUNGEN 565x726x31,5 mm H

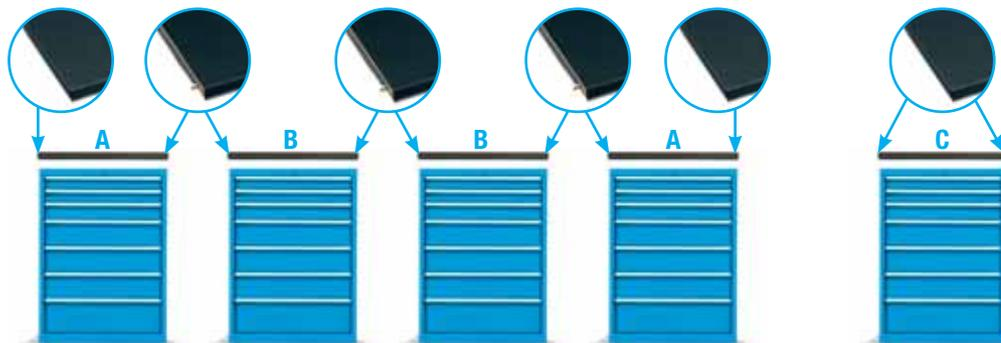

Detail ölfester Gummi

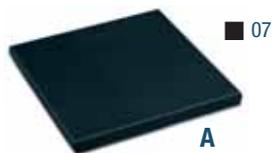

A

■ 07

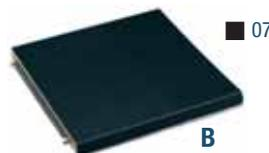

B

■ 07

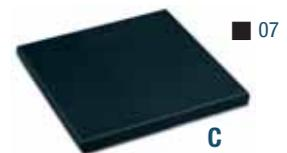

C

■ 07

ART. NR.

F UZ 3200 11 07

Ablagefläche aus MDF mit Gummibezug

Seitenprofil

Für Endschränk

Ölfester Gummi

ART. NR.

F UZ 3200 12 07

Ablagefläche aus MDF mit Gummibezug

Ohne Seitenprofil

Für zusätzliche Mittelschränke

Ölfester Gummi

ART. NR.

F UZ 3200 13 07

Ablagefläche aus MDF mit Gummibezug

2 Seitenprofile

Für Einzelschränk

Ölfester Gummi



RAL 7000 F..01

RAL 6011 F..02

RAL 5012 F..04

RAL 7035 F..08

ZEICHENERKLÄRUNG ■



■ Die Griffe können auch nach unten montiert werden, wodurch sich die Höhe um 38 mm verringert.



■ Es wird immer die Nettotragkraft bei gleichmäßig verteilter Last angegeben.



BREITE = 564 mm TIEFE = 726 mm (27x36 Eh)

SCHRÄNKE SERIE STANDARD B

SCHRÄNKE MIT VORBEREITUNG FÜR ROLLEN

Schrank mit Vorbereitung für Rollen, einschließlich: Rollentragplatte, Platte mit 4 Kanten mit ölfestem Gummi, 1 Paar Stahlgriffe mit stoßfestem Gummibezug, Zylinderschloss mit 2 Schlüsseln, Sicherheitsstange gegen Umkippen



01
02
04
08

ART. NR.

F DD 0550 00 04Gesamtabm. mm: **575x815x667 H** ohne Rollen

*Dicke der Rollentragplatte

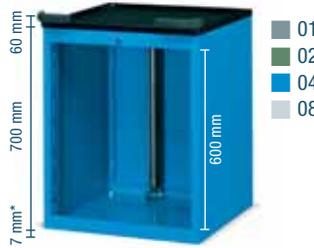

01
02
04
08

ART. NR.

F DD 0560 00 04Gesamtabm. mm: **575x815x767 H** ohne Rollen

*Dicke der Rollentragplatte

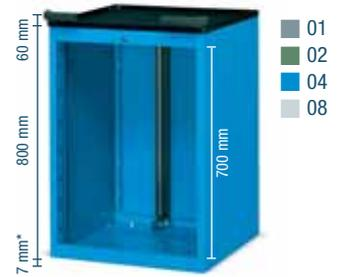

01
02
04
08

ART. NR.

F DD 0570 00 04Gesamtabm. mm: **575x815x867 H** ohne Rollen

*Dicke der Rollentragplatte

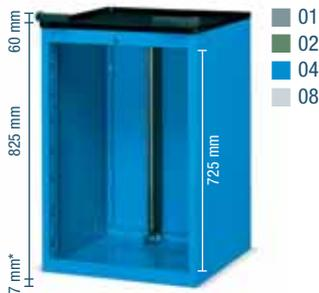

01
02
04
08

ART. NR.

F DD 0572 00 04Gesamtabm. mm: **575x815x892 H** ohne Rollen

*Dicke der Rollentragplatte

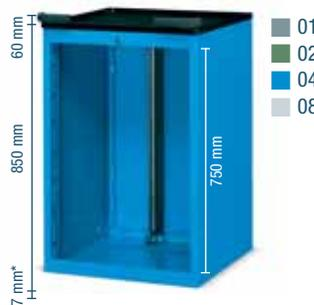

01
02
04
08

ART. NR.

F DD 0575 00 04Gesamtabm. mm: **575x815x917 H** ohne Rollen

*Dicke der Rollentragplatte

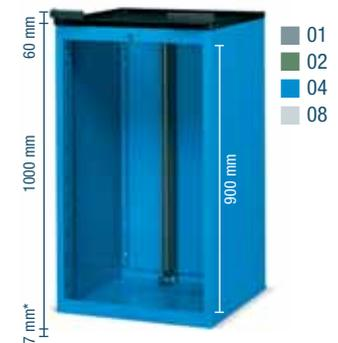

01
02
04
08

ART. NR.

F DD 0590 00 04Gesamtabm. mm: **575x815x1067 H** ohne Rollen

*Dicke der Rollentragplatte



01
02
04
08

ART. NR.

F DD 0020 00 04Gesamtabm. mm: **575x815x675 H** ohne Rollen

Vorbereitung für Rollen Ø mm 100 125 150



01
02
04
08

ART. NR.

F DD 0030 00 04Gesamtabm. mm: **575x815x675 H** ohne Rollen

Vorbereitung für Rollen Ø mm 100 125 150

An allen Schubladen in Schränken mit Rollen muss die Einzelauszugvorrichtung der Schubladen **Art. Nr. F DD 9400 00 07** angebracht werden.

■ Weitere Rollen auf Seite **A52**

LENKROLLE MIT FESTSTELLER AUS STANDARDGUMMI				
ART. NR.	Ø mm	TRAGKRAFT	SCHRANK	C mm
C RG DAC11 100	100	160 kg		130
C RG DAC12 125	125	235 kg		160
C RG DAC13 150	150	280 kg		185

BOCKROLLE AUS STANDARDGUMMI				
ART. NR.	Ø mm	TRAGKRAFT	SCHRANK	C mm
C RG BAC11 100	100	160 kg		130
C RG BAC12 125	125	235 kg		160
C RG BAC13 150	150	280 kg		185

LENKROLLE MIT FESTSTELLER AUS NYLON				
ART. NR.	Ø mm	TRAGKRAFT	SCHRANK	C mm
C RN DAD10 100	100	310 kg		130
C RN DAD11 125	125	475 kg		160

BOCKROLLE AUS NYLON				
ART. NR.	Ø mm	TRAGKRAFT	SCHRANK	C mm
C RN BAD10 100	100	310 kg		130
C RN BAD11 125	125	475 kg		160

SCHRÄNKE SERIE STANDARD B

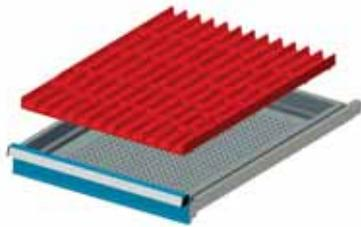

ART. NR.	FÜR FRONTHÖHEN
F FH 8605 01 00	50-300
Set bestehend aus:	
12 Mulden	4-teilig
50 Steckwänden	36 mm

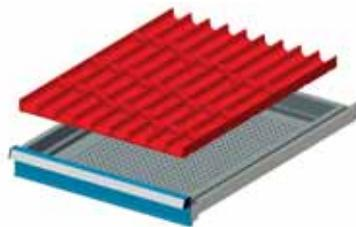

ART. NR.	FÜR FRONTHÖHEN
F FH 8605 06 00	50-300
Set bestehend aus:	
12 Mulden	3-teilig
27 Steckwänden	47 mm

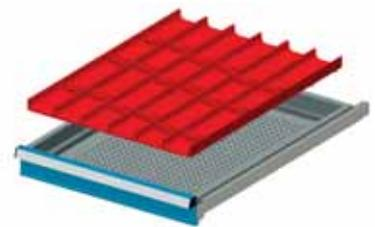

ART. NR.	FÜR FRONTHÖHEN
F FH 8605 04 00	50-300
Set bestehend aus:	
12 Mulden	2-teilig
18 Steckwänden	73 mm

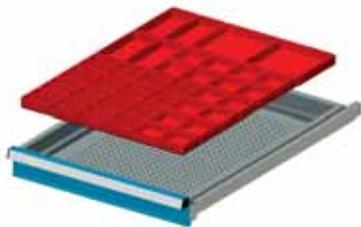

ART. NR.	FÜR FRONTHÖHEN
F FH 8605 16 00	50
F FH 8607 16 00	75
Set bestehend aus:	
16 Einzelstaztkästen, 2-teilig	75x75 mm
16 Einsatzkästen	75x75 mm
4 Einsatzkästen	150x75 mm
2 Einsatzkästen	150x150 mm

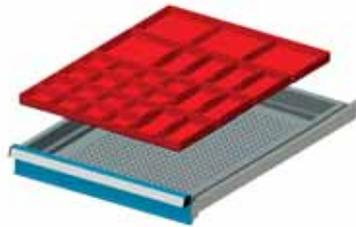

ART. NR.	FÜR FRONTHÖHEN
F FH 8605 17 00	50
F FH 8607 17 00	75
Set bestehend aus:	
16 Einsatzkästen	75x75 mm
8 Einsatzkästen	150x75 mm
4 Einsatzkästen	150x150 mm

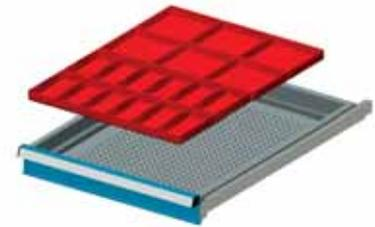

ART. NR.	FÜR FRONTHÖHEN
F FH 8605 18 00	50
F FH 8607 18 00	75
F FH 8610 18 00	100-125
Set bestehend aus:	
12 Einsatzkästen	150x75 mm
6 Einsatzkästen	150x150 mm

INFO ■



■ Einteilungs-
material siehe
Seite **A180**

www.famispa.com



BREITE = 564 mm TIEFE = 726 mm (27x36 Eh)

SCHRÄNKE SERIE STANDARD B

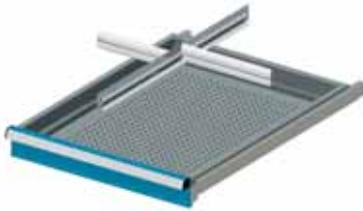

ART. NR.	FÜR FRONTHÖHEN
F FH 8605 07 00	50
F FH 8607 07 00	75
F FH 8610 07 00	100-125
F FH 8615 07 00	150-175
F FH 8620 07 00	200-250
F FH 8630 07 00	300
Set bestehend aus:	
1 Schlitzwand	610 mm
1 Trennblech	200 mm
1 Trennblech	251 mm

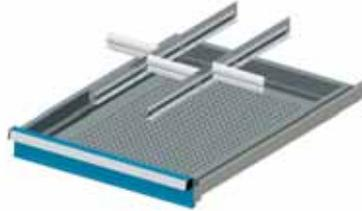

ART. NR.	FÜR FRONTHÖHEN
F FH 8605 08 00	50
F FH 8607 08 00	75
F FH 8610 08 00	100-125
F FH 8615 08 00	150-175
F FH 8620 08 00	200-250
F FH 8630 08 00	300
Set bestehend aus:	
2 Schlitzwänden	610 mm
3 Trennblechen	149 mm

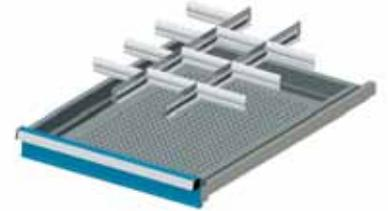

ART. NR.	FÜR FRONTHÖHEN
F FH 8605 09 00	50
F FH 8607 09 00	75
F FH 8610 09 00	100-125
F FH 8615 09 00	150-175
F FH 8620 09 00	200-250
Set bestehend aus:	
2 Schlitzwänden	610 mm
10 Trennblechen	149 mm

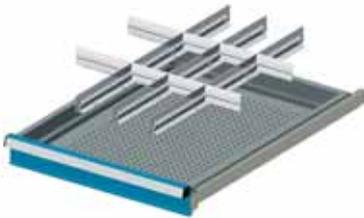

ART. NR.	FÜR FRONTHÖHEN
F FH 8605 10 00	50
F FH 8607 10 00	75
F FH 8610 10 00	100-125
F FH 8615 10 00	150-175
Set bestehend aus:	
3 Schlitzwänden	610 mm
6 Trennblechen	98 mm
2 Trennblechen	149 mm



ART. NR.	FÜR FRONTHÖHEN
F FH 8605 12 00	50
F FH 8607 12 00	75
F FH 8610 12 00	100-125
F FH 8615 12 00	150-175
F FH 8620 12 00	200-250
Set bestehend aus:	
1 Schlitzwand	610 mm
4 ungeschlitzten Trennwänden	610 mm
1 Trennblech	149 mm

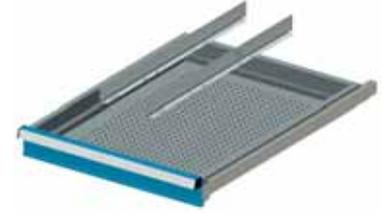

ART. NR.	FÜR FRONTHÖHEN
F FH 8605 13 00	50
F FH 8607 13 00	75
F FH 8610 13 00	100-125
F FH 8615 13 00	150-175
F FH 8620 13 00	200-250
F FH 8630 13 00	300
Set bestehend aus:	
2 ungeschlitzten Trennwänden	610 mm

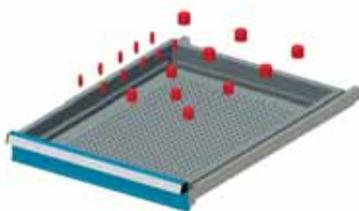

ART. NR.	FÜR FRONTHÖHEN
F FH 8605 15 00	50-300
Set bestehend aus:	
10 Fräserhalter	Ø 12,2 mm
5 Fräserhalter	Ø 26,5 mm
5 Fräserhalter	Ø 31,2 mm

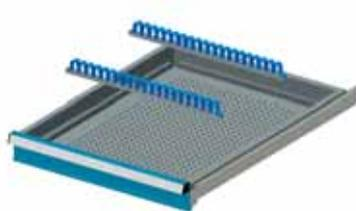

ART. NR.	FÜR FRONTHÖHEN
F FH 8605 19 00	50-300
Set bestehend aus:	
2 Mehrzweckhalterungen	440 mm

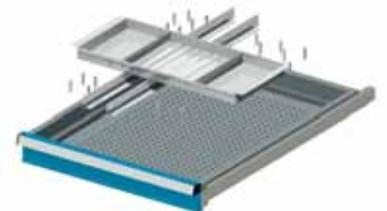

ART. NR.	FÜR FRONTHÖHEN
F FH 8610 14 00	100
F FH 8615 14 00	150
F FH 8620 14 00	200-250
Set bestehend aus:	
2 ungeschlitzten Trennwänden	610 mm
20 Haltestiften	27 mm
1 Schiebeinsatz	470 mm

■ INFO

www.famispa.com

■ Einteilungs-
material siehe
Seite **A180**





ART. NR. F AG L134 03 50
RAL 7035+5012

ART. NR. F AG 1040 S1 51
RAL 5012+7000

36 EH (600 mm)



27 EH (447 mm)

BODEN- BEFESTIGUNGSSET



2x

- 2 Dübel „HILTI“, geeignet für Stahlbeton-böden ohne Risse Klasse B25/RBK250/MPa 25 N/mm²
- Empfohlener Zug des Dübels: 2.9 KN
- Dübeldurchmesser: Ø 6 mm

ART. NR. F AG 9204 00 99

FUSSBODENBEFESTIGUNGS- SET DES SCHRANKES

- Verzinkte Ersatzbügel des Schrankes
- Bohrung Ø 6 mm



ART. NR. F AG 9200 00 99

SCHRANK

ART. NR.

F AG 1040 S1 51

Schrank mit 10 Schubladen,
1 vierkantigen Platte mit Gummibelag

Abm. mm: 717x573x1000 H

Exkl. Werkzeug und
Einteilungsmaterial

MOBILER SCHRANK

ART. NR.

F AG L134 03 50

Schrank mit 8 Schubladen

Abm. mm: 717x574x1121 H

RAL 7000 F..01

RAL 6011 F..02

RAL 5012 F..04

RAL 7035 F..08

ERGÄNZENDE TEILE ■



- Einteilungs-
material im Set
siehe Seite **A80-
A81**



- **Ersatzschlüssel.** Immer die Zahl im Zylinderschloss angeben, dessen Schlüssel ersetzt werden soll.
ART. NR. R CSC 0002 00
- **Passepartout.** Dieser Schlüssel öffnet alle Schösser der Serien 45 und 46.
ART. NR. R CSC 0001 00



BREITE = 717 mm TIEFE = 573 mm (36x27 Eh)

SCHRÄNKE SERIE STANDARD GE



Die Tür wird durch den Griff der unteren Schublade geschlossen (siehe Y).

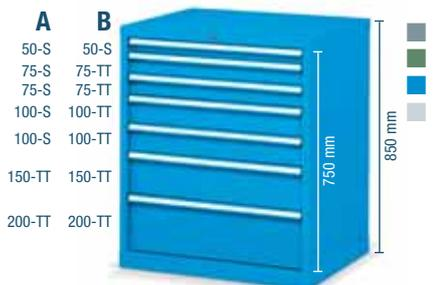

- A 50-S 50-S
- 75-S 75-TT
- 75-S 75-TT
- 100-S 100-TT
- 100-S 100-TT
- 150-TT 150-TT
- 200-TT 200-TT

ART. NR.	AUSFÜHRUNG
F AG 1034 01 04	A
F AG 1034 51 04	B
Schrank mit 7 Schubladen	
Abm. mm: 717x573x850 H Zentrales Schloss	



- A 75-S 75-TT
- 75-S 75-TT
- 100-S 100-TT
- 100-S 100-TT
- 125-S 125-TT
- 125-S 125-TT
- 150-TT 150-TT

ART. NR.	AUSFÜHRUNG
F AG 1034 02 04	A
F AG 1034 52 04	B
Schrank mit 7 Schubladen	
Abm. mm: 717x573x850 H Zentrales Schloss	

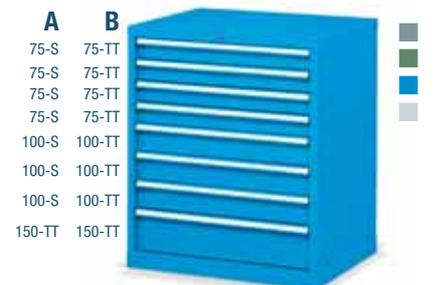

- A 75-S 75-TT
- 75-S 75-TT
- 75-S 75-TT
- 75-S 75-TT
- 100-S 100-TT
- 100-S 100-TT
- 150-TT 150-TT

ART. NR.	AUSFÜHRUNG
F AG 1034 03 04	A
F AG 1034 53 04	B
Schrank mit 8 Schubladen	
Abm. mm: 717x573x850 H Zentrales Schloss	

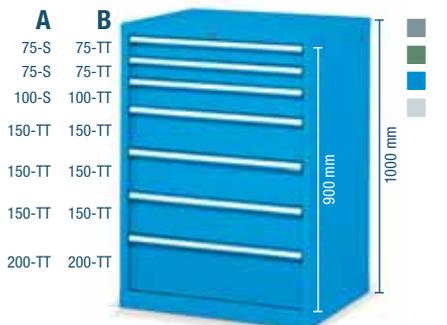

- A 75-S 75-TT
- 75-S 75-TT
- 100-S 100-TT
- 150-TT 150-TT
- 150-TT 150-TT
- 150-TT 150-TT
- 200-TT 200-TT

ART. NR.	AUSFÜHRUNG
F AG 1040 03 04	A
F AG 1040 53 04	B
Schrank mit 7 Schubladen	
Abm. mm: 717x573x1000 H Zentrales Schloss	



- A 50-S 50-S
- 75-S 75-TT
- 75-S 75-TT
- 100-S 100-TT
- 100-S 100-TT
- 100-S 100-TT
- 150-TT 150-TT
- 250-TT 250-TT

ART. NR.	AUSFÜHRUNG
F AG 1040 10 04	A
F AG 1040 60 04	B
Schrank mit 8 Schubladen	
Abm. mm: 717x573x1000 H Zentrales Schloss	



- A 50-S 50-S
- 50-S 50-S
- 50-S 50-S
- 75-S 75-TT
- 75-S 75-TT
- 100-S 100-TT
- 100-S 100-TT
- 150-TT 150-TT
- 250-TT 250-TT

ART. NR.	AUSFÜHRUNG
F AG 1040 05 04	A
F AG 1040 55 04	B
Schrank mit 9 Schubladen	
Abm. mm: 717x573x1000 H Zentrales Schloss	

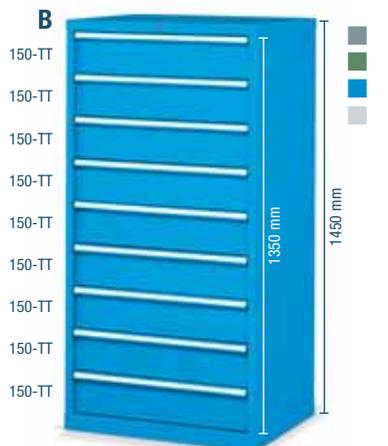

- B 150-TT
- 150-TT
- 150-TT
- 150-TT
- 150-TT
- 150-TT
- 150-TT
- 150-TT
- 150-TT
- 150-TT

ART. NR.	AUSFÜHRUNG
-	-
F AG 1058 01 04	B
Schrank mit 9 Schubladen	
Abm. mm: 717x573x1450 H Zentrales Schloss	

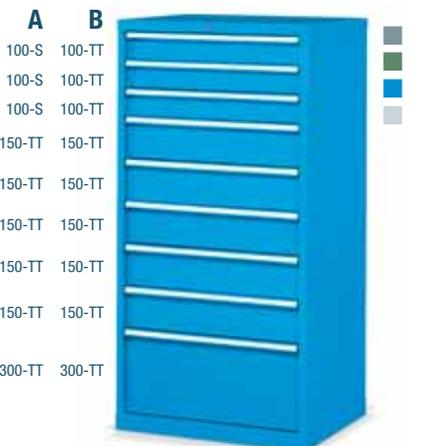

- A 100-S 100-TT
- 100-S 100-TT
- 100-S 100-TT
- 150-TT 150-TT
- 150-TT 150-TT
- 150-TT 150-TT
- 150-TT 150-TT
- 150-TT 150-TT
- 300-TT 300-TT

ART. NR.	AUSFÜHRUNG
F AG 1058 04 04	A
F AG 1058 54 04	B
Schrank mit 9 Schubladen	
Abm. mm: 717x573x1450 H Zentrales Schloss	



- A 75-S 75-TT
- 75-S 75-TT
- 75-S 75-TT
- 75-S 75-TT
- 100-S 100-TT
- 100-S 100-TT
- 100-S 100-TT
- 100-S 100-TT
- 100-S 100-TT
- 100-S 100-TT
- 150-TT 150-TT
- 150-TT 150-TT
- 150-TT 150-TT

ART. NR.	AUSFÜHRUNG
F AG 1058 03 04	A
F AG 1058 53 04	B
Schrank mit 13 Schubladen	
Abm. mm: 717x573x1450 H Zentrales Schloss	

SCHRÄNKE SERIE STANDARD GE



• ART. NR.

AUSFÜHRUNG

F AG S134 02 04	A
F AG S134 52 04	B

Schrank mit 7 Schubladen und Rollen aus elastischem Gummi Ø 125 mm

Tragkraft des Schrankes: 420 kg

Abm. mm: 717x574x1077 H

Zentrales Schloss



• ART. NR.

AUSFÜHRUNG

F AG S134 01 04	A
F AG S134 51 04	B

Schrank mit 7 Schubladen und Rollen aus elastischem Gummi Ø 125 mm

Tragkraft des Schrankes: 420 kg

Abm. mm: 717x574x1077 H

Zentrales Schloss



• ART. NR.

AUSFÜHRUNG

F AG S134 03 04	A
F AG S134 53 04	B

Schrank mit 8 Schubladen und Rollen aus elastischem Gummi Ø 125 mm

Tragkraft des Schrankes: 420 kg

Abm. mm: 717x574x1077 H

Zentrales Schloss



• ART. NR.

AUSFÜHRUNG

F AG S140 01 04	A
F AG S140 51 04	B

Schrank mit 6 Schubladen und Rollen aus elastischem Gummi Ø 125 mm

Tragkraft des Schrankes: 420 kg

Abm. mm: 717x574x1227 H

Zentrales Schloss



• ART. NR.

AUSFÜHRUNG

F AG S140 02 04	A
F AG S140 52 04	B

Schrank mit 7 Schubladen und Rollen aus elastischem Gummi Ø 125 mm

Tragkraft des Schrankes: 420 kg

Abm. mm: 717x574x1227 H

Zentrales Schloss



• ART. NR.

AUSFÜHRUNG

F AG S140 03 04	A
F AG S140 53 04	B

Schrank mit 8 Schubladen und Rollen aus elastischem Gummi Ø 125 mm

Tragkraft des Schrankes: 420 kg

Abm. mm: 717x574x1227 H

Zentrales Schloss

RAL 7000 F.01

RAL 6011 F.02

RAL 5012 F.04

RAL 7035 F.08

ZEICHENERKLÄRUNG ■



■ Einteilungsmaterial im Set siehe Seite **A80-A81**

■ Die Griffe können auch nach unten montiert werden, wodurch sich die Höhe um 38 mm verringert.



- **TT** = Teleskopvollauszug (100%)
- **S** = Einfachauszug (87%)
- Es wird immer die Nettotragkraft bei gleichmäßig verteilter Last angegeben.



BREITE = 717 mm TIEFE = 573 mm (36x27 Eh)

SCHRÄNKE SERIE STANDARD GE

KLAPPTÜR

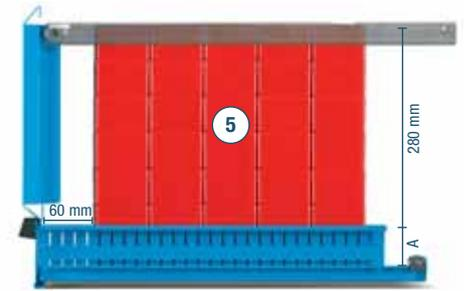
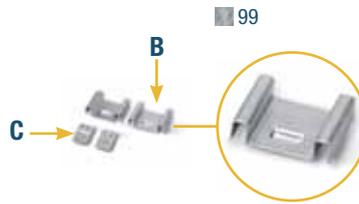
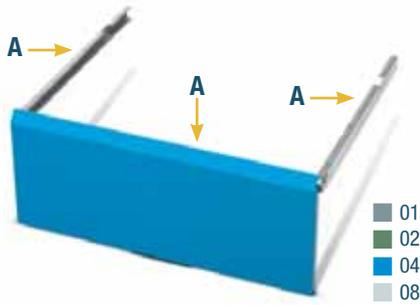

ART. NR. F AG 9510 00 04 **BEZUGSBUCHSTABEN** A+(Cx2)

Klapptür einschließlich einem Paar Führungen und einem Paar Bügel zum Blockieren der Tür bei mit Schlüssel verriegelter Schublade.

ART. NR. F DA 9698 00 99 **BEZUGSBUCHSTABEN** B

Der Artikel Sicherungsbügel bezieht sich nur auf 1 Stück. Für jede Tür benötigt man 2 Stücke.

A = Nutzhöhe der benutzten Schublade

■ **Achtung:** der 60 mm Abstand vom Rand der Schublade muss nur eingehalten werden, wenn man die Tür mit dem Paar Bügel (Bezugsbuchstabe C) schließen will.



■ Wenn man die Tür in Kombination mit der Einfach- oder Vollauszugschublade (Bezugsbuchstabe Z) anbringt, sind 2 Sicherungsbügel (Bezugsbuchstabe B) notwendig. Siehe Foto Nr. 5 für das nutzbare Innenvolumen.

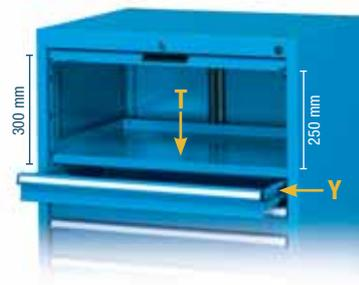

■ Wenn man die Tür in Kombination mit dem Verstellboden (Bezugsbuchstabe T) ART. NR. F SR 1210 01 .. anbringt, sind die beiden Sicherungsbügel (Bezugsbuchstabe B) nicht notwendig. Die Schublade (Bezugsbuchstabe Y) muss mit Einfachauszug sein.

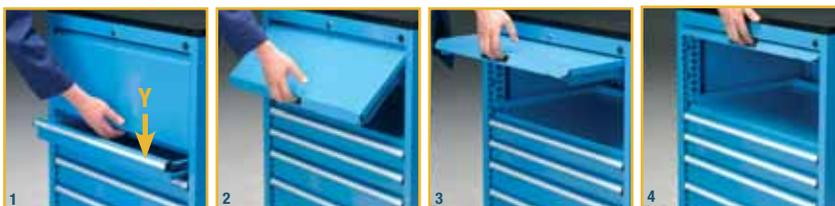

■ Die Tür wird durch den Griff der unteren Schublade geschlossen (Bezugsbuchstabe Y)

■ INFO

RAL 7000 F... ..01 RAL 6011 F... ..02 RAL 5012 F... ..04 RAL 7035 F... ..08



www.famispa.com



SCHRÄNKE SERIE STANDARD GE

BREITE = 717 mm TIEFE = 573 mm (36x27 Eh)

LEERER SCHRANK

ART. NR.	NUTZHÖHE mm	TRAGKRAFT kg	ABMESSUNGEN mm
F AG 1034 00 04	750	3100	717x573x850 H
F AG 1040 00 04	900	3100	717x573x1000 H
F AG 1058 00 04	1350	3100	717x573x1450 H

■ 01 ■ 02 ■ 04 ■ 08



■ Der Schrank muss am Fußboden oder an der Wand befestigt sein. Wenn die Schränke aufeinander montiert werden, müssen sie an der Wand befestigt sein und ihre Tragkraft muss halbiert werden. Weitere Auskünfte über das Befestigungsset siehe Seite A60.

ERSATZSCHLOSS

ART. NR. R CSR 0003 00
für Schrank

TELESKOPVOLLAUZUGSCHUBLADEN (TT)

ART. NR.	FRONTHÖHE mm	TRAGKRAFT kg	NUTZABMESSUNGEN mm
F FG 1107 00 04	75	200	600x447x54 H
F FG 1110 00 04	100	200	600x447x79 H
F FG 1112 00 04	125	200	600x447x104 H
F FG 1115 00 04	150	200	600x447x129 H
F FG 1120 00 04	200	200	600x447x179 H
F FG 1125 00 04	250	200	600x447x229 H
F FG 1130 00 04	300	200	600x447x279 H

Teleskopvollauszug (100%)

■ 01
■ 02
■ 04
■ 08

■ Einteilungsmaterial im Set siehe Seite A80-A81

EINFACHAUZUGSCHUBLADEN (S)

ART. NR.	FRONTHÖHE mm	TRAGKRAFT kg	NUTZABMESSUNGEN mm
F FG 1005 00 04	50	60	600x447x36 H
F FG 1007 00 04	75	80	600x447x61 H
F FG 1010 00 04	100	100	600x447x86 H
F FG 1012 00 04	125	100	600x447x111 H

Einfachauszug (87%)

■ 01
■ 02
■ 04
■ 08TELESKOPVOLLAUZUG-
BÖDEN (PE-TT)

ART. NR.	MANTELHÖHE mm	TRAGKRAFT kg	NUTZABMESSUNGEN mm
F FG 8110 00 04	-	200	610x459

Teleskopvollauszug (100%)

■ 01
■ 02
■ 04
■ 08EINFACHAUZUG-
BÖDEN (PE-S)

ART. NR.	MANTELHÖHE mm	TRAGKRAFT kg	NUTZABMESSUNGEN mm
F FG 8010 00 04	-	100	610x459

Einfachauszug (87%)

■ 01
■ 02
■ 04
■ 08

VERSTELLBÖDEN

ART. NR.	MANTELHÖHE mm	TRAGKRAFT kg	NUTZABMESSUNGEN mm
F SR 1210 01 04	25	150	655x460

Ohne Auszug

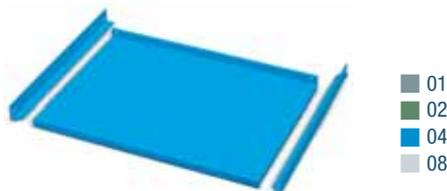
■ 01
■ 02
■ 04
■ 08SCHRANK NEBEN
SCHRANK-BEFESTIGUNG

■ Der Artikel umfasst:
4 Schrauben M8 komplett
mit Muttern

ART. NR. F AG 9202 00 99

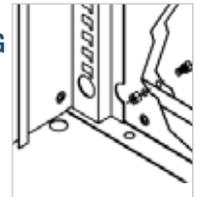

DOPPELSEITIGES KLEBEBAND

ART. NR.

R CMV 0025 00

Breite 15 mm, Länge 50 m

ABROLLRAND

ART. NR.

ABMESSUNGEN mm

F AG 9000 01 07

717x573x20 H

Obere Ablagefläche mit 3 Kanten

Öffester Gummi



■ 07

BREITE = 717 mm TIEFE = 573 mm (36x27 Eh)

SCHRÄNKE SERIE STANDARD GE



SOCKEL

ART. NR.

F RR 0050 00 07

Sockel, Höhe 50 mm



SOCKEL FÜR HUBWAGEN

ART. NR.

F RR 0300 00 07 Sockel, Höhe 100 mm

F RR 0405 00 07 Sockelabdeckung

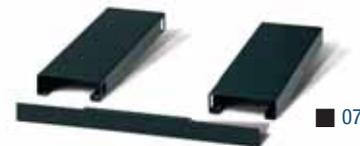

SOCKEL FÜR GABELSTAPLER

ART. NR.

F RR 0200 00 07 Sockelpaar, Höhe 60 mm

F RR 0400 00 07 Abdeckung für Sockelpaar

OBERE ABLAGEFLÄCHE AUS MDF MIT GUMMIBEZUG – ABMESSUNGEN 718x573x31,5 mm H

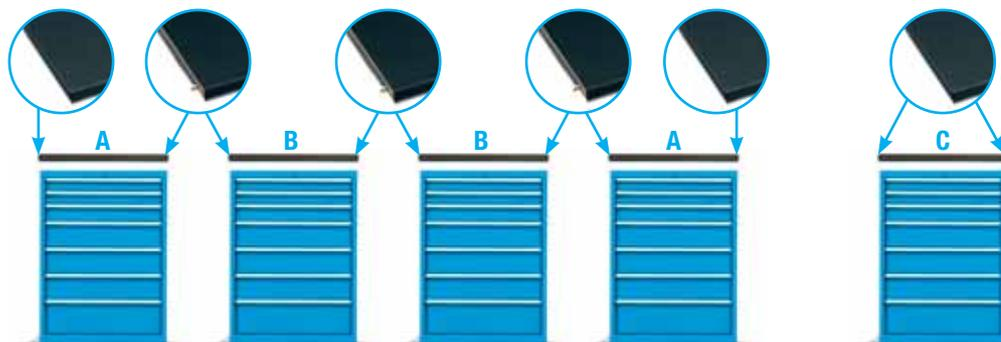

ART. NR. **F UZ 9999 00 00**

Verbohrung des Schrankes für die Befestigung der Ablagen aus MDF.



Öffester Gummi

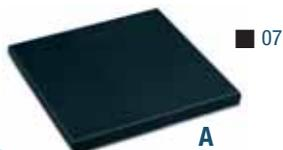

ART. NR.

F UZ 3080 11 07

Ablagefläche aus MDF mit Gummibezug

Seitenprofil

Für Endschränk

Öffester Gummi

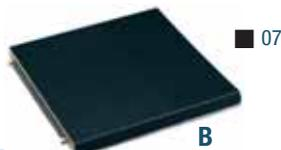

ART. NR.

F UZ 3080 12 07

Ablagefläche aus MDF mit Gummibezug

Ohne Seitenprofil

Für zusätzliche Mittelschränke

Öffester Gummi

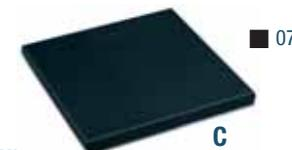

ART. NR.

F UZ 3080 13 07

Ablagefläche aus MDF mit Gummibezug

2 Seitenprofile

Für Einzelschränk

Öffester Gummi

SCHRÄNKE MIT VORBEREITUNG FÜR ROLLEN

Schränk mit Vorbereitung für Rollen, einschließlich: Rollentragplatte, Platte mit 4 Kanten mit ölfesterem Gummi, 1 Paar Stahlgriffe mit stoßfestem Gummibezug, Zylinderschloss mit 2 Schlüsseln, Sicherheitsstange gegen Umkippen

- 01
- 02
- 04
- 08



ART. NR.

F AG 0134 00 04

Gesamtabm. mm: **792x574x917 H** ohne Rollen

*Dicke der Rollentragplatte



ART. NR.

F AG 0140 00 04

Gesamtabm. mm: **792x574x1067 H** ohne Rollen

*Dicke der Rollentragplatte

■ An allen Schubladen in Schränken mit Rollen muss die Einzelauszugvorrichtung der Schubladen **Art. Nr. F DD 9400 00 07** angebracht werden.

■ Weitere Rollen auf Seite A52

LENKROLLE MIT FESTSTELLER AUS ELASTISCHEM GUMMI	ART. NR.	Ø mm	TRAGKRAFT	SCHRÄNK	C mm
	C RG DCE15 125	125	420 kg		160

BOCKROLLE AUS ELASTISCHEM GUMMI	ART. NR.	Ø mm	TRAGKRAFT	SCHRÄNK	C mm
	C RG BCE15 125	125	420 kg		160

LENKROLLE MIT FESTSTELLER AUS NYLON	ART. NR.	Ø mm	TRAGKRAFT	SCHRÄNK	C mm
	C RN DAD10 100	100	255 kg		130
	C RN DAD11 125	125	420 kg		160

BOCKROLLE AUS NYLON	ART. NR.	Ø mm	TRAGKRAFT	SCHRÄNK	C mm
	C RN BAD10 100	100	255 kg		130
	C RN BAD11 125	125	420 kg		160

SCHRÄNKE SERIE STANDARD GE

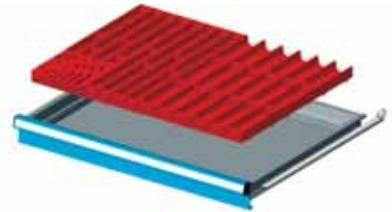
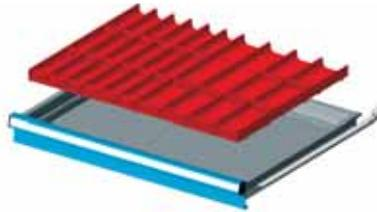
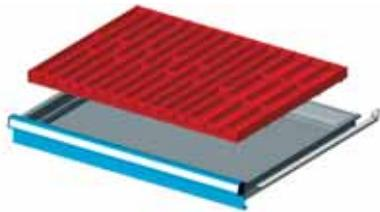

ART. NR.

FRONTHÖHEN

F FH 1005 10 00

50-300

Set bestehend aus:

9 Mulden	4-teilig
36 Steckwänden	36 mm
3 Mulden	3-teilig
12 Steckwänden	47 mm

ART. NR.

FRONTHÖHEN

F FH 1005 13 00

50-300

Set bestehend aus:

6 Mulden	3-teilig
18 Steckwänden	47 mm
6 Mulden	2-teilig
12 Steckwänden	73 mm

ART. NR.

FRONTHÖHEN

F FH 1005 15 00

50-300

Set bestehend aus:

5 Mulden	4-teilig
20 Steckwänden	36 mm
6 Mulden	3-teilig
20 Steckwänden	47 mm
1 Inbusschlüssel-Einsatz	150x150 mm



BEISPIEL BESTEHEND AUS:

ART. NR.

F AG ZA01 00 01

4 Schränken mit Schubladen und Auszugböden

Abm. mm: 1435x573x1700 H

Exkl. Werkzeug und Einteilungsmaterial

■ RAL 7000

RAL 7000 F.01

RAL 6011 F.02

RAL 5012 F.04

RAL 7035 F.08

INFO ■

■ Einteilungs-
material siehe
Seite **A180**

www.famispa.com



BREITE = 717 mm TIEFE = 573 mm (36x27 Eh)

SCHRÄNKE SERIE STANDARD GE

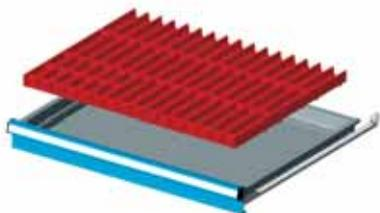

ART. NR.	FRONTHÖHEN
F FH 1005 21 00	50-300
Set bestehend aus:	
12 Mulden	4teilig
16 Steckwänden	36 mm

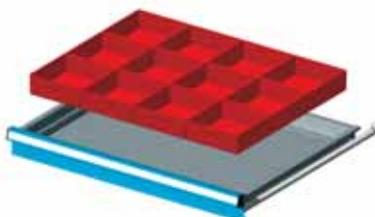

ART. NR.	FRONTHÖHEN
F FH 1005 09 00	50
F FH 1007 09 00	75
F FH 1010 09 00	100-125
Set bestehend aus:	
12 Einsatzkästen	150x150 mm

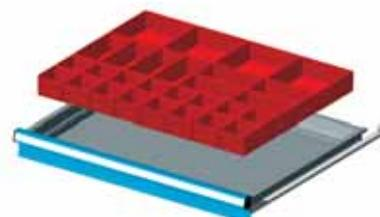

ART. NR.	FRONTHÖHEN
F FH 1005 18 00	50
F FH 1007 18 00	75
Set bestehend aus:	
16 Einsatzkästen	75x75 mm
8 Einsatzkästen	150x75 mm
4 Einsatzkästen	150x150 mm

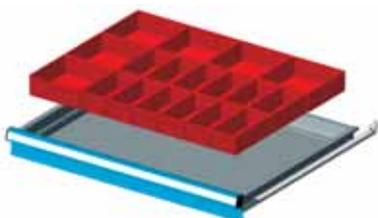

ART. NR.	FRONTHÖHEN
F FH 1005 16 00	50
F FH 1007 16 00	75
F FH 1010 16 00	100-125
Set bestehend aus:	
12 Einsatzkästen	150x75 mm
6 Einsatzkästen	150x150 mm

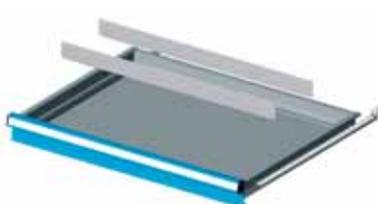

ART. NR.	FRONTHÖHEN
F FH 1005 01 00	50
F FH 1007 01 00	75
F FH 1010 01 00	100-125
F FH 1015 01 00	150-175
F FH 1020 01 00	200-250
F FH 1030 01 00	300
Set bestehend aus:	
2 ungeschlitzten Trennwänden	610 mm

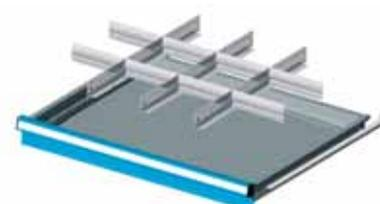

ART. NR.	FRONTHÖHEN
F FH 1005 03 00	50
F FH 1007 03 00	75
F FH 1010 03 00	100-125
F FH 1015 03 00	150-175
F FH 1020 03 00	200-250
Set bestehend aus:	
3 Schlitzwänden	455 mm
8 Trennblechen	149 mm

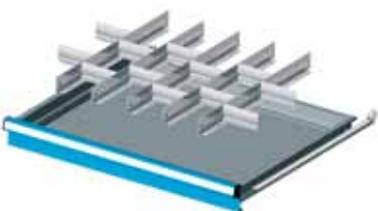

ART. NR.	FRONTHÖHEN
F FH 1005 06 00	50
F FH 1007 06 00	75
F FH 1010 06 00	100-125
F FH 1015 06 00	150-175
Set bestehend aus:	
5 Schlitzwänden	455 mm
12 Trennblechen	98 mm

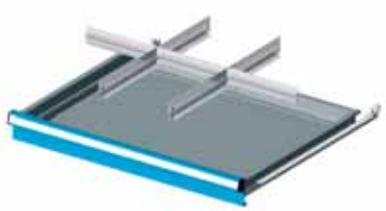

ART. NR.	FRONTHÖHEN
F FH 1005 05 00	50
F FH 1007 05 00	75
F FH 1010 05 00	100-125
F FH 1015 05 00	150-175
F FH 1020 05 00	200-250
F FH 1030 05 00	300
Set bestehend aus:	
2 Schlitzwänden	455 mm
3 Trennblechen	200 mm

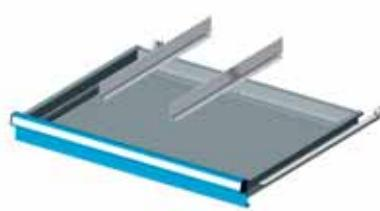

ART. NR.	FRONTHÖHEN
F FH 8405 13 00	50
F FH 8407 13 00	75
F FH 8410 13 00	100-125
F FH 8415 13 00	150-175
F FH 8420 13 00	200-250
Set bestehend aus:	
2 ungeschlitzten Trennwänden	455 mm

■ INFO

www.famispa.com

■ Einteilungs-
material siehe
Seite A180





ART. NR. F AG L234 S1 50
RAL 7035+5012

ART. NR. F AG 2040 S1 56
RAL 7035+7000

36 EH (600 mm)



36 EH (600 mm)

BODEN- BEFESTIGUNGSSET



2x

- 2 Dübel „HILTI“, geeignet für Stahlbeton-böden ohne Risse Klasse B25/RBK250/MPa 25 N/mm²
- Empfohlener Zug des Dübels: 2.9 KN
- Dübeldurchmesser: Ø 6 mm

ART. NR. F AG 9204 00 99

FUSSBODENBEFESTIGUNGS- SET DES SCHRANKES

- Verzinkte Ersatzbügel des Schrankes
- Bohrung Ø 6 mm



ART. NR. F AG 9200 00 99

SCHRANK

ART. NR.

F AG 2040 S1 56

Schrank mit 9 Schubladen,
1 dreikantigen Platte mit Gummibelag

Abm. mm: 717x726x1020 H

Exkl. Werkzeug und
Einteilungsmaterial

MOBILER SCHRANK

ART. NR.

F AG L234 S1 50

Schrank mit 4 Schubladen,
1 Verstellboden, 1 Klapptür,
1 Ablagefläche aus MDF mit Gummibelag, 1 Lochwand

Abm. mm: 717x802x1091/1791 H

Exkl. Werkzeug und Haken

RAL 7000 F.01

RAL 6011 F.02

RAL 5012 F.04

RAL 7035 F.08

ERGÄNZENDE TEILE ■



- Einteilungs-
material im Set
siehe Seite **A96**



- **Ersatzschlüssel.** Immer die Zahl im Zylinderschloss angeben, dessen Schlüssel ersetzt werden soll.

ART. NR. R CSC 0002 00

- **Passepartout.** Dieser Schlüssel öffnet alle Schösser der Serien 45 und 46.

ART. NR. R CSC 0001 00



BREITE = 717 mm TIEFE = 726 mm (36x36 Eh)

SCHRÄNKE SERIE STANDARD G



Die Tür wird durch den Griff der unteren Schublade geschlossen (siehe Y).



ART. NR.	AUSFÜHRUNG
F AG 2016 01 04	A
F AG 2016 51 04	B
Schrank mit 3 Schubladen	
Abm. mm: 717x726x400 H Zentrales Schloss	

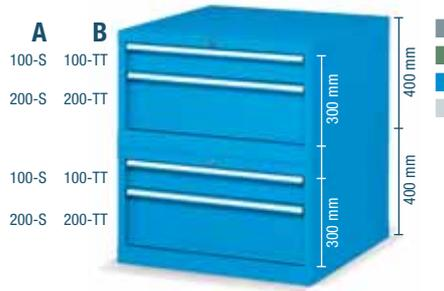

ART. NR.	AUSFÜHRUNG
F AG 2016 02 04	A
F AG 2016 52 04	B
Schränke mit 2+2 Schubladen	
Abm. mm: 717x726x800 H Zentrales Schloss	

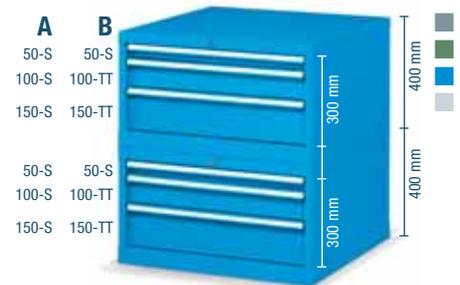

ART. NR.	AUSFÜHRUNG
F AG 2016 03 04	A
F AG 2016 53 04	B
Schränke mit 3+3 Schubladen	
Abm. mm: 717x726x800 H Zentrales Schloss	

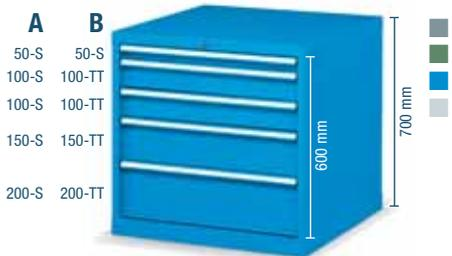

ART. NR.	AUSFÜHRUNG
F AG 2028 01 04	A
F AG 2028 51 04	B
Schrank mit 5 Schubladen	
Abm. mm: 717x726x700 H Zentrales Schloss	



ART. NR.	AUSFÜHRUNG
F AG 2028 02 04	A
F AG 2028 52 04	B
Schrank mit 5 Schubladen	
Abm. mm: 717x726x700 H Zentrales Schloss	

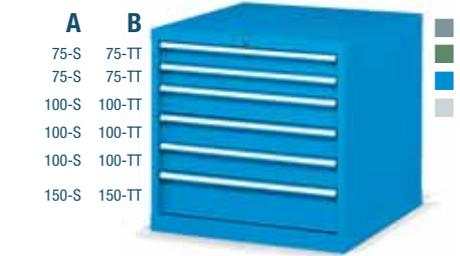

ART. NR.	AUSFÜHRUNG
F AG 2028 03 04	A
F AG 2028 53 04	B
Schrank mit 6 Schubladen	
Abm. mm: 717x726x700 H Zentrales Schloss	



ART. NR.	AUSFÜHRUNG
F AG 2032 01 04	A
F AG 2032 51 04	B
Schrank mit 4 Schubladen	
Abm. mm: 717x726x800 H Zentrales Schloss	

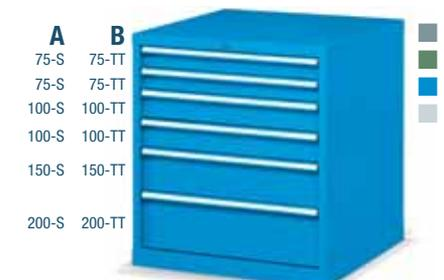

ART. NR.	AUSFÜHRUNG
F AG 2032 02 04	A
F AG 2032 52 04	B
Schrank mit 6 Schubladen	
Abm. mm: 717x726x800 H Zentrales Schloss	

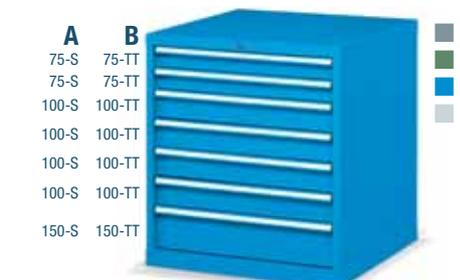

ART. NR.	AUSFÜHRUNG
F AG 2032 03 04	A
F AG 2032 53 04	B
Schrank mit 7 Schubladen	
Abm. mm: 717x726x800 H Zentrales Schloss	

ZEICHENERKLÄRUNG



- Die Schränke müssen am Fußboden oder an der Wand befestigt werden.
- TT = Teleskopvollauszug (100%)
- S = Einfachauszug (87%)

RAL 7000 F.01

RAL 6011 F.02

RAL 5012 F.04

RAL 7035 F.08

Einteilungsmaterial im Set siehe Seite A96



BREITE = 717 mm TIEFE = 726 mm (36x36 Eh)

SCHRÄNKE SERIE STANDARD G

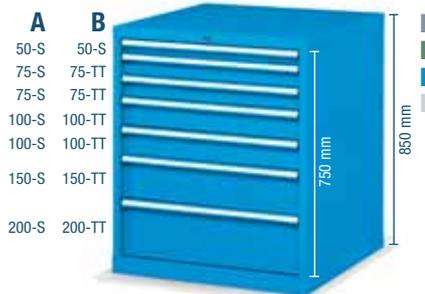

• ART. NR.	AUSFÜHRUNG
F AG 2034 01 04	A
F AG 2034 51 04	B
Schrank mit 7 Schubladen	
Abm. mm: 717x726x850 H	
Zentrales Schloss	

• ART. NR.	AUSFÜHRUNG
F AG 2034 02 04	A
F AG 2034 52 04	B
Schrank mit 7 Schubladen	
Abm. mm: 717x726x850 H	
Zentrales Schloss	

• ART. NR.	AUSFÜHRUNG
F AG 2034 03 04	A
F AG 2034 53 04	B
Schrank mit 8 Schubladen	
Abm. mm: 717x726x850 H	
Zentrales Schloss	

BEISPIEL BESTEHEND AUS:

ART. NR.

F AG ZA02 00 56

1 Eckschrank

6 Schränke einschließlich Schubladen

Auszugböden, Verstellböden

Ablagefläche aus MDF mit Gummibelag

Exkl. Werkzeug, Behälter und Einteilungsmaterial



■ RAL 7035 + ■ RAL 7000

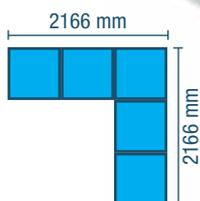

Höhe 1030/2000 mm

RAL 7000 F.01

RAL 6011 F.02

RAL 5012 F.04

RAL 7035 F.08

ZEICHENERKLÄRUNG ■

- Die Schränke müssen am Fußboden oder an der Wand befestigt werden.
- TT = Teleskopvollauszug (100%)
- S = Einfachauszug (87%)



■ Einteilungsmaterial siehe Seite A180

■ Einteilungsmaterial im Set siehe Seite A96

BREITE = 717 mm TIEFE = 726 mm (36x36 Eh)

SCHRÄNKE SERIE STANDARD G

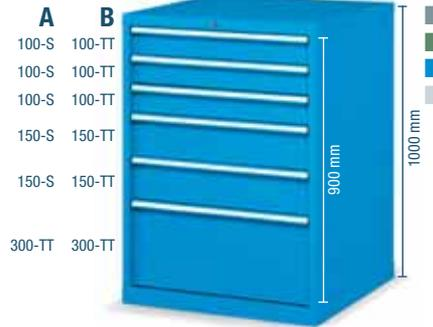

ART. NR.

F AG 2040 25 04

Schrank mit 2 höhenverstellbaren Böden

Abm. mm: 717x726x1000 H

Zentrales Schloss

ART. NR.

AUSFÜHRUNG

F AG 2040 01 04

A

F AG 2040 51 04

B

Schrank mit 6 Schubladen

Abm. mm: 717x726x1000 H

Zentrales Schloss

ART. NR.

AUSFÜHRUNG

F AG 2040 11 04

A

F AG 2040 61 04

B

Schrank mit 6 Schubladen

Abm. mm: 717x726x1000 H

Zentrales Schloss



ART. NR.

AUSFÜHRUNG

F AG 2040 12 04

A

F AG 2040 53 04

B

Schrank mit 7 Schubladen

Abm. mm: 717x726x1000 H

Zentrales Schloss

ART. NR.

AUSFÜHRUNG

F AG 2040 16 04

A

F AG 2040 52 04

B

Schrank mit 7 Schubladen

Abm. mm: 717x726x1000 H

Zentrales Schloss

ART. NR.

AUSFÜHRUNG

F AG 2040 02 04

A

F AG 2040 52 04

B

Schrank mit 7 Schubladen

Abm. mm: 717x726x1000 H

Zentrales Schloss



ART. NR.

AUSFÜHRUNG

F AG 2040 04 04

A

F AG 2040 54 04

B

Schrank mit 8 Schubladen

Abm. mm: 717x726x1000 H

Zentrales Schloss

ART. NR.

AUSFÜHRUNG

F AG 2040 17 04

A

F AG 2040 67 04

B

Schrank mit 8 Schubladen

Abm. mm: 717x726x1000 H

Zentrales Schloss

ART. NR.

AUSFÜHRUNG

F AG 2040 18 04

A

F AG 2040 68 04

B

Schrank mit 8 Schubladen

Abm. mm: 717x726x1000 H

Zentrales Schloss

ZEICHENERKLÄRUNG

RAL 7000 F... ..01 RAL 6011 F... ..02 RAL 5012 F... ..04 RAL 7035 F... ..08



- Die Schränke müssen am Fußboden oder an der Wand befestigt werden.
- TT = Teleskopvollauszug (100%)
- S = Einfachauszug (87%)
- PR = Höhenverstellbarer Boden

Einteilungsmaterial im Set siehe Seite A96



SCHRÄNKE SERIE STANDARD G



ART. NR.	AUSFÜHRUNG
F AG 2040 05 04	A
F AG 2040 55 04	B
Schrank mit 9 Schubladen	
Abm. mm: 717x726x1000 H Zentrales Schloss	

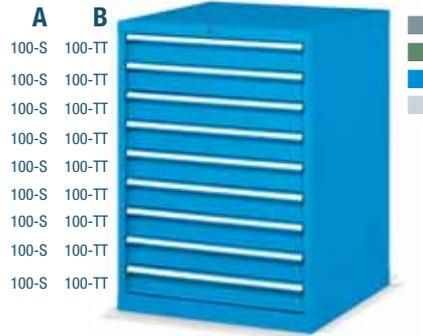

ART. NR.	AUSFÜHRUNG
F AG 2040 10 04	A
F AG 2040 60 04	B
Schrank mit 9 Schubladen	
Abm. mm: 717x726x1000 H Zentrales Schloss	



ART. NR.	AUSFÜHRUNG
F AG 2040 19 04	A
F AG 2040 69 04	B
Schrank mit 9 Schubladen	
Abm. mm: 717x726x1000 H Zentrales Schloss	



ART. NR.	AUSFÜHRUNG
F AG 2040 20 04	A
F AG 2040 70 04	B
Schrank mit 10 Schubladen	
Abm. mm: 717x726x1000 H Zentrales Schloss	

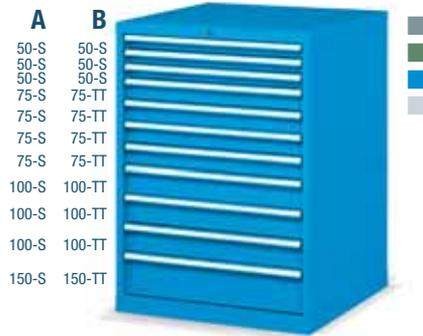

ART. NR.	AUSFÜHRUNG
F AG 2040 08 04	A
F AG 2040 58 04	B
Schrank mit 11 Schubladen	
Abm. mm: 717x726x1000 H Zentrales Schloss	



ART. NR.	AUSFÜHRUNG
F AG 2040 21 04	A
F AG 2040 71 04	B
Schrank mit 12 Schubladen	
Abm. mm: 717x726x1000 H Zentrales Schloss	



ART. NR.	AUSFÜHRUNG
F AG 2040 22 04	A
F AG 2040 72 04	B
Schrank mit 1 Schublade, 1 Auszugboden, 1 Verstellboden	
Abm. mm: 717x726x1000 H	
Ohne Schloss, mit Kippsicherungsstange	

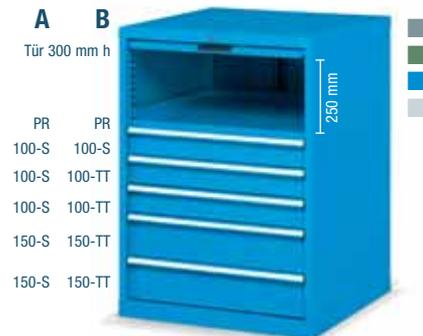

ART. NR.	AUSFÜHRUNG
F AG 2040 26 04	A
F AG 2040 76 04	B
Schrank mit 5 Schubladen, 1 Verstellboden	
Abm. mm: 717x726x1000 H	
Zentrales Schloss	

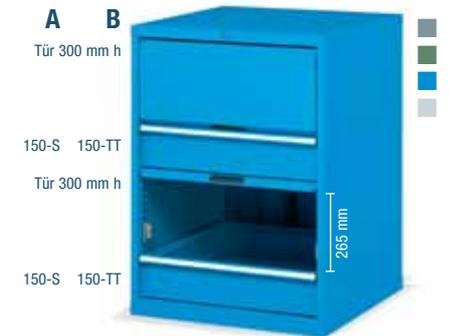

ART. NR.	AUSFÜHRUNG
F AG 2040 27 04	A
F AG 2040 77 04	B
Schrank mit 2 Schubladen	
Abm. mm: 717x726x1000 H	
Zentrales Schloss	

- RAL 7000 F.01
- RAL 6011 F.02
- RAL 5012 F.04
- RAL 7035 F.08

ZEICHENERKLÄRUNG

- Einzelverschluss siehe Seite A58
- Einteilungsmaterial im Set siehe Seite A96

- Die Schränke müssen am Fußboden oder an der Wand befestigt werden.

- TT = Teleskopvollauszug (100%)
- PE-TT = Teleskopvollauszugboden (100%)
- S = Einfachauszug (87%)
- PE-S = Einfachauszugboden (87%)
- PR = Höhenverstellbarer Boden

BREITE = 717 mm TIEFE = 726 mm (36x36 Eh)

SCHRÄNKE SERIE STANDARD G

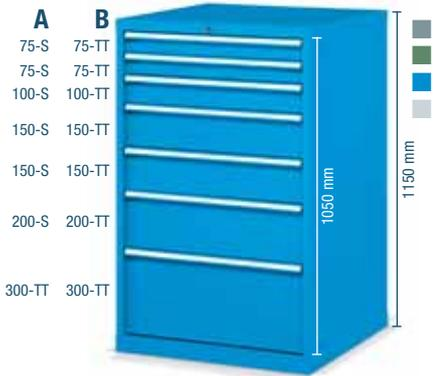

ART. NR.	AUSFÜHRUNG
F AG 2046 07 04	A
F AG 2046 57 04	B
Schrank mit 7 Schubladen	
Abm. mm: 717x726x1150 H Zentrales Schloss	



ART. NR.	AUSFÜHRUNG
F AG 2046 08 04	A
F AG 2046 58 04	B
Schrank mit 9 Schubladen	
Abm. mm: 717x726x1150 H Zentrales Schloss	



ART. NR.	AUSFÜHRUNG
F AG 2046 09 04	A
F AG 2046 59 04	B
Schrank mit 10 Schubladen	
Abm. mm: 717x726x1150 H Zentrales Schloss	

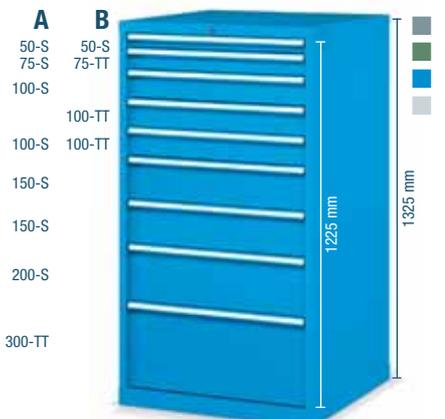

ART. NR.	AUSFÜHRUNG
F AG 2053 07 04	A
F AG 2053 57 04	B
Schrank mit 9 Schubladen	
Abm. mm: 717x726x1325 H Zentrales Schloss	



ART. NR.	AUSFÜHRUNG
F AG 2053 08 04	A
F AG 2053 58 04	B
Schrank mit 10 Schubladen	
Abm. mm: 717x726x1325 H Zentrales Schloss	

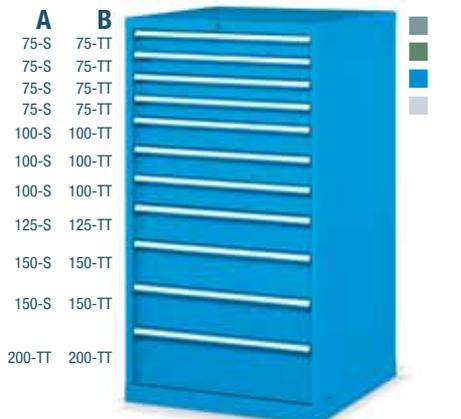

ART. NR.	AUSFÜHRUNG
F AG 2053 03 04	A
F AG 2053 53 04	B
Schrank mit 11 Schubladen	
Abm. mm: 717x726x1325 H Zentrales Schloss	



ART. NR.	AUSFÜHRUNG
F AG 2053 09 04	A
F AG 2053 59 04	B
Schrank mit 12 Schubladen	
Abm. mm: 717x726x1325 H Zentrales Schloss	



ART. NR.	AUSFÜHRUNG
F AG 2053 05 04	A
F AG 2053 55 04	B
Schrank mit 3 Schubladen	
Abm. mm: 717x726x1325 H Zentrales Schloss	



ART. NR.	AUSFÜHRUNG
F AG 2053 10 04	A
F AG 2053 60 04	B
Schrank mit 3 Auszugböden	
Abm. mm: 717x726x1325 H	
Ohne Schloss, mit Kippsicherungsstange	

ZEICHENERKLÄRUNG



- TT = Teleskopvollauszug (100%)
- PE-TT = Teleskopvollauszugboden (100%)
- S = Einfachauszug (87%)
- PE-S = Einfachauszugboden (87%)

RAL 7000 F.01

RAL 6011 F.02

RAL 5012 F.04

RAL 7035 F.08

Die Schränke müssen am Fußboden oder an der Wand befestigt werden.

Einteilungsmaterial im Set siehe Seite A96



SCHRÄNKE SERIE STANDARD G

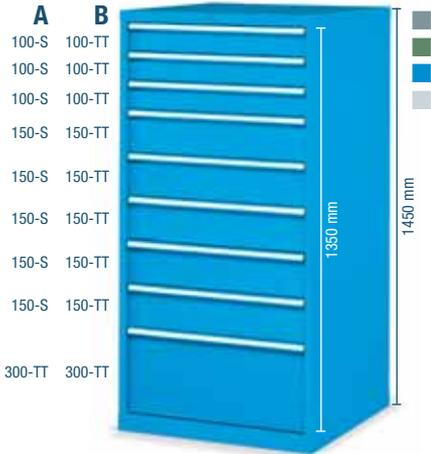

ART. NR.	AUSFÜHRUNG
F AG 2058 07 04	A
F AG 2058 57 04	B
Schrank mit 9 Schubladen	
Abm. mm: 717x726x1450 H Zentrales Schloss	



ART. NR.	AUSFÜHRUNG
F AG 2058 08 04	A
F AG 2058 58 04	B
Schrank mit 9 Schubladen	
Abm. mm: 717x726x1450 H Zentrales Schloss	



ART. NR.	AUSFÜHRUNG
F AG 2058 02 04	A
F AG 2058 52 04	B
Schrank mit 10 Schubladen	
Abm. mm: 717x726x1450 H Zentrales Schloss	



ART. NR.	AUSFÜHRUNG
F AG 2058 09 04	A
F AG 2058 59 04	B
Schrank mit 13 Schubladen	
Abm. mm: 717x726x1450 H Zentrales Schloss	



ART. NR.	AUSFÜHRUNG
F AG 2058 10 04	A
F AG 2058 60 04	B
Schrank mit 2 Auszugböden, 1 Verstellboden	
Abm. mm: 717x726x1450 H Ohne Schloss, mit Kippsicherungsstange	



ART. NR.	AUSFÜHRUNG
F AG 2058 11 04	A
F AG 2058 61 04	B
Schrank mit 3 Schubladen	
Abm. mm: 717x726x1450 H Zentrales Schloss	

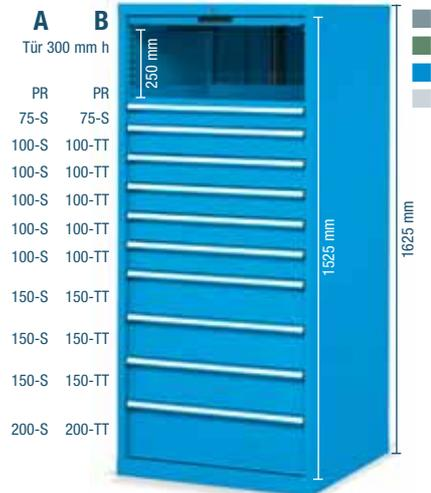

ART. NR.	AUSFÜHRUNG
F AG 2065 10 04	A
F AG 2065 60 04	B
Schrank mit 10 Schubladen	
Abm. mm: 717x726x1625 H Zentrales Schloss	



ART. NR.	AUSFÜHRUNG
F AG 2065 07 04	A
F AG 2065 57 04	B
Schrank mit 13 Schubladen	
Abm. mm: 717x726x1625 H Zentrales Schloss	



ART. NR.	AUSFÜHRUNG
F AG 2065 09 04	A
F AG 2065 59 04	B
Schrank mit 14 Schubladen	
Abm. mm: 717x726x1625 H Zentrales Schloss	

BREITE = 717 mm TIEFE = 726 mm (36x36 Eh)

SCHRÄNKE SERIE STANDARD G



ART. NR.	AUSFÜHRUNG
F AG S228 01 04	A
F AG S228 51 04	B
Schrank mit 5 Schubladen, Tragkraft Schrank: 400 kg	
Rollen aus elastischem Gummi Ø 125 mm	
Abm. mm: 717x802x927 H Zentrales Schloss	



ART. NR.	AUSFÜHRUNG
F AG S228 02 04	A
F AG S228 52 04	B
Schrank mit 5 Schubladen, Tragkraft Schrank: 400 kg	
Rollen aus elastischem Gummi Ø 125 mm	
Abm. mm: 717x802x927 H Zentrales Schloss	



ART. NR.	AUSFÜHRUNG
F AG S228 03 04	A
F AG S228 53 04	B
Schrank mit 6 Schubladen, Tragkraft Schrank: 400 kg	
Rollen aus elastischem Gummi Ø 125 mm	
Abm. mm: 717x802x927 H Zentrales Schloss	



ART. NR.	AUSFÜHRUNG
F AG S232 01 04	A
F AG S232 51 04	B
Schrank mit 4 Schubladen, Tragkraft Schrank: 400 kg	
Rollen aus elastischem Gummi Ø 125 mm	
Abm. mm: 717x802x1027 H Zentrales Schloss	



ART. NR.	AUSFÜHRUNG
F AG S232 02 04	A
F AG S232 52 04	B
Schrank mit 6 Schubladen, Tragkraft Schrank: 400 kg	
Rollen aus elastischem Gummi Ø 125 mm	
Abm. mm: 717x802x1027 H Zentrales Schloss	



ART. NR.	AUSFÜHRUNG
F AG S232 03 04	A
F AG S232 53 04	B
Schrank mit 7 Schubladen, Tragkraft Schrank: 400 kg	
Rollen aus elastischem Gummi Ø 125 mm	
Abm. mm: 717x802x1027 H Zentrales Schloss	



ART. NR.	AUSFÜHRUNG
F AG S234 01 04	A
F AG S234 51 04	B
Schrank mit 7 Schubladen	
Tragkraft des Schrankes: 400 kg	
Rollen aus elastischem Gummi Ø 125 mm	
Abm. mm: 717x802x1077 H Zentrales Schloss	



ART. NR.	AUSFÜHRUNG
F AG S234 02 04	A
F AG S234 52 04	B
Schrank mit 7 Schubladen	
Tragkraft des Schrankes: 400 kg	
Rollen aus elastischem Gummi Ø 125 mm	
Abm. mm: 717x802x1077 H Zentrales Schloss	



ART. NR.	AUSFÜHRUNG
F AG S234 03 04	A
F AG S234 53 04	B
Schrank mit 8 Schubladen	
Tragkraft des Schrankes: 400 kg	
Rollen aus elastischem Gummi Ø 125 mm	
Abm. mm: 717x802x1077 H Zentrales Schloss	

ZEICHENERKLÄRUNG



- TT = Teleskopvollauszug (100%)
- S = Einfachauszug (87%)
- PR = Höhenverstellbarer Boden
- Es wird immer die Nettotragkraft bei gleichmäßig verteilter Last angegeben.



Die Griffe können auch nach unten montiert werden, wodurch sich die Höhe um 38 mm verringert.

Einteilungsmaterial im Set siehe Seite A96



RAL 7000 F... ..01 RAL 6011 F... ..02 RAL 5012 F... ..04 RAL 7035 F... ..08

SCHRÄNKE SERIE STANDARD G



• ART. NR.	AUSFÜHRUNG
F AG S240 01 04	A
F AG S240 51 04	B
Schrank mit 6 Schubladen	
Tragkraft des Schrankes: 400 kg	
Rollen aus elastischem Gummi Ø 125 mm	
Abm. mm: 717x802x1227 H	
Zentrales Schloss	

• ART. NR.	AUSFÜHRUNG
F AG S240 02 04	A
F AG S240 52 04	B
Schrank mit 7 Schubladen	
Tragkraft des Schrankes: 400 kg	
Rollen aus elastischem Gummi Ø 125 mm	
Abm. mm: 717x802x1227 H	
Zentrales Schloss	

• ART. NR.	AUSFÜHRUNG
F AG S240 04 04	A
F AG S240 54 04	B
Schrank mit 8 Schubladen	
Tragkraft des Schrankes: 400 kg	
Rollen aus elastischem Gummi Ø 125 mm	
Abm. mm: 717x802x1227 H	
Zentrales Schloss	

■ Die Tür wird durch den Griff der unteren Schublade geschlossen (siehe Y).



RAL 7000 F... ..01 RAL 6011 F... ..02 RAL 5012 F... ..04 RAL 7035 F... ..08

ZEICHENERKLÄRUNG ■



■ Einteilungs-
material im Set
siehe Seite **A96**

■ Die Griffe können
auch nach unten
montiert werden, wodu-
rch sich die Höhe um 38
mm verringert.



■ TT ■ S ■



BREITE = 717 mm TIEFE = 726 mm (36x36 Eh)

SCHRÄNKE SERIE STANDARD G

BEISPIEL BESTEHEND AUS:**ART. NR.****F AG L234 S1 50**

1 mobilen Schrank mit 4 Schubladen

1 Verstellboden

1 Klapptür

1 Ablagefläche aus MDF mit Gummibelag

1 Lochwand

Abm. mm: 717x802x1091/1791 H

Exkl. Werkzeug, Haken und Werkzeugoffern



■ RAL 7035 + ■ RAL 5012

■ ZEICHENERKLÄRUNG

- Es wird immer die Nettotragkraft bei gleichmäßig verteilter Last angegeben.

RAL 7000 F..01

RAL 6011 F..02

RAL 5012 F..04

RAL 7035 F..08

■ Einteilungs-
material im Set
siehe Seite **A96**■ Haken siehe
Seite **C66**

SCHRÄNKE SERIE STANDARD G

LEERER SCHRANK

ART. NR.	NUTZHÖHE mm	TRAGKRAFT kg	ABMESSUNGEN mm
F AG 2016 00 04	300	3100	717x726x400 H
F AG 2028 00 04	600	3100	717x726x700 H
F AG 2032 00 04	700	3100	717x726x800 H
F AG 2034 00 04	750	3100	717x726x850 H
F AG 2040 00 04	900	3100	717x726x1000 H
F AG 2046 00 04	1050	3100	717x726x1150 H
F AG 2053 00 04	1225	3100	717x726x1325 H
F AG 2058 00 04	1350	3100	717x726x1450 H
F AG 2065 00 04	1525	3100	717x726x1625 H



■ 01 ■ 02 ■ 04 ■ 08

■ Der Schrank muss am Fußboden oder an der Wand befestigt sein. Wenn die Schränke aufeinander montiert werden, müssen sie an der Wand befestigt sein und ihre Tragkraft muss halbiert werden. Weitere Auskünfte über das Befestigungsset **siehe Seite A82**.

ERSATZSCHLOSS

ART. NR. R CSR 0003 00 für Schrank

EINFACHAUSZUGSCHUBLADEN (S)

ART. NR.	FRONTHÖHE mm	TRAGKRAFT kg	NUTZABMESSUNGEN mm
F FG 2005 00 04	50	60	600x600x36 H
F FG 2007 00 04	75	80	600x600x61 H
F FG 2010 00 04	100	100	600x600x86 H
F FG 2012 00 04	125	100	600x600x111 H
F FG 2015 00 04	150	100	600x600x136 H
F FG 2017 00 04	175	100	600x600x161 H
F FG 2020 00 04	200	100	600x600x186 H
F FG 2030 00 04	300	100	600x600x286 H

Einfachauszug (87%)



■ 01
■ 02
■ 04
■ 08

■ Einteilungsmaterial im Set siehe Seite A96 – A97

TELESKOPVOLLAUSZUGSCHUBLADEN (TT)

ART. NR.	FRONTHÖHE mm	TRAGKRAFT kg	NUTZABMESSUNGEN mm
F FG 2107 00 04	75	200	600x600x54 H
F FG 2110 00 04	100	200	600x600x79 H
F FG 2112 00 04	125	200	600x600x104 H
F FG 2115 00 04	150	200	600x600x129 H
F FG 2117 00 04	175	200	600x600x154 H
F FG 2120 00 04	200	200	600x600x179 H
F FG 2125 00 04	250	200	600x600x229 H
F FG 2130 00 04	300	200	600x600x279 H
F FG 2140 00 04	400	200	600x600x379 H

Teleskopvollauszug (100%)



■ 01
■ 02
■ 04
■ 08

■ Einteilungsmaterial im Set siehe Seite A96 – A97

EINFACHAUSZUGBÖDEN (PE-S)

ART. NR.	MANTELHÖHE mm	TRAGKRAFT kg	NUTZABMESSUNGEN mm
F FG 8020 00 04	–	100	610x610

Einfachauszug (87%)



■ 01
■ 02
■ 04
■ 08

TELESKOPVOLLAUSZUGBÖDEN (PE-TT)

ART. NR.	MANTELHÖHE mm	TRAGKRAFT kg	NUTZABMESSUNGEN mm
F FG 8120 00 04	–	200	610x610

Teleskopvollauszug (100%)



■ 01
■ 02
■ 04
■ 08

VERSTELLBÖDEN

ART. NR.	MANTELHÖHE mm	TRAGKRAFT kg	NUTZABMESSUNGEN mm
F SR 1260 01 04	25	150	618x618

Ohne Auszug



■ 01
■ 02
■ 04
■ 08

BREITE = 717 mm TIEFE = 726 mm (36x36 Eh)

SCHRÄNKE SERIE STANDARD G

**SCHRANK NEBEN
SCHRANK-BEFESTIGUNG**

Der Artikel umfasst:
4 Schrauben M8 komplett
mit Muttern

ART. NR. F AG 9202 00 99

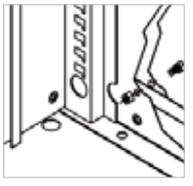
**DOPPELSEITIGES KLEBEBAND**

ART. NR.

R CMV 0025 00

Breite 15 mm, Länge 50 m



07

ABROLLRAND

ART. NR.

F AG 9003 01 07

ABMESSUNGEN mm

717x726x20 H

Obere Ablagefläche mit 3 Kanten

Ölfester Gummi



07

SOCKEL

ART. NR.

F RR 0070 00 07

Sockel, Höhe 50 mm



07

SOCKEL FÜR HUBWAGEN

ART. NR.

F RR 0310 00 07

Sockel, Höhe 100 mm

F RR 0405 00 07 Sockelabdeckung

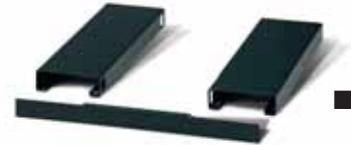

07

SOCKEL FÜR GABELSTAPLER

ART. NR.

F RR 0230 00 07

Sockelpaar, Höhe 60 mm

F RR 0400 00 07 Abdeckung für Sockelpaar

BEISPIEL BESTEHEND AUS:

ART. NR.

F AG 2040 S2 56

9 Schubladen

1 dreieckigen Platte mit Gummibelag

1 Sockelpaar für Transpallet

Abm. mm: 717x726x1120 H

Exkl. Werkzeug und Einteilungsmaterial



RAL 7035 +
RAL 7000

Sockel für Transpallet

■ INFO

RAL 7000 F... ..01

RAL 6011 F... ..02

RAL 5012 F... ..04

RAL 7035 F... ..08



www.famispa.com



SCHRÄNKE SERIE STANDARD G

OBERE ABLAGEFLÄCHEN AUS MDF MIT GUMMIBEZUG – ABMESSUNGEN 718x726x31,5 mm H

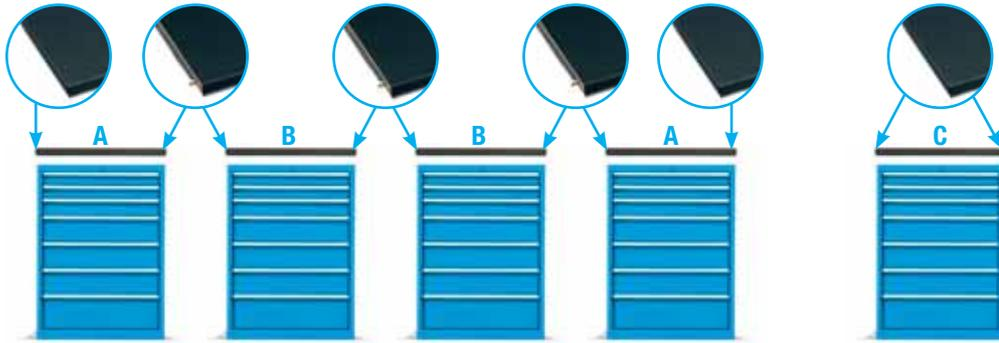

ART. NR. F UZ 9999 00 00

Vorbereitung des Schrankes für die Befestigung der Ablagen aus MDF.



Detail ölfester Gummi

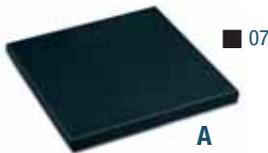

ART. Nr.

F UZ 3220 11 07

Ablagefläche aus MDF mit Gummibezug
Seitenprofil
Für Endschränk

Ölfester Gummi

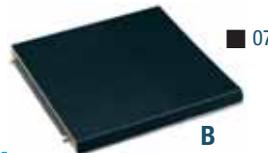

ART. Nr.

F UZ 3220 12 07

Ablagefläche aus MDF mit Gummibezug
Ohne Seitenprofil
Für zusätzliche Mittelschränke

Ölfester Gummi

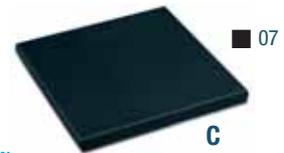

ART. Nr.

F UZ 3220 13 07

Ablagefläche aus MDF mit Gummibezug
2 Seitenprofile
Für Einzelschränk

Ölfester Gummi

SCHRÄNKE MIT VORBEREITUNG FÜR ROLLEN

Schränk mit Vorbereitung für Rollen, einschließlich: Rollentragplatte, Platte mit 4 Kanten mit ölfestem Gummi, 1 Paar Stahlgriffe mit stoßfestem Gummibezug, Zylinderschloss mit 2 Schlüsseln, Sicherheitsstange gegen Umkippen.

An allen Schubladen in Schränken mit Rollen muss die Einzelauszugvorrichtung der Schubladen Art. Nr. F DD 9400 00 07 angebracht werden.



ART. NR.

F AG 0228 00 04

Gesamtabmessungen mm:
717x802x767 H ohne Rollen
*Dicke der Rollentragplatte



ART. NR.

F AG 0232 00 04

Gesamtabmessungen mm:
717x802x867 H ohne Rollen
*Dicke der Rollentragplatte



ART. NR.

F AG 0234 00 04

Gesamtabmessungen mm:
717x802x917 H ohne Rollen
*Dicke der Rollentragplatte



ART. NR.

F AG 0240 00 04

Gesamtabmessungen mm:
717x802x1067 H ohne Rollen
*Dicke der Rollentragplatte

LENKROLLE MIT FESTSTELLER AUS ELASTISCHEM GUMMI

ART. NR.	Ø mm	TRAGKRAFT SCHRANK	C mm
C RG DCE15 125	125	400 kg	160

BOCKROLLE AUS ELASTISCHEM GUMMI

ART. NR.	Ø mm	TRAGKRAFT SCHRANK	C mm
C RG BCE15 125	125	400 kg	160

LENKROLLE MIT FESTSTELLER AUS NYLON

ART. NR.	Ø mm	TRAGKRAFT SCHRANK	C mm
C RN DAD10 100	100	235 kg	130
C RN DAD11 125	125	400 kg	160

BOCKROLLE AUS NYLON

ART. NR.	Ø mm	TRAGKRAFT SCHRANK	C mm
C RN BAD10 100	100	235 kg	130
C RN BAD11 125	125	400 kg	160

RAL 7000 F.01 RAL 6011 F.02 RAL 5012 F.04 RAL 7035 F.08

ZEICHENERKLÄRUNG



Weitere Rollen siehe Seite A52

Die Griffe können auch nach unten montiert werden, wodurch sich die Höhe um 38 mm verringert.



Es wird immer die Nettotragkraft bei gleichmäßig verteilter Last angegeben.



BREITE = 717 mm TIEFE = 726 mm (36x36 Eh)

SCHRÄNKE SERIE STANDARD G

LOCHWÄNDE

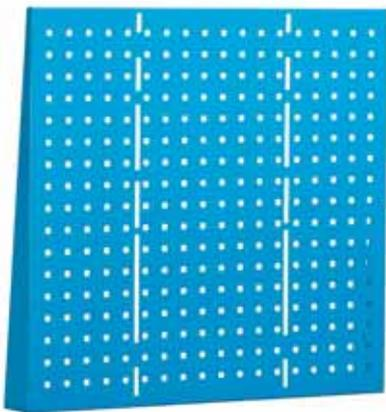

■ 01
■ 02
■ 04

ART. NR.

ABMESSUNGEN mm

F DF 7942 00 04

716x93x420 H

F DF 7970 00 04

716x93x700 H



■ Diese Wand kann mit einer Ablagefläche aus MDF (siehe Seite A94) oder einer Multiplexplatte angebracht werden.

■ Haken siehe Seite C66

KLAPPTÜR

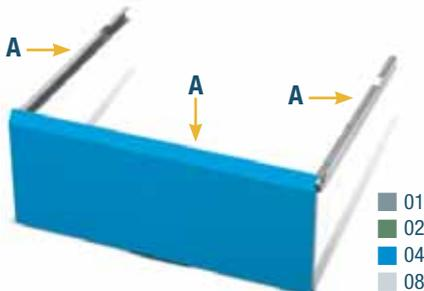

ART. NR.

BEZUGSBUCHSTABEN

F AG 9530 00 04

A+(Cx2)

Klapptür einschließlich einem Paar Führungen und einem Paar Bügel zum Blockieren der Tür bei mit Schlüssel verriegelter Schublade.

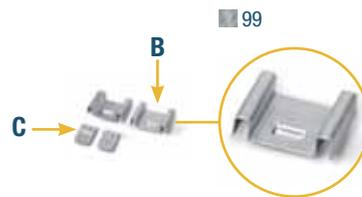

ART. NR.

BEZUGSBUCHSTABEN

F DA 9698 00 99

B

Der Artikel Sicherungsbügel bezieht sich nur auf 1 Stück. Für jede Tür benötigt man 2 Stücke.



■ Wenn man die Tür in Kombination mit der Einfach- oder Vollauszugschublade (Bezugsbuchstabe Z) anbringt, sind 2 Sicherungsbügel (Bezugsbuchstabe B) notwendig. Siehe Foto Nr. 5 auf Seite A79 für das nutzbare Innenvolumen.

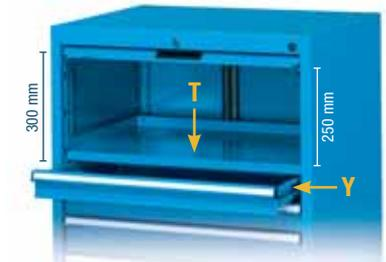

■ Wenn man die Tür in Kombination mit dem Verstellboden (Bezugsbuchstabe T) ART. NR. F SR 1260 01 .. anbringt, sind die beiden Sicherungsbügel (Bezugsbuchstabe B) nicht notwendig. Die Schublade (Bezugsbuchstabe Y) muss mit Einfachauszug sein.

■ Die Tür wird durch den Griff der unteren Schublade geschlossen (Bezugsbuchstabe Y)



GITTERROST



ART. NR.

C MV 99 126

Gitterrost (600x150 mm) für CD- oder DVD-Standardhüllen. **Achtung:** Der Gitterrost wird mit einer Länge von 36 Eh (600 mm) geliefert.



■ In der Schublade mit 175 mm h (mit 6 Gitterrosten ART. NR. C MV 99 126) können 180 CD- oder DVD-Standardhüllen (142x10x125 mm) aufbewahrt werden. Die Hüllen können mit **nach oben gerichtetem Rücken aufbewahrt werden**. Der Gitterrost wird mit Länge 36 Eh (600 mm) geliefert.
CD oder DVD Menge pro Schublade:
Schublade 175 mit Einfachauszug: 120 Stück
Schublade 175 mit Teleskopvollauszug: 160 Stück



■ In der Schublade mit 150 mm h (mit 6 Gitterrosten ART. NR. C MV 99 126) können 180 CD- oder DVD-Standardhüllen (142x10x125 mm) aufbewahrt werden. Die Hüllen können mit **seitlich gerichtetem Rücken aufbewahrt werden**. Der Gitterrost wird mit Länge 36 Eh (600 mm) geliefert.
CD oder DVD Menge pro Schublade:
Schublade 150 mit Einfachauszug: 120 Stück
Schublade 150 mit Teleskopvollauszug: 160 Stück

SCHRÄNKE SERIE STANDARD G

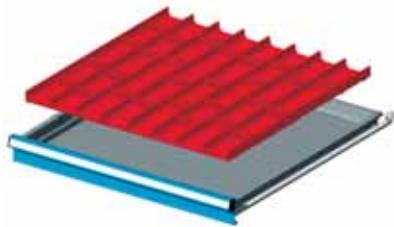

ART. NR.	FÜR FRONTHÖHEN
F FH 2005 15 00	50-300
Set bestehend aus:	
16 Mulden	2-teilig
35 Steckwänden	73 mm

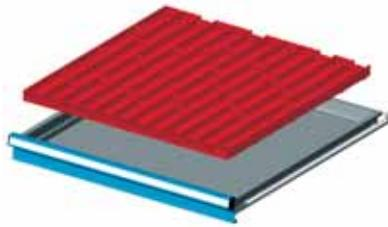

ART. NR.	FÜR FRONTHÖHEN
F FH 2005 16 00	50-300
Set bestehend aus:	
16 Mulden	3-teilig
50 Steckwänden	47 mm

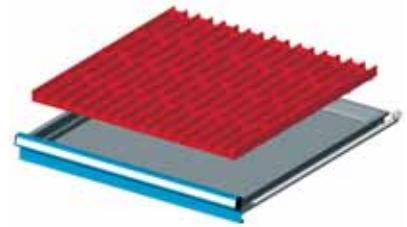

ART. NR.	FÜR FRONTHÖHEN
F FH 2005 17 00	50-300
Set bestehend aus:	
16 Mulden	4-teilig
65 Steckwänden	36 mm

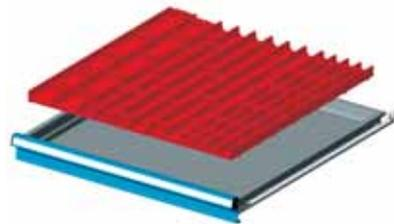

ART. NR.	FÜR FRONTHÖHEN
F FH 2005 20 00	50-300
Set bestehend aus:	
4 Mulden	4-teilig
30 Trennblechen	36 mm
8 Mulden	3-teilig
20 Steckwänden	47 mm
4 Mulden	2-teilig
10 Steckwänden	73 mm

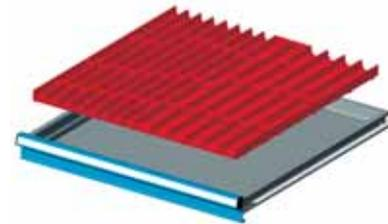

ART. NR.	FÜR FRONTHÖHEN
F FH 2005 21 00	50-300
Set bestehend aus:	
8 Mulden	4-teilig
24 Steckwänden	36 mm
8 Mulden	3-teilig
16 Steckwänden	47 mm

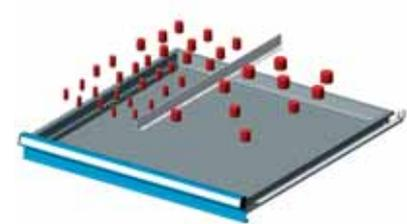

ART. NR.	FÜR FRONTHÖHEN
F FH 2005 19 00	50-300
Set bestehend aus:	
1 ungeschlitzte Trennwand	610 mm
10 Fräserhalter	Ø 12,2 mm
10 Fräserhalter	Ø 15,5 mm
10 Fräserhalter	Ø 21,5 mm
5 Fräserhalter	Ø 26,5 mm
5 Fräserhalter	Ø 31,2 mm

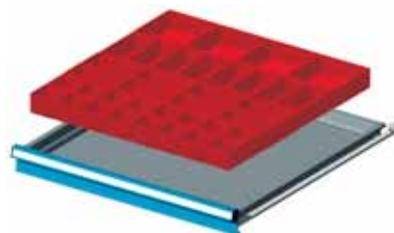

ART. NR.	FÜR FRONTHÖHEN
F FH 2005 12 00	50
F FH 2007 12 00	75
Set bestehend aus:	
16 Einsatzkästen	75x75 mm
16 Einsatzkästen	150x75 mm
4 Einsatzkästen	150x150 mm

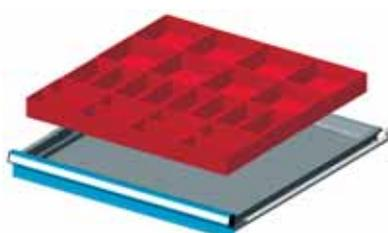

ART. NR.	FÜR FRONTHÖHEN
F FH 2005 13 00	50
F FH 2007 13 00	75
F FH 2010 13 00	100-125
Set bestehend aus:	
16 Einsatzkästen	150x75 mm
8 Einsatzkästen	150x150 mm

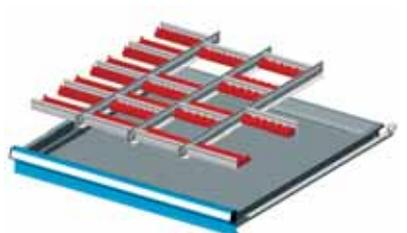

ART. NR.	FÜR FRONTHÖHEN
F FH 2005 25 00	50-300
Set bestehend aus:	
3 Schlitzwänden	610 mm
15 Trennblechen	149 mm
4 Rilleneinsätze	6 canali
3 Rilleneinsätze	8 canali
4 Rilleneinsätze	11 canali



■ Einteilungs-
material siehe
Seite **A180**

INFO ■

www.famispa.com



BREITE = 717 mm TIEFE = 726 mm (36x36 Eh)

SCHRÄNKE SERIE STANDARD G

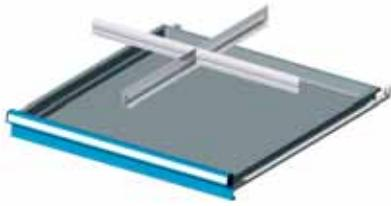

ART. NR.	FÜR FRONTHÖHEN
F FH 2005 05 00	50
F FH 2007 05 00	75
F FH 2010 05 00	100-125
F FH 2015 05 00	150-175
F FH 2020 05 00	200-250
F FH 2030 05 00	300
Set bestehend aus:	
1 Schlitzwand	610 mm
2 Trennblechen	302 mm

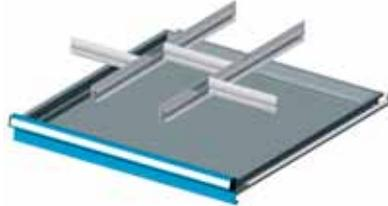

ART. NR.	FÜR FRONTHÖHEN
F FH 2005 06 00	50
F FH 2007 06 00	75
F FH 2010 06 00	100-125
F FH 2015 06 00	150-175
F FH 2020 06 00	200-250
F FH 2030 06 00	300
Set bestehend aus:	
2 Schlitzwänden	610 mm
3 Trennblechen	200 mm

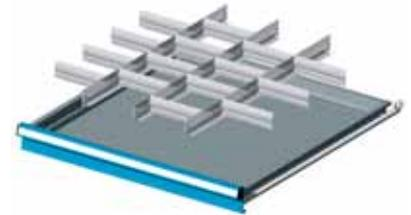

ART. NR.	FÜR FRONTHÖHEN
F FH 2005 07 00	50
F FH 2007 07 00	75
F FH 2010 07 00	100-125
F FH 2015 07 00	150-175
F FH 2020 07 00	200-250
Set bestehend aus:	
3 Schlitzwänden	610 mm
15 Trennblechen	149 mm



ART. NR.	FÜR FRONTHÖHEN
F FH 2005 22 00	50
F FH 2007 22 00	75
F FH 2010 22 00	100-125
F FH 2015 22 00	150-175
F FH 2020 22 00	200-250
Set bestehend aus:	
4 ungeschlitzten Trennwänden	610 mm



ART. NR.	FÜR FRONTHÖHEN
F FH 2005 23 00	50
F FH 2007 23 00	75
F FH 2010 23 00	100-125
F FH 2015 23 00	150-175
F FH 2020 23 00	200-250
Set bestehend aus:	
1 Schlitzwand	610 mm
3 ungeschlitzten Trennwänden	455 mm
1 Trennblech	149 mm



ART. NR.	FÜR FRONTHÖHEN
F FH 2005 24 00	50
F FH 2007 24 00	75
F FH 2010 24 00	100-125
F FH 2015 24 00	150-175
Set bestehend aus:	
1 Schlitzwand	610 mm
5 ungeschlitzten Trennwänden	405 mm
4 Trennblechen	98 mm

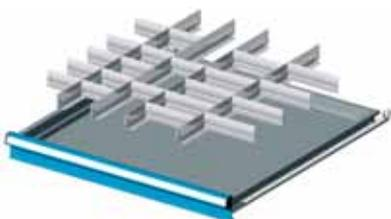

ART. NR.	FÜR FRONTHÖHEN
F FH 2005 08 00	50
F FH 2007 08 00	75
F FH 2010 08 00	100-125
Set bestehend aus:	
4 Schlitzwänden	610 mm
12 Trennblechen	98 mm
9 Trennblechen	149 mm

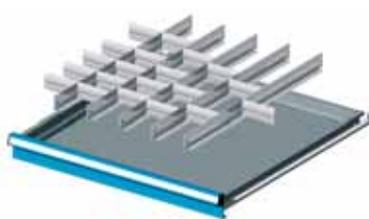

ART. NR.	FÜR FRONTHÖHEN
F FH 2005 09 00	50
F FH 2007 09 00	75
F FH 2010 09 00	100-125
F FH 2015 09 00	150-175
Set bestehend aus:	
5 Schlitzwänden	610 mm
20 Trennblechen	98 mm

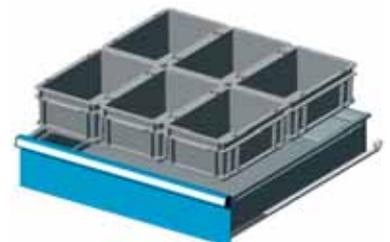

ART. NR.	FÜR FRONTHÖHEN
F FH 2015 18 00	150-175
F FH 2020 18 00	200-250
Set bestehend aus:	
6 Athena Kästen	300x200 mm

■ INFO

www.famispa.com

■ Einteilungs-
material siehe
Seite **A180**



ART. NR F BL 1020 00 00
Schraubstock aus Stahl 130 mm



ART. NR F AG 3040 S1 51
RAL 5012+7000



ART. NR F AG L334 S1 51
RAL 5012+7000

45 EH (753 mm)



BODEN- BEFESTIGUNGSSET



2x

- 2 Dübel „HILTI“, geeignet für Stahlbeton-böden ohne Risse Klasse B25/RBK250/MPa 25 N/mm²
- Empfohlener Zug des Dübels: 2.9 KN
- Dübeldurchmesser: Ø 6 mm

ART. NR. F AG 9204 00 99

FUSSBODENBEFESTIGUNGS- SET DES SCHRANKES

- Verzinkte Ersatzbügel des Schrankes
- Bohrung Ø 6 mm



ART. NR. F AG 9200 00 99

SCHRANK

ART. NR.

F AG 3040 S1 51

- Schrank mit 8 Schubladen
- 1 Multiplexplatte (Dicke 40 mm)
- 1 Sockelpaar für Transpallet
- Abm. mm: 870x750x1140 H**

Exkl. Werkzeug und Einteilungsmaterial

MOBILER SCHRANK

ART. NR.

F AG L334 S1 51

- Schrank mit 7 Schubladen
- 1 Ablagefläche aus MDF mit Gummibelag
- Abm. mm: 945x727x1091 H**

RAL 7000 F.01

RAL 6011 F.02

RAL 5012 F.04

RAL 7035 F.08

ERGÄNZENDE TEILE ■



- Einteilungs-
material im
Set siehe Seite
A104



- **Ersatzschlüssel.** Immer die Zahl im Zylinderschloss angeben, dessen Schlüssel ersetzt werden soll.
ART. NR. R CSC 0002 00
- **Passepartout.** Dieser Schlüssel öffnet alle Schösser der Serien 45 und 46.
ART. NR. R CSC 0001 00



BREITE = 870 mm TIEFE = 726 mm (45x36 Eh)

SCHRÄNKE SERIE STANDARD GG



- | | |
|----------|----------|
| A | B |
| 50-S | 50-S |
| 75-S | 75-TT |
| 75-S | 75-TT |
| 100-S | 100-TT |
| 100-S | 100-TT |
| 150-TT | 150-TT |
| 200-TT | 200-TT |

-
-
-
-

•ART. NR.	AUSFÜHRUNG
F AG 3034 01 04	A
F AG 3034 51 04	B
Schrank mit 7 Schubladen	
Abm. mm: 870x726x850 H	
	Zentrales Schloss



- | | |
|----------|----------|
| A | B |
| 75-S | 75-TT |
| 75-S | 75-TT |
| 100-S | 100-TT |
| 100-S | 100-TT |
| 125-TT | 125-TT |
| 125-TT | 125-TT |
| 150-TT | 150-TT |

-
-
-
-

•ART. NR.	AUSFÜHRUNG
F AG 3034 02 04	A
F AG 3034 52 04	B
Schrank mit 7 Schubladen	
Abm. mm: 870x726x850 H	
	Zentrales Schloss



- | | |
|----------|----------|
| A | B |
| 75-S | 75-TT |
| 75-S | 75-TT |
| 75-S | 75-TT |
| 75-S | 75-TT |
| 100-S | 100-TT |
| 100-S | 100-TT |
| 100-S | 100-TT |
| 150-TT | 150-TT |

-
-
-
-

•ART. NR.	AUSFÜHRUNG
F AG 3034 03 04	A
F AG 3034 53 04	B
Schrank mit 8 Schubladen	
Abm. mm: 870x726x850 H	
	Zentrales Schloss

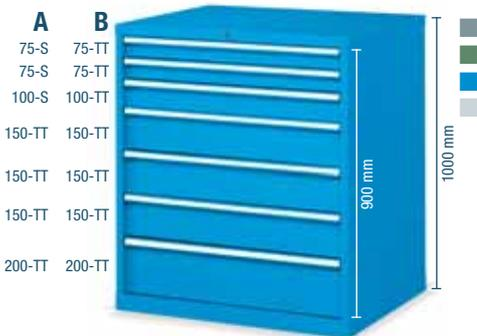

- | | |
|----------|----------|
| A | B |
| 75-S | 75-TT |
| 75-S | 75-TT |
| 100-S | 100-TT |
| 150-TT | 150-TT |
| 150-TT | 150-TT |
| 150-TT | 150-TT |
| 200-TT | 200-TT |

-
-
-
-

ART. NR.	AUSFÜHRUNG
F AG 3040 02 04	A
F AG 3040 52 04	B
Schrank mit 7 Schubladen	
Abm. mm: 870x726x1000 H	
	Zentrales Schloss

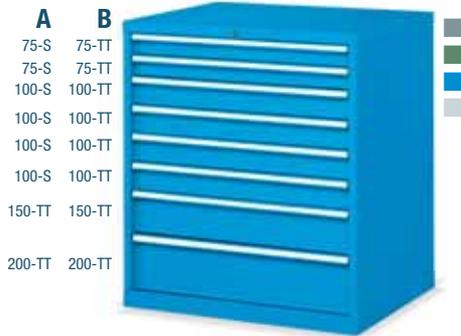

- | | |
|----------|----------|
| A | B |
| 75-S | 75-TT |
| 75-S | 75-TT |
| 100-S | 100-TT |
| 100-S | 100-TT |
| 100-S | 100-TT |
| 100-S | 100-TT |
| 150-TT | 150-TT |
| 200-TT | 200-TT |

-
-
-
-

•ART. NR.	AUSFÜHRUNG
F AG 3040 04 04	A
F AG 3040 54 04	B
Schrank mit 8 Schubladen	
Abm. mm: 870x726x1000 H	
	Zentrales Schloss

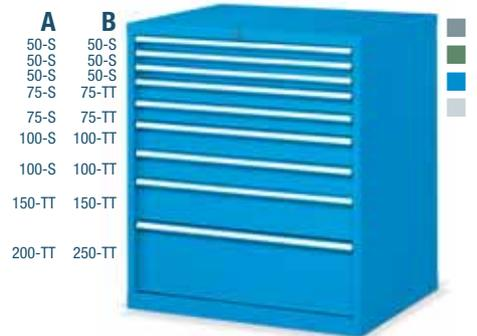

- | | |
|----------|----------|
| A | B |
| 50-S | 50-S |
| 50-S | 50-S |
| 50-S | 50-S |
| 75-S | 75-TT |
| 75-S | 75-TT |
| 100-S | 100-TT |
| 100-S | 100-TT |
| 150-TT | 150-TT |
| 200-TT | 250-TT |

-
-
-
-

•ART. NR.	AUSFÜHRUNG
F AG 3040 05 04	A
F AG 3040 55 04	B
Schrank mit 9 Schubladen	
Abm. mm: 870x726x1000 H	
	Zentrales Schloss

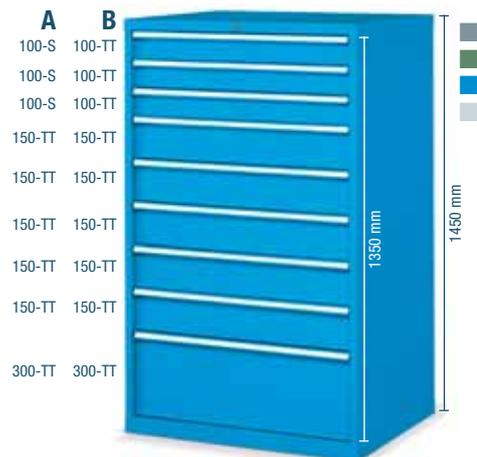

- | | |
|----------|----------|
| A | B |
| 100-S | 100-TT |
| 100-S | 100-TT |
| 100-S | 100-TT |
| 150-TT | 150-TT |
| 150-TT | 150-TT |
| 150-TT | 150-TT |
| 150-TT | 150-TT |
| 150-TT | 150-TT |
| 150-TT | 150-TT |
| 300-TT | 300-TT |

-
-
-
-

•ART. NR.	AUSFÜHRUNG
F AG 3058 01 04	A
F AG 3058 51 04	B
Schrank mit 9 Schubladen	
Abm. mm: 870x726x1450 H	
	Zentrales Schloss

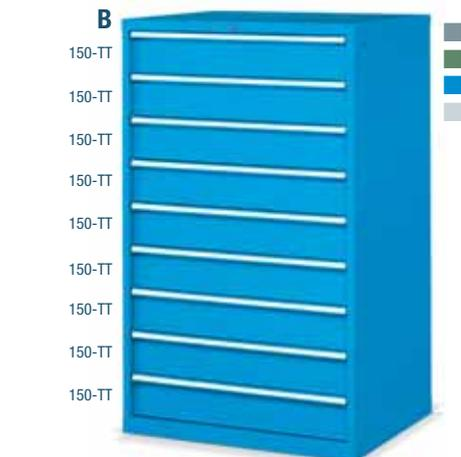

- | | |
|----------|--|
| B | |
| 150-TT | |
| 150-TT | |
| 150-TT | |
| 150-TT | |
| 150-TT | |
| 150-TT | |
| 150-TT | |
| 150-TT | |
| 150-TT | |
| 150-TT | |

-
-
-
-

•ART. NR.	AUSFÜHRUNG
-	-
F AG 3058 52 04	B
Schrank mit 9 Schubladen	
Abm. mm: 870x726x1450 H	
	Zentrales Schloss

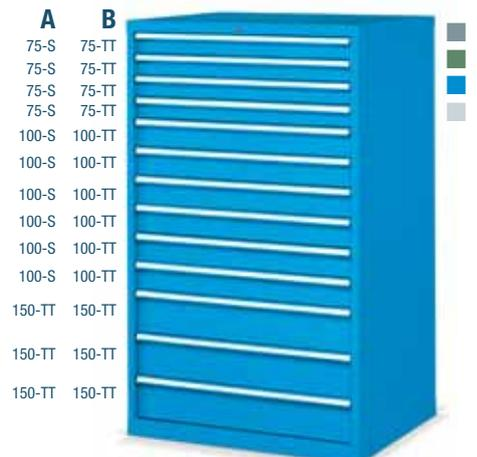

- | | |
|----------|----------|
| A | B |
| 75-S | 75-TT |
| 75-S | 75-TT |
| 75-S | 75-TT |
| 75-S | 75-TT |
| 100-S | 100-TT |
| 100-S | 100-TT |
| 100-S | 100-TT |
| 100-S | 100-TT |
| 100-S | 100-TT |
| 150-TT | 150-TT |
| 150-TT | 150-TT |
| 150-TT | 150-TT |

-
-
-
-

•ART. NR.	AUSFÜHRUNG
F AG 3058 03 04	A
F AG 3058 53 04	B
Schrank mit 13 Schubladen	
Abm. mm: 870x726x1450 H	
	Zentrales Schloss

■ ZEICHENERKLÄRUNG



- Die Schränke müssen am Fußboden oder an der Wand befestigt werden.
- TT = Teleskopvollauszug (100%)
- S = Einfachauszug (87%)

RAL 7000 F... ..01 RAL 6011 F... ..02 RAL 5012 F... ..04 RAL 7035 F... ..08

■ Einteilungsmaterial im Set siehe Seite A104



SCHRÄNKE SERIE STANDARD GG



• ART. NR.	AUSFÜHRUNG
F AG L334 01 04	A
F AG L334 51 04	B
Schrank mit 7 Schubladen	
Tragkraft des Schrankes: 600 kg	
Rollen aus elastischem Gummi Ø 160 mm	
Abm. mm: 945x727x1121 H	
Zentrales Schloss	



• ART. NR.	AUSFÜHRUNG
F AG L334 02 04	A
F AG L334 52 04	B
Schrank mit 7 Schubladen	
Tragkraft des Schrankes: 600 kg	
Rollen aus elastischem Gummi Ø 160 mm	
Abm. mm: 945x727x1121 H	
Zentrales Schloss	



• ART. NR.	AUSFÜHRUNG
F AG L334 03 04	A
F AG L334 53 04	B
Schrank mit 8 Schubladen	
Tragkraft des Schrankes: 600 kg	
Rollen aus elastischem Gummi Ø 160 mm	
Abm. mm: 945x727x1121 H	
Zentrales Schloss	



• ART. NR.	AUSFÜHRUNG
F AG L340 01 04	A
F AG L340 51 04	B
Schrank mit 6 Schubladen	
Tragkraft des Schrankes: 600 kg	
Rollen aus elastischem Gummi Ø 160 mm	
Abm. mm: 945x727x1271 H	
Zentrales Schloss	



• ART. NR.	AUSFÜHRUNG
F AG L340 02 04	A
F AG L340 52 04	B
Schrank mit 7 Schubladen	
Tragkraft des Schrankes: 600 kg	
Rollen aus elastischem Gummi Ø 160 mm	
Abm. mm: 945x727x1271 H	
Zentrales Schloss	



• ART. NR.	AUSFÜHRUNG
F AG L340 03 04	A
F AG L340 53 04	B
Schrank mit 8 Schubladen	
Tragkraft des Schrankes: 600 kg	
Rollen aus elastischem Gummi Ø 160 mm	
Abm. mm: 945x727x1271 H	
Zentrales Schloss	

RAL 7000 F.01 RAL 6011 F.02 RAL 5012 F.04 RAL 7035 F.08

ZEICHENERKLÄRUNG ■



■ Einteilungs-
material im
Set siehe Seite
A104

■ Die Griffe können auch nach
unten montiert
werden, wodurch
sich die Höhe um
38 mm verringert.



- TT = Teleskopvollauszug (100%)
- S = Einfachauszug (87%)
- Es wird immer die Nettotragkraft bei gleichmäßig verteilter Last angegeben.



BREITE = 870 mm TIEFE = 726 mm (45x36 Eh)

SCHRÄNKE SERIE STANDARD GG

MOBILER SCHRANK**ART. NR.****F AG L334 S1 51**Schränk mit 7 Schubladen,
1 Ablagefläche aus MDF mit Gummibelag**Abm. mm: 945x727x1091 H**

Exkl. Werkzeug und Einteilungsmaterial



■ RAL 5012 + ■ RAL 7000



■ RAL 5012 + ■ RAL 7000

SCHRANK**ART. NR.****F AG 3034 S1 51**Schränk mit 7 Schubladen
1 Multiplexplatte (Dicke 40 mm)
1 Sockelpaar für Transpallet**Abm. mm: 870x750x990 H**

Exkl. Werkzeug und Einteilungsmaterial

■ INFO

RAL 7000 F..01 RAL 6011F..02 RAL 5012F..04 RAL 7035F..08

■ Einteilungs-
material siehe
Seite A180www.famispa.com

SCHRÄNKE SERIE STANDARD GG

LEERER SCHRANK

ART. NR.	NUTZHÖHE mm	TRAGKRAFT kg	ABMESSUNGEN mm
F AG 3034 00 04	750	3100	870x726x850 H
F AG 3040 00 04	900	3100	870x726x1000 H
F AG 3058 00 04	1350	3100	870x726x1450 H



ERSATZSCHLOSS

ART. NR. R CSR 0003 00
für Schrank

■ 01 ■ 02 ■ 04 ■ 08

■ Der Schrank muss am Fußboden oder an der Wand befestigt sein. Wenn die Schränke aufeinander montiert werden, müssen sie an der Wand befestigt sein und ihre Tragkraft muss halbiert werden. Weitere Auskünfte über das Befestigungsset **siehe Seite A98**.

EINFACHAUSZUGSCHUBLADEN (S)

ART. NR.	FRONTHÖHE mm	TRAGKRAFT kg	NUTZABMESSUNGEN mm
F FG 3005 00 04	50	60	753x600x36 H
F FG 3007 00 04	75	80	753x600x61 H
F FG 3010 00 04	100	100	753x600x86 H

Einfachauszug (87%)

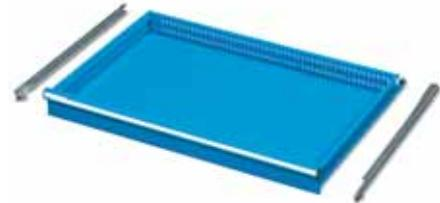

■ 01
■ 02
■ 04
■ 08

■ Einteilungsmaterial im Set siehe Seite A104-A105

TELESKOPVOLLAUSZUGSCHUBLADEN (TT)

ART. NR.	FRONTHÖHE mm	TRAGKRAFT kg	NUTZABMESSUNGEN mm
F FG 3107 00 04	75	200	753x600x54 H
F FG 3110 00 04	100	200	753x600x79 H
F FG 3112 00 04	125	200	753x600x104 H
F FG 3115 00 04	150	200	753x600x129 H
F FG 3120 00 04	200	200	753x600x179 H
F FG 3125 00 04	250	200	753x600x229 H
F FG 3130 00 04	300	200	753x600x279 H

Teleskopvollauszug (100%)



■ 01
■ 02
■ 04
■ 08

■ Einteilungsmaterial im Set siehe Seite A104-A105

EINFACHAUSZUGBÖDEN (PE-S)

ART. NR.	MANTELHÖHE mm	TRAGKRAFT kg	NUTZABMESSUNGEN mm
F FG 8030 00 04	–	100	763x610

Einfachauszug (87%)



■ 01
■ 02
■ 04
■ 08

TELESKOPVOLLAUSZUGBÖDEN (PE-TT)

ART. NR.	MANTELHÖHE mm	TRAGKRAFT kg	NUTZABMESSUNGEN mm
F FG 8130 00 04	–	200	763x610

Teleskopvollauszug (100%)



■ 01
■ 02
■ 04
■ 08

VERSTELLBÖDEN

ART. NR.	MANTELHÖHE mm	TRAGKRAFT kg	NUTZABMESSUNGEN mm
F SR 1265 01 04	25	100	814x618

Ohne Auszug

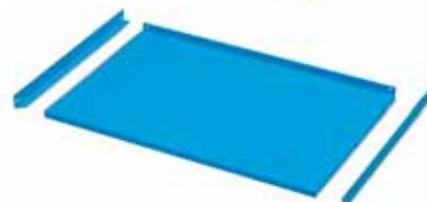

■ 01
■ 02
■ 04
■ 08

RAL 7000 F... ..01 RAL 6011 F... ..02 RAL 5012 F... ..04 RAL 7035 F... ..08

ZEICHENERKLÄRUNG ■

■ Es wird immer die Nettotragkraft bei gleichmäßig verteilter Last angegeben.



BREITE = 870 mm TIEFE = 726 mm (45x36 Eh)

SCHRÄNKE SERIE STANDARD GG

SCHRANK NEBEN
SCHRANK-BEFESTIGUNG

Der Artikel umfasst:
4 Schrauben M8 komplett
mit Muttern

ART. NR. F AG 9202 00 99

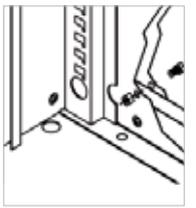

DOPPELSEITIGES KLEBEBAND

ART. NR.

R CMV 0025 00

Breite 15 mm, Länge 50 m



■ 07

ABROLLRAND

ART. NR.

ABMESSUNGEN mm

F AG 9006 01 07

870x726x20 H

Obere Ablagefläche mit 3 Kanten

Ölfester Gummi



■ 07

SOCKEL

ART. NR.

F RR 0087 00 07

Sockel, Höhe 50 mm



■ 07

SOCKEL FÜR HUBWAGEN

ART. NR.

F RR 0235 00 07 Sockelpaar, Höhe 100 mm

F RR 0408 00 07 Abdeckung für Sockelpaar



■ 07

SOCKEL FÜR GABELSTAPLER

ART. NR.

F RR 0230 00 07 Sockelpaar, Höhe 60 mm

F RR 0407 00 07 Abdeckung für Sockelpaar

OBERE ABLAGEFLÄCHEN AUS MDF MIT GUMMIBEZUG – ABMESSUNGEN 871x726x31,5 mm H

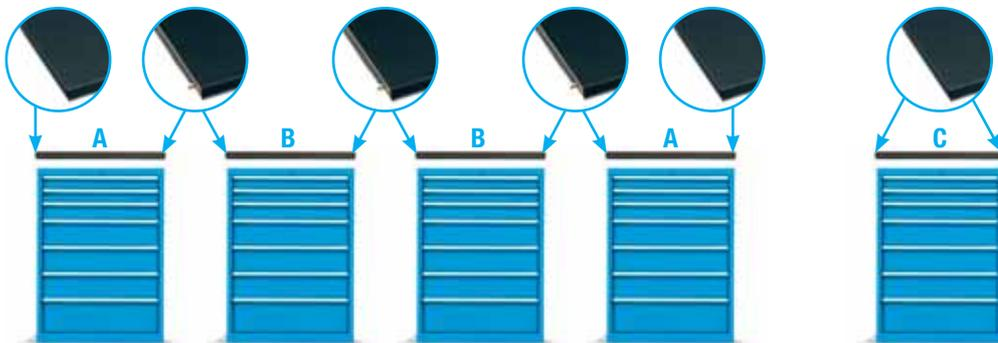

ART. NR. F UZ 9999 00 00

Vorbohrung des Schrankes für die
Befestigung der Ablagen aus MDF.



Detail ölfester Gummi

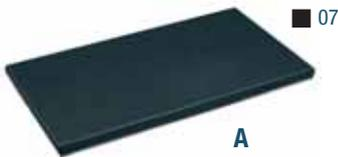

A

■ 07

ART. NR.

F UZ 3230 11 07

Ablagefläche aus MDF mit Gummibezug

Seitenprofil

Für Endschränk

Ölfester Gummi



B

■ 07

ART. NR.

F UZ 3230 12 07

Ablagefläche aus MDF mit Gummibezug

Ohne Seitenprofil

Für zusätzliche Mittelschränke

Ölfester Gummi



C

■ 07

ART. NR.

F UZ 3230 13 07

Ablagefläche aus MDF mit Gummibezug

2 Seitenprofile

Für Einzelschränk

Ölfester Gummi

■ INFO

RAL 7000 F.01

RAL 6011 F.02

RAL 5012 F.04

RAL 7035 F.08



www.famispa.com



SCHRÄNKE SERIE STANDARD GG

SCHRÄNKE MIT VORBEREITUNG FÜR ROLLEN

Schrank mit Vorbereitung für Rollen, einschließlich:
 Rollentragplatte, Platte mit 4 Kanten mit ölfestem Gummi,
 1 Paar Stahlgriffe mit stoßfestem Gummibezug,
 Zylinderschloss mit 2 Schlüsseln, Sicherheitsstange
 gegen Umkippen.

- 01
- 02
- 04
- 08



■ An allen Schubladen in Schränken mit Rollen muss die Einzelauszugvorrichtung der Schubladen **Art. Nr. F DD 9400 00 07** angebracht werden.

ART. NR.

F AG 0334 00 04

Gesamtabmessungen mm:
945x727x917 H ohne Rollen
 *Dicke der Rollentragplatte

ART. NR.

F AG 0340 00 04

Gesamtabmessungen mm:
945x727x1067 H ohne Rollen
 *Dicke der Rollentragplatte

■ Weitere Rollen siehe Seite A52

LENKROLLE MIT FESTSTELLER AUS ELASTISCHEM GUMMI

ART. NR.

Ø mm	TRAGKRAFT	SCHRANK	C mm
C RG DCE15 160	160	600 kg	204

BOCKROLLE AUS ELASTISCHEM GUMMI

ART. NR.

Ø mm	TRAGKRAFT	SCHRANK	C mm
C RG BCE15 160	160	600 kg	204

LENKROLLE MIT FESTSTELLER AUS NYLON

ART. NR.

Ø mm	TRAGKRAFT	SCHRANK	C mm
C RN DAD04 160	160	600 kg	204

BOCKROLLE AUS NYLON

ART. NR.

Ø mm	TRAGKRAFT	SCHRANK	C mm
C RN BAD04 160	160	600 kg	204

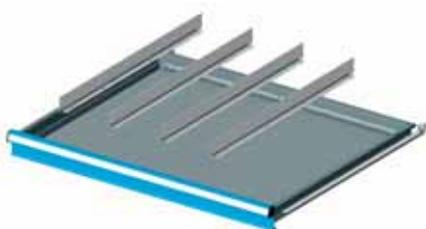

ART. NR.	FÜR FRONTHÖHEN
F FH 2005 22 00	50
F FH 2007 22 00	75
F FH 2010 22 00	100-125
F FH 2015 22 00	150-175
F FH 2020 22 00	200-250
Set bestehend aus:	
4 ungeschlitzten Trennwänden	610 mm

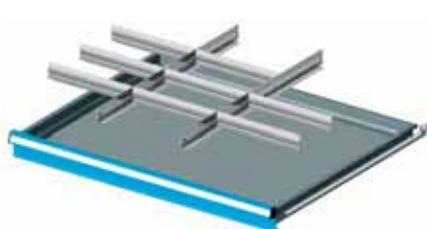

ART. NR.	FÜR FRONTHÖHEN
F FH 3010 02 00	100-125
F FH 3015 02 00	150-175
F FH 3020 02 00	200-250
F FH 3030 02 00	300
Set bestehend aus:	
2 Schlitzwänden	610 mm
8 Trennblechen	251 mm

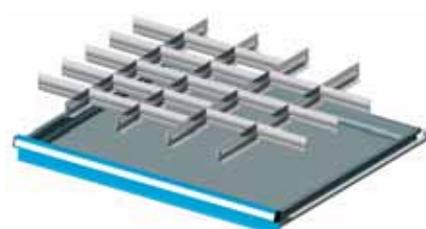

ART. NR.	FÜR FRONTHÖHEN
F FH 3007 03 00	75
F FH 3010 03 00	100-125
F FH 3015 03 00	150-175
F FH 3020 03 00	200-250
F FH 3030 03 00	300
Set bestehend aus:	
4 Schlitzwänden	610 mm
21 Trennblechen	149 mm

- RAL 7000 F.01
- RAL 6011 F.02
- RAL 5012 F.04
- RAL 7035 F.08

ZEICHENERKLÄRUNG ■



■ Einteilungs-material siehe Seite A180

■ Die Griffe können auch nach unten montiert werden, wodurch sich die Höhe um 38 mm verringert.



■ Es wird immer die Nettotragkraft bei gleichmäßig verteilter Last angegeben.



BREITE = 870 mm TIEFE = 726 mm (45x36 Eh)

SCHRÄNKE SERIE STANDARD GG

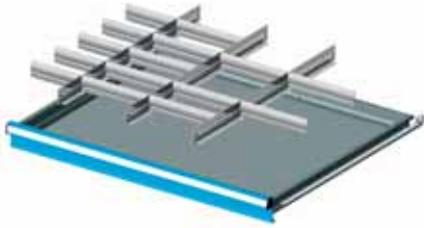

ART. NR.	FÜR FRONTHÖHEN
F FH 3007 04 00	75
F FH 3010 04 00	100-125
F FH 3015 04 00	150-175
F FH 3020 04 00	200-250
F FH 3030 04 00	300
Set bestehend aus:	
3 Schlitzwänden	610 mm
5 Trennblechen	149 mm
10 Trennblechen	200 mm

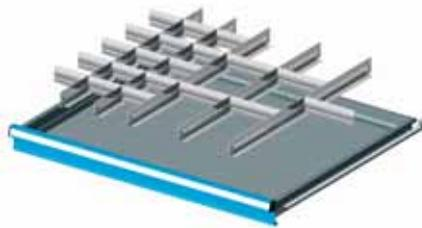

ART. NR.	FÜR FRONTHÖHEN
F FH 3005 05 00	50
F FH 3007 05 00	75
F FH 3010 05 00	100-125
Set bestehend aus:	
5 Schlitzwänden	610 mm
15 Trennblechen	98 mm
5 Trennblechen	149 mm

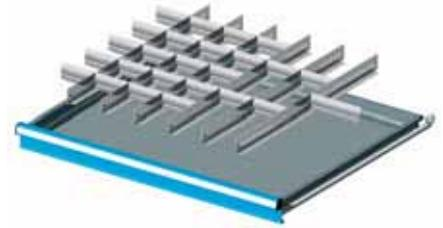

ART. NR.	FÜR FRONTHÖHEN
F FH 3005 06 00	50
F FH 3007 06 00	75
F FH 3010 06 00	100-125
Set bestehend aus:	
6 Schlitzwänden	610 mm
24 Trennblechen	98 mm
1 Trennblech	149 mm

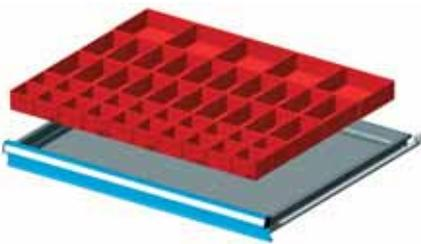

ART. NR.	FÜR FRONTHÖHEN
F FH 3005 07 00	50
F FH 3007 07 00	75
Set bestehend aus:	
20 Einsatzkästen	75x75 mm
20 Einsatzkästen	150x75 mm
5 Einsatzkästen	150x150 mm

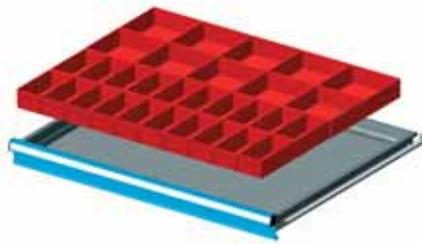

ART. NR.	FÜR FRONTHÖHEN
F FH 3005 08 00	50
F FH 3007 08 00	75
F FH 3010 08 00	100-125
Set bestehend aus:	
20 Einsatzkästen	150x75 mm
10 Einsatzkästen	150x150 mm

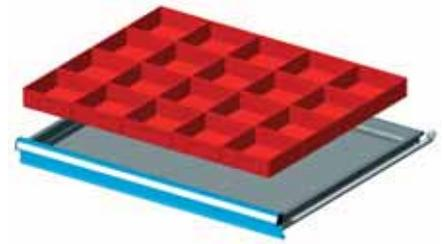

ART. NR.	FÜR FRONTHÖHEN
F FH 3005 09 00	50
F FH 3007 09 00	75
F FH 3010 09 00	100-125
Set bestehend aus:	
20 Einsatzkästen	150x150 mm

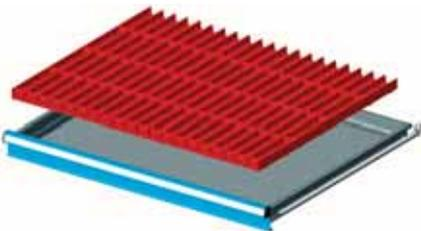

ART. NR.	FÜR FRONTHÖHEN
F FH 3005 10 00	50-300
Set bestehend aus:	
20 Mulden	4-teilig
135 Steckwänden	36 mm

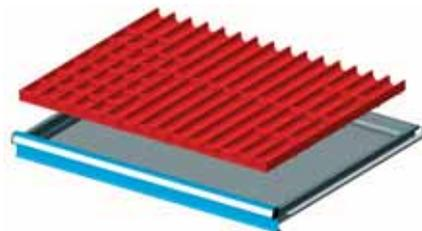

ART. NR.	FÜR FRONTHÖHEN
F FH 3005 12 00	50-300
Set bestehend aus:	
20 Mulden	3-teilig
100 Steckwänden	47 mm

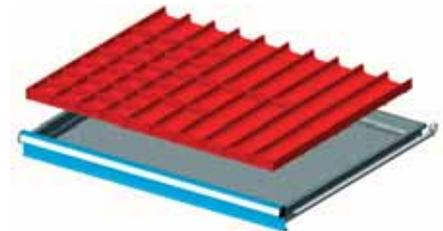

ART. NR.	FÜR FRONTHÖHEN
F FH 3005 14 00	50-300
Set bestehend aus:	
20 Mulden	2-teilig
70 Steckwänden	73 mm

■ INFO

www.famispa.com

■ Einteilungs-
material siehe
Seite A180





ART. NR. F AG L434 04 2Y
RAL 3020

ART. NR. F AG 4040 S1 08
RAL 7035

BODEN- BEFESTIGUNGSSET



2x

- 2 Dübel „HILTI“, geeignet für Stahlbeton-böden ohne Risse Klasse B25/RBK250/MPa 25 N/mm²
- Empfohlener Zug des Dübels: 2.9 KN
- Dübeldurchmesser: Ø 6 mm

ART. NR. F AG 9204 00 99

FUSSBODENBEFESTIGUNGS- SET DES SCHRANKES

- Verzinkte Ersatzbügel des Schrankes
- Bohrung Ø 6 mm



ART. NR. F AG 9200 00 99

SCHRANK

ART. NR.

F AG 4040 S1 08

Schrank mit 6 Schubladen,
1 Ablagefläche aus MDF mit
Gummibelag

Abm. mm: 1023x573x1030 H

Exkl. Werkzeug u.
Einteilungsmaterial

MOBILER SCHRANK

ART. NR.

F AG L434 04 2Y

Schrank mit 5 Schubladen

Abm. mm: 1098x574x1121 H

RAL 7000 F.01

RAL 6011 F.02

RAL 5012 F.04

RAL 7035 F.08

ERGÄNZENDE TEILE ■



- Einteilungs-
material im Set
siehe Seite **A113**



- **Ersatzschlüssel.** Immer die Zahl im Zylinderschloss angeben, dessen Schlüssel ersetzt werden soll.

ART. NR. R CSC 0002 00

- **Passepartout.** Dieser Schlüssel öffnet alle Schösser der Serien 45 und 46.

ART. NR. R CSC 0001 00



BREITE = 1023 mm TIEFE = 573 mm (54x27 Eh)

SCHRÄNKE SERIE STANDARD GF



A
100-S
100-S
100-S
150-TT
300-TT

B
100-TT
100-TT
100-TT
150-TT
300-TT

ART. NR.	AUSFÜHRUNG
F AG 4034 01 04	A
F AG 4034 51 04	B
Schrank mit 5 Schubladen	
Abm. mm: 1023x573x850 H Zentrales Schloss	

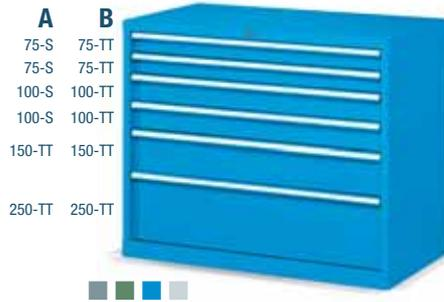

A
75-S
75-S
100-S
100-S
150-TT
250-TT

B
75-TT
75-TT
100-TT
100-TT
150-TT
250-TT

ART. NR.	AUSFÜHRUNG
F AG 4034 02 04	A
F AG 4034 52 04	B
Schrank mit 6 Schubladen	
Abm. mm: 1023x573x850 H Zentrales Schloss	

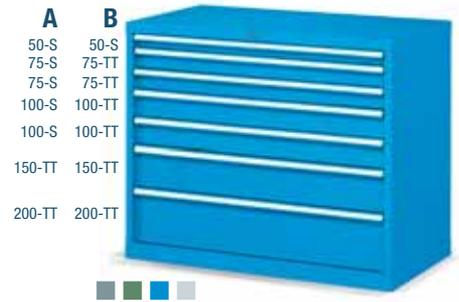

A
50-S
75-S
75-S
100-S
100-S
150-TT
200-TT

B
50-S
75-TT
75-TT
100-TT
100-TT
150-TT
200-TT

ART. NR.	AUSFÜHRUNG
F AG 4034 03 04	A
F AG 4034 53 04	B
Schrank mit 7 Schubladen	
Abm. mm: 1023x573x850 H Zentrales Schloss	

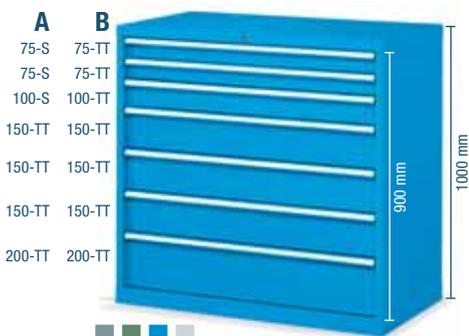

A
75-S
75-S
100-S
150-TT
150-TT
150-TT
200-TT

B
75-TT
75-TT
100-TT
100-TT
150-TT
150-TT
200-TT

ART. NR.	AUSFÜHRUNG
F AG 4040 06 04	A
F AG 4040 56 04	B
Schrank mit 7 Schubladen	
Abm. mm: 1023x573x1000 H Zentrales Schloss	

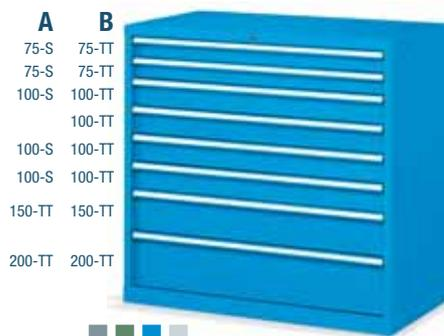

A
75-S
75-S
100-S
100-S
150-TT
200-TT

B
75-TT
75-TT
100-TT
100-TT
150-TT
200-TT

ART. NR.	AUSFÜHRUNG
F AG 4040 02 04	A
F AG 4040 52 04	B
Schrank mit 8 Schubladen	
Abm. mm: 1023x573x1000 H Zentrales Schloss	



A
50-S
50-S
50-S
75-S
75-S
100-S
100-S
150-TT
250-TT

B
50-S
50-S
50-S
75-TT
75-TT
100-TT
100-TT
150-TT
250-TT

ART. NR.	AUSFÜHRUNG
F AG 4040 03 04	A
F AG 4040 53 04	B
Schrank mit 9 Schubladen	
Abm. mm: 1023x573x1000 H Zentrales Schloss	

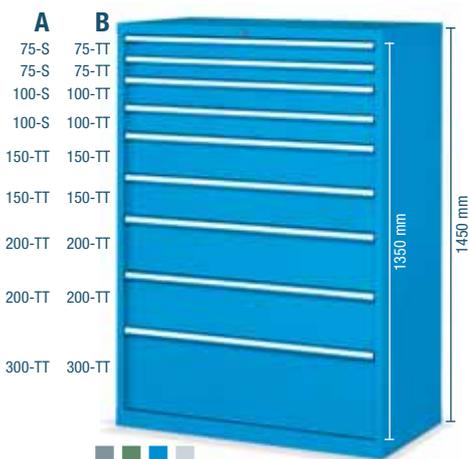

A
75-S
75-S
100-S
100-S
150-TT
150-TT
200-TT
200-TT
300-TT

B
75-TT
75-TT
100-TT
100-TT
150-TT
150-TT
200-TT
200-TT
300-TT

ART. NR.	AUSFÜHRUNG
F AG 4058 01 04	A
F AG 4058 51 04	B
Schrank mit 9 Schubladen	
Abm. mm: 1023x573x1450 H Zentrales Schloss	

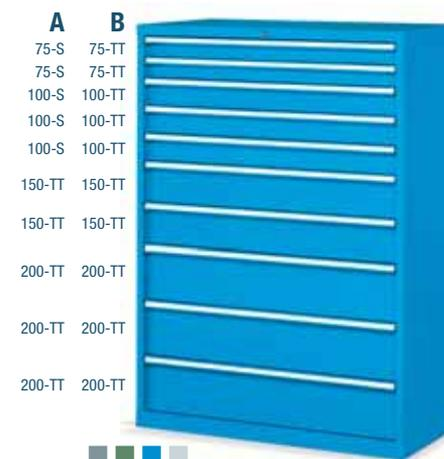

A
75-S
75-S
100-S
100-S
150-TT
150-TT
200-TT
200-TT
200-TT

B
75-TT
75-TT
100-TT
100-TT
150-TT
150-TT
200-TT
200-TT
200-TT

ART. NR.	AUSFÜHRUNG
F AG 4058 05 04	A
F AG 4058 55 04	B
Schrank mit 10 Schubladen	
Abm. mm: 1023x573x1450 H Zentrales Schloss	

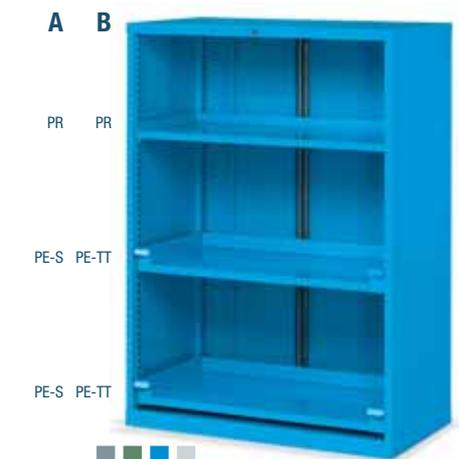

A
PR

B
PR

PE-S PE-TT

PE-S PE-TT

ART. NR.	AUSFÜHRUNG
F AG 4058 08 04	A
F AG 4058 58 04	B
Schrank mit 2 Auszugböden, 1 Verstellboden	
Abm. mm: 1023x573x1450 H Ohne Schloss, mit Kippsicherungsstange	

ZEICHENERKLÄRUNG



- TT = Teleskopvollauszug (100%)
- PE-TT = Teleskopvollauszugboden (100%)
- S = Einfachauszug (87%)
- PE-S = Einfachauszugboden (87%)
- PR = Höhenverstellbarer Boden

RAL 7000 F.01 RAL 6011 F.02 RAL 5012 F.04 RAL 7035 F.08

■ Die Schränke müssen am Fußboden oder an der Wand befestigt werden.

■ Einteilungsmaterial im Set siehe Seite A113



BREITE = 1023 mm TIEFE = 573 mm (54x27 Eh)

SCHRÄNKE SERIE STANDARD GF



ART. NR.

AUSFÜHRUNG

ART. NR.	AUSFÜHRUNG
-	-
F AG S434 53 04	B
Schrank mit 4 Schubladen	
Tragkraft des Schrankes: 370 kg	
Rollen aus elastischem Gummi Ø 125 mm	
Abm. mm: 1098x574x1077 H	
Zentrales Schloss	

ART. NR.

AUSFÜHRUNG

ART. NR.	AUSFÜHRUNG
F AG S434 04 04	A
F AG S434 54 04	B
Schrank mit 5 Schubladen	
Tragkraft des Schrankes: 370 kg	
Rollen aus elastischem Gummi Ø 125 mm	
Abm. mm: 1098x574x1077 H	
Zentrales Schloss	

ART. NR.

AUSFÜHRUNG

ART. NR.	AUSFÜHRUNG
F AG S434 05 04	A
F AG S434 55 04	B
Schrank mit 6 Schubladen	
Tragkraft des Schrankes: 370 kg	
Rollen aus elastischem Gummi Ø 125 mm	
Abm. mm: 1098x574x1077 H	
Zentrales Schloss	



•ART. NR. AUSFÜHRUNG

•ART. NR.	AUSFÜHRUNG
F AG S440 01 04	A
F AG S440 51 04	B
Schrank mit 6 Schubladen	
Tragkraft des Schrankes: 370 kg	
Rollen aus elastischem Gummi Ø 125 mm	
Abm. mm: 1098x574x1227 H	
Zentrales Schloss	

•ART. NR. AUSFÜHRUNG

•ART. NR.	AUSFÜHRUNG
F AG S440 02 04	A
F AG S440 52 04	B
Schrank mit 7 Schubladen	
Tragkraft des Schrankes: 370 kg	
Rollen aus elastischem Gummi Ø 125 mm	
Abm. mm: 1098x574x1227 H	
Zentrales Schloss	

RAL 7000 F.01 RAL 6011 F.02 RAL 5012 F.04 RAL 7035 F.08



■ Einteilungs-
material im Set
siehe Seite A113

■ Die Griffe können auch nach unten montiert werden, wodurch sich die Höhe um 38 mm verringert.



ZEICHENERKLÄRUNG ■

- TT = Teleskopvollauszug (100%)
- S = Einfachauszug (87%)
- Es wird immer die Nettotragkraft bei gleichmäßig verteilter Last angegeben.



BREITE = 1023 mm TIEFE = 573 mm (54x27 Eh)

SCHRÄNKE SERIE STANDARD GF

MOBILER SCHRANK**ART. NR.****F AG L434 S1 2Y**Schränk mit 5 Schubladen,
1 Ablagefläche aus MDF mit Gummibelag**Abm. mm: 1098x574x1091 H**

Exkl. Werkzeug und Einteilungsmaterial



■ RAL 3020



■ RAL 7035

SCHRANK**ART. NR.****F AG 4040 S2 08**Schränk mit 6 Schubladen
1 dreikantigen Platte mit Gummibelag
1 Sockelpaar für Transpallet**Abm. mm: 1023x573x1120 H**

Exkl. Werkzeug und Einteilungsmaterial

■ **INFO**

RAL 7000 F... ..01

RAL 6011 F... ..02

RAL 5012 F... ..04

RAL 7035 F... ..08

■ Einteilungs-
material siehe
Seite A180www.famispa.com

SCHRÄNKE SERIE STANDARD GF

LEERER SCHRANK

ART. NR.	NUTZHÖHE mm	TRAGKRAFT kg	ABMESSUNGEN mm
F AG 4034 00 04	750	3100	1023x573x850 H
F AG 4040 00 04	900	3100	1023x573x1000 H
F AG 4058 00 04	1350	3100	1023x573x1450 H



ERSATZSCHLOSS

ART. NR. R CSR 0003 00
für Schrank

■ 01 ■ 02 ■ 04 ■ 08

■ Der Schrank muss am Fußboden oder an der Wand befestigt sein. Wenn die Schränke aufeinander montiert werden, müssen sie an der Wand befestigt sein und ihre Tragkraft muss halbiert werden. Weitere Auskünfte über das Befestigungsset **siehe Seite A106**.

EINFACHAUSZUGSCHUBLADEN (S)

ART. NR.	FRONTHÖHE mm	TRAGKRAFT kg	NUTZABMESSUNGEN mm
F FG 4005 00 04	50	60	906x447x36 H
F FG 4007 00 04	75	80	906x447x61 H
F FG 4010 00 04	100	100	906x447x86 H
F FG 4012 00 04	125	100	906x447x111 H

Einfachauszug (87%)



■ 01
■ 02
■ 04
■ 08

■ Einteilungsmaterial im Set siehe Seite A113

TELESKOPVOLLAUSZUGSCHUBLADEN (TT)

ART. NR.	FRONTHÖHE mm	TRAGKRAFT kg	NUTZABMESSUNGEN mm
F FG 4107 00 04	75	150	906x447x54 H
F FG 4110 00 04	100	150	906x447x79 H
F FG 4112 00 04	125	150	906x447x104 H
F FG 4115 00 04	150	150	906x447x129 H
F FG 4120 00 04	200	150	906x447x179 H
F FG 4125 00 04	250	150	906x447x229 H
F FG 4130 00 04	300	150	906x447x279 H

Teleskopvollauszug (100%)



■ 01
■ 02
■ 04
■ 08

■ Einteilungsmaterial im Set siehe Seite A113

VERSTELLBÖDEN (PE-S)

ART. NR.	MANTELHÖHE mm	TRAGKRAFT kg	NUTZABMESSUNGEN mm
F FG 8040 00 04	–	100	916x457

Einfachauszug (87%)



■ 01
■ 02
■ 04
■ 08

TELESKOPVOLLAUSZUGBÖDEN (PE-TT)

ART. NR.	MANTELHÖHE mm	TRAGKRAFT kg	NUTZABMESSUNGEN mm
F FG 8140 00 04	–	150	916x457

Teleskopvollauszug (100%)

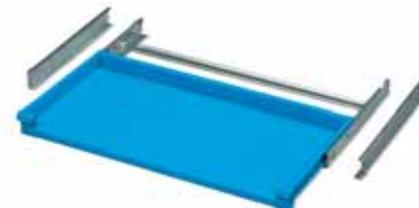

■ 01
■ 02
■ 04
■ 08

VERSTELLBÖDEN

ART. NR.	MANTELHÖHE mm	TRAGKRAFT kg	NUTZABMESSUNGEN mm
F SR 1220 01 04	25	100	967x465

Ohne Auszug

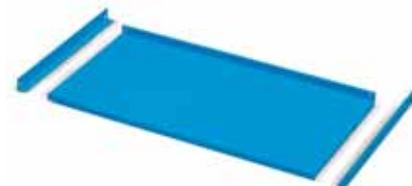

■ 01
■ 02
■ 04
■ 08

RAL 7000 F.01

RAL 6011 F.02

RAL 5012 F.04

RAL 7035 F.08

ZEICHENERKLÄRUNG ■

■ Es wird immer die Nettotragkraft bei gleichmäßig verteilter Last angegeben.



BREITE = 1023 mm TIEFE = 573 mm (54x27 Eh)

SCHRÄNKE SERIE STANDARD GF

**SCHRANK NEBEN
SCHRANK-BEFESTIGUNG**

Der Artikel umfasst:
4 Schrauben M8 komplett
mit Muttern

ART. NR. F AG 9202 00 99

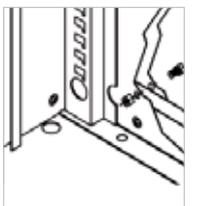

DOPPELSEITIGES KLEBEBAND

ART. NR.

R CMV 0025 00

Breite 15 mm, Länge 50 m



07

ABROLLRAND

ART. NR.

ABMESSUNGEN mm

F AG 9009 01 07

1023x573x20 H

Obere Ablagefläche mit 3 Kanten

Ölfester Gummi



07

SOCKEL

ART. NR.

F RR 0090 00 07

Sockel, Höhe 50 mm



07

SOCKEL FÜR HUBWAGEN

ART. NR.

F RR 0205 00 07 Sockelpaar, Höhe 100 mm

F RR 0415 00 07 Abdeckung für Sockelpaar



07

SOCKEL FÜR GABELSTAPLER

ART. NR.

F RR 0200 00 07 Sockelpaar, Höhe 60 mm

F RR 0410 00 07 Abdeckung für Sockelpaar

OBERE ABLAGEFLÄCHEN AUS MDF MIT GUMMIBEZUG – ABMESSUNGEN 1024x573x31,5 mm H

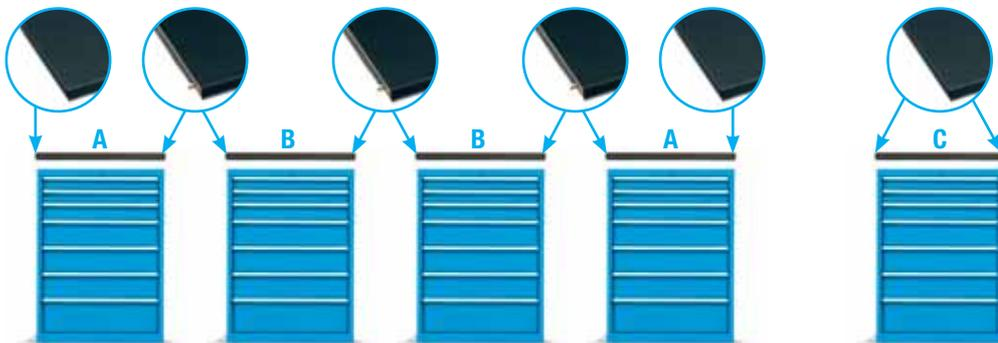

ART. NR. F UZ 9999 00 00

Vorbohrung des Schrankes für die Befestigung der Ablagen aus MDF.



Detail ölfester Gummi



07

A

ART. NR.

F UZ 3090 11 07

Ablagefläche aus MDF mit Gummibezug

Seitenprofil

Für Endschrank

Ölfester Gummi



07

B

ART. NR.

F UZ 3090 12 07

Ablagefläche aus MDF mit Gummibezug

Ohne Seitenprofil

Für zusätzliche Mittelschränke

Ölfester Gummi



07

C

ART. NR.

F UZ 3090 13 07

Ablagefläche aus MDF mit Gummibezug

2 Seitenprofile

Für Einzelschrank

Ölfester Gummi

■ INFO

RAL 7000 F... ..01

RAL 6011 F... ..02

RAL 5012 F... ..04

RAL 7035 F... ..08



www.famispa.com



SCHRÄNKE SERIE STANDARD GF

BREITE = 1023 mm TIEFE = 573 mm (54x27 Eh)

SCHRÄNKE MIT VORBEREITUNG FÜR ROLLEN

Schrank mit Vorbereitung für Rollen, einschließlich: Rollentragplatte, Platte mit 4 Kanten mit ölfestem Gummi, 1 Paar Stahlgriffe mit stoßfestem Gummibezug, Zylinderschloss mit 2 Schlüsseln, Sicherheitsstange gegen Umkippen.

■ 01
■ 02
■ 04
■ 08



■ 01
■ 02
■ 04
■ 08



■ An allen Schubladen in Schränken mit Rollen muss die Einzelauszugvorrichtung der Schubladen **Art. Nr. F DD 9400 00 07** angebracht werden.

ART. NR.

F AG 0434 00 04

Gesamtabmessungen mm:
1098x574x917 H ohne Rollen

*Dicke der Rollentragplatte

ART. NR.

F AG 0440 00 04

Gesamtabmessungen mm:
1098x574x1067 H ohne Rollen

*Dicke der Rollentragplatte

■ Weitere Rollen siehe Seite **A52**



LENKROLLE MIT FESTSTELLER AUS ELASTISCHEM GUMMI

ART. NR.	Ø mm	TRAGKRAFT	SCHRANK	C mm
C RG DCE15 125	125	370 kg		160



BOCKROLLE AUS ELASTISCHEM GUMMI

ART. NR.	Ø mm	TRAGKRAFT	SCHRANK	C mm
C RG BCE15 125	125	370 kg		160



LENKROLLE MIT FESTSTELLER AUS NYLON

ART. NR.	Ø mm	TRAGKRAFT	SCHRANK	C mm
C RN DAD11 125	125	370 kg		160



BOCKROLLE AUS NYLON

ART. NR.	Ø mm	TRAGKRAFT	SCHRANK	C mm
C RN BAD11 125	125	370 kg		160

RAL 7000 F.01

RAL 6011 F.02

RAL 5012 F.04

RAL 7035 F.08

ZEICHENERKLÄRUNG ■



■ Die Griffe können auch nach unten montiert werden, wodurch sich die Höhe um 38 mm verringert.



■ Es wird immer die Nettotragkraft bei gleichmäßig verteilter Last angegeben.



BREITE = 1023 mm TIEFE = 573 mm (54x27 Eh)

SCHRÄNKE SERIE STANDARD GF

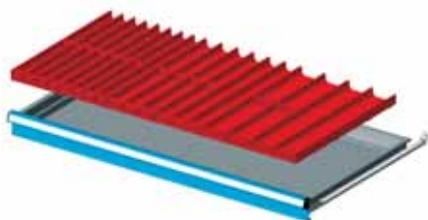

ART. NR.	FÜR FRONTHÖHEN
----------	----------------

F FH 4005 12 00	50-300
Set bestehend aus:	
6 Mulden	4-teilig
15 Trennblechen	36 mm
6 Mulden	3-teilig
10 Trennblechen	47 mm
6 Mulden	2-teilig
6 Steckwänden	73 mm

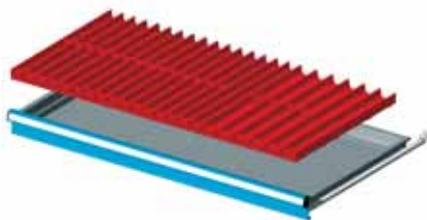

ART. NR.	FÜR FRONTHÖHEN
----------	----------------

F FH 4005 15 00	50-300
Set bestehend aus:	
12 Mulden	4-teilig
30 Trennblechen	36 mm
6 Mulden	3-teilig
10 Steckwänden	47 mm



ART. NR.	FÜR FRONTHÖHEN
----------	----------------

F FH 4005 01 00	50
F FH 4007 01 00	75
F FH 4010 01 00	100-125
F FH 4015 01 00	150-175
F FH 4020 01 00	200-250
F FH 4030 01 00	300
Set bestehend aus:	
2 ungeschlitzten Trennwänden	914 mm

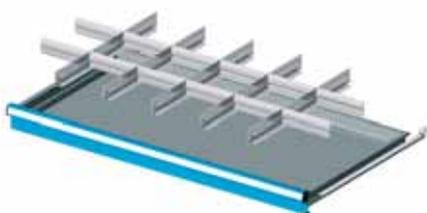

ART. NR.	FÜR FRONTHÖHEN
----------	----------------

F FH 4005 03 00	50
F FH 4007 03 00	75
F FH 4010 03 00	100-125
F FH 4015 03 00	150-175
F FH 4020 03 00	200-250
Set bestehend aus:	
5 Schlitzwänden	455 mm
12 Trennblechen	149 mm

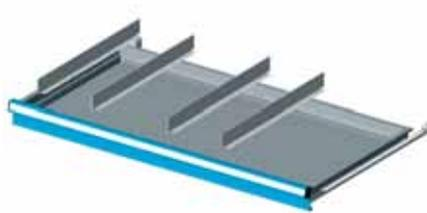

ART. NR.	FÜR FRONTHÖHEN
----------	----------------

F FH 4005 04 00	50
F FH 4007 04 00	75
F FH 4010 04 00	100-125
F FH 4015 04 00	150-175
F FH 4020 04 00	200-250
Set bestehend aus:	
4 ungeschlitzten Trennwänden	455 mm

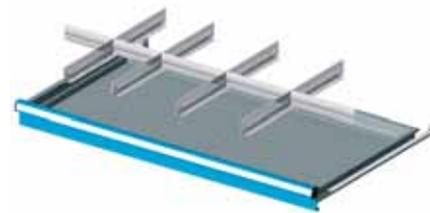

ART. NR.	FÜR FRONTHÖHEN
----------	----------------

F FH 4005 05 00	50
F FH 4007 05 00	75
F FH 4010 05 00	100-125
F FH 4015 05 00	150-175
F FH 4020 05 00	200-250
Set bestehend aus:	
4 Schlitzwänden	455 mm
2 Trennblechen	149 mm
3 Trennblechen	200 mm

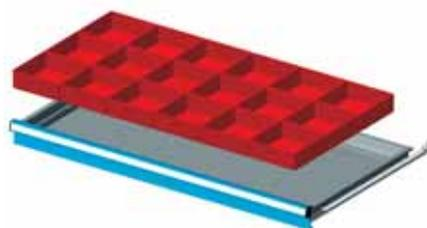

ART. NR.	FÜR FRONTHÖHEN
----------	----------------

F FH 4005 11 00	50
F FH 4007 11 00	75
F FH 4010 11 00	100-125
Set bestehend aus:	
18 Einsatzkästen	150x150 mm

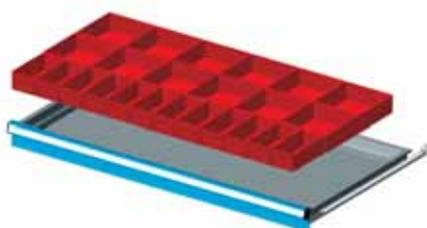

ART. NR.	FÜR FRONTHÖHEN
----------	----------------

F FH 4005 13 00	50
F FH 4007 13 00	75
F FH 4010 13 00	100-125
Set bestehend aus:	
12 Einsatzkästen	150x75 mm
12 Einsatzkästen	150x150 mm

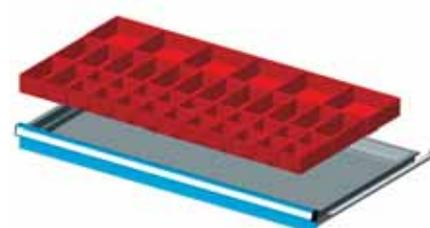

ART. NR.	FÜR FRONTHÖHEN
----------	----------------

F FH 4005 16 00	50
F FH 4007 16 00	75
Set bestehend aus:	
20 Einsatzkästen	75x75 mm
14 Einsatzkästen	150x75 mm
6 Einsatzkästen	150x150 mm

■ INFO

www.famispa.com

■ Einteilungs-
material siehe
Seite A180





ART. NR. F AG 5040 S1 08
RAL 7035

ART. NR. F AG L534 S1 50
RAL 7035+5012

54 EH (906 mm)

36 EH (600 mm)

BODEN- BEFESTIGUNGSSET



2x

- 2 Dübel „HILTI“, geeignet für Stahlbeton-böden ohne Risse Klasse B25/RBK250/MPa 25 N/mm²
- Empfohlener Zug des Dübels: 2.9 KN
- Dübeldurchmesser: Ø 6 mm

ART. NR. F AG 9204 00 99

FUSSBODENBEFESTIGUNGS- SET DES SCHRANKES

- Verzinkte Ersatzbügel des Schrankes
- Bohrung Ø 6 mm



ART. NR. F AG 9200 00 99

SCHRANK

ART. NR.

F AG 5040 S1 08

Schrank mit 6 Schubladen,
1 dreikantigen Platte mit Gummibelag

Abm. mm: 1023x726x1020 H

Exkl. Werkzeug und
Einteilungsmaterial

MOBILER SCHRANK

ART. NR.

F AG L534 S1 50

Schrank mit 5 Schubladen,
1 Multiplexplatte (Dicke 40 mm)

Abm. mm: 1098x750x1101 H

RAL 7000 F..01

RAL 6011 F..02

RAL 5012 F..04

RAL 7035 F..08

ERGÄNZENDE TEILE ■



- Einteilungs-
material im Set
siehe Seite A113



- **Ersatzschlüssel.** Immer die Zahl im Zylinderschloss angeben, dessen Schlüssel ersetzt werden soll.

ART. NR. R CSC 0002 00

- **Passepartout.** Dieser Schlüssel öffnet alle Schösser der Serien 45 und 46.

ART. NR. R CSC 0001 00



BREITE = 1023 mm TIEFE = 726 mm (54x36 Eh)

SCHRÄNKE SERIE STANDARD GB



- | A | B |
|--------|--------|
| 100-S | 100-TT |
| 150-TT | 150-TT |
| 150-TT | 150-TT |
| 150-TT | 150-TT |
| 200-TT | 200-TT |

ART. NR.	AUSFÜHRUNG
F AG 5034 04 04	A
F AG 5034 54 04	B
Schrank mit 5 Schubladen	
Abm. mm: 1023x726x850 H	
Zentrales Schloss	



- | A | B |
|--------|--------|
| 100-S | 100-TT |
| 100-S | 100-TT |
| 100-S | 100-TT |
| 150-TT | 150-TT |
| 300-TT | 300-TT |

ART. NR.	AUSFÜHRUNG
F AG 5034 07 04	A
F AG 5034 57 04	B
Schrank mit 5 Schubladen	
Abm. mm: 1023x726x850 H	
Zentrales Schloss	



- | A | B |
|--------|--------|
| 75-S | 75-TT |
| 75-S | 75-TT |
| 100-S | 100-TT |
| 100-S | 100-TT |
| 150-TT | 150-TT |
| 250-TT | 250-TT |

ART. NR.	AUSFÜHRUNG
F AG 5034 08 04	A
F AG 5034 58 04	B
Schrank mit 6 Schubladen	
Abm. mm: 1023x726x850 H	
Zentrales Schloss	



- | A | B |
|--------|--------|
| 50-S | 50-S |
| 75-S | 75-TT |
| 75-S | 75-TT |
| 100-S | 100-TT |
| 100-S | 100-TT |
| 150-TT | 150-TT |
| 200-TT | 200-TT |

ART. NR.	AUSFÜHRUNG
F AG 5034 09 04	A
F AG 5034 59 04	B
Schrank mit 7 Schubladen	
Abm. mm: 1023x726x850 H	
Zentrales Schloss	



- | A | B |
|--------|--------|
| 75-S | 75-TT |
| 75-S | 75-TT |
| 100-S | 100-TT |
| 150-TT | 150-TT |
| 150-TT | 150-TT |
| 150-TT | 150-TT |
| 200-TT | 200-TT |

ART. NR.	AUSFÜHRUNG
F AG 5040 11 04	A
F AG 5040 61 04	B
Schrank mit 7 Schubladen	
Abm. mm: 1023x726x1000 H	
Zentrales Schloss	



- | A | B |
|--------|--------|
| 75-S | 75-TT |
| 75-S | 75-TT |
| 100-S | 100-TT |
| 100-S | 100-TT |
| 100-S | 100-TT |
| 100-S | 100-TT |
| 150-TT | 150-TT |
| 200-TT | 200-TT |

ART. NR.	AUSFÜHRUNG
F AG 5040 05 04	A
F AG 5040 02 04	B
Schrank mit 8 Schubladen	
Abm. mm: 1023x726x1000 H	
Zentrales Schloss	

ZEICHENERKLÄRUNG



- TT = Teleskopvollauszug (100%)
- S = Einfachauszug (87%)
- Die Schränke müssen am Fußboden oder an der Wand befestigt werden.

RAL 7000 F... ..01 RAL 6011 F... ..02 RAL 5012 F... ..04 RAL 7035 F... ..08

■ Einteilungs-
material im Set
siehe Seite A113



BREITE = 1023 mm TIEFE = 726 mm (54x36 Eh)

SCHRÄNKE SERIE STANDARD GB



• ART. NR.	AUSFÜHRUNG
F AG 5040 08 04	A
F AG 5040 58 04	B
Schrank mit 8 Schubladen	
Abm. mm: 1023x726x1000 H	
Zentrales Schloss	



• ART. NR.	AUSFÜHRUNG
F AG 5040 12 04	A
F AG 5040 62 04	B
Schrank mit 9 Schubladen	
Abm. mm: 1023x726x1000 H	
Zentrales Schloss	



ART. NR.	AUSFÜHRUNG
F AG 5040 15 04	A
F AG 5040 65 04	B
Schrank mit 2 Auszugböden	
Abm. mm: 1023x726x1000 H	
Ohne Schloss, mit Kippsicherungsstange	



ART. NR.	AUSFÜHRUNG
F AG 5053 04 04	A
F AG 5053 01 04	B
Schrank mit 9 Schubladen	
Abm. mm: 1023x726x1325 H	
Zentrales Schloss	

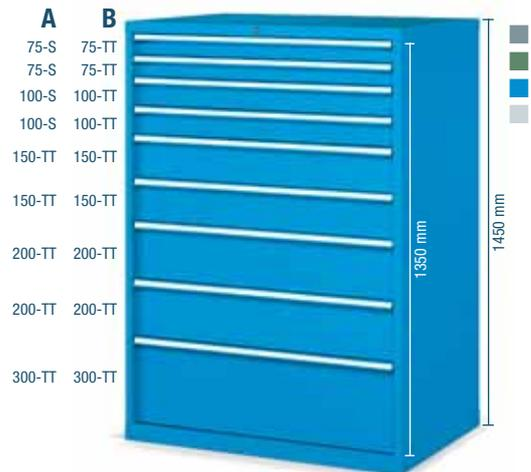

• ART. NR.	AUSFÜHRUNG
F AG 5058 07 04	A
F AG 5058 57 04	B
Schrank mit 9 Schubladen	
Abm. mm: 1023x726x1450 H	
Zentrales Schloss	

RAL 7000 F.01 RAL 6011 F.02 RAL 5012 F.04 RAL 7035 F.08

ZEICHENERKLÄRUNG ■

- TT = Teleskopvollauszug (100%)
- PE-TT = Teleskopvollauszugboden (100%)
- S = Einfachauszug (87%)
- PE-S = Einfachauszugboden (87%)
- Die Schränke müssen am Fußboden oder an der Wand befestigt werden.



■ Einteilungs-
material im Set
siehe Seite A113

BREITE = 1023 mm TIEFE = 726 mm (54x36 Eh)

SCHRÄNKE SERIE STANDARD GB

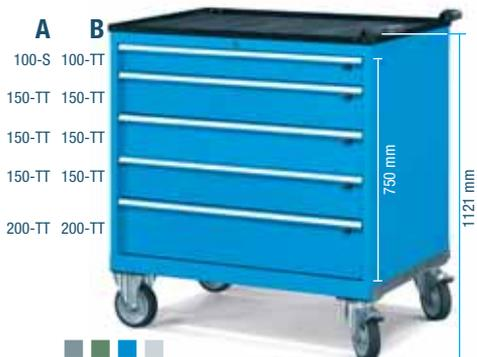

A B
100-S 100-TT
150-TT 150-TT
150-TT 150-TT
150-TT 150-TT
200-TT 200-TT

ART. NR.	AUSFÜHRUNG
F AG L534 02 04	A
F AG L534 52 04	B
Schrank mit 5 Schubladen	
Tragkraft des Schrankes: 600 kg	
Rollen aus elastischem Gummi Ø 160 mm	
Abm. mm: 1098x727x1121 H	
Zentrales Schloss	



A B
75-S 75-TT
75-S 75-TT
100-S 100-TT
150-TT 150-TT
150-TT 150-TT
200-TT 200-TT

ART. NR.	AUSFÜHRUNG
F AG L534 05 04	A
F AG L534 55 04	B
Schrank mit 6 Schubladen	
Tragkraft des Schrankes: 600 kg	
Rollen aus elastischem Gummi Ø 160 mm	
Abm. mm: 1098x727x1121 H	
Zentrales Schloss	



A B
100-S 100-TT
100-S 100-TT
100-S 100-TT
150-TT 150-TT
150-TT 150-TT
300-TT 300-TT

ART. NR.	AUSFÜHRUNG
F AG L540 01 04	A
F AG L540 51 04	B
Schrank mit 6 Schubladen	
Tragkraft des Schrankes: 600 kg	
Rollen aus elastischem Gummi Ø 160 mm	
Abm. mm: 1098x727x1271 H	
Zentrales Schloss	



A B
75-S 75-TT
75-S 75-TT
100-S 100-TT
150-TT 150-TT
150-TT 150-TT
150-TT 150-TT
200-TT 200-TT

ART. NR.	AUSFÜHRUNG
F AG L540 02 04	A
F AG L540 52 04	B
Schrank mit 7 Schubladen	
Tragkraft des Schrankes: 600 kg	
Rollen aus elastischem Gummi Ø 160 mm	
Abm. mm: 1098x727x1271 H	
Zentrales Schloss	



■ RAL 7035 +
■ RAL 5012

MOBILER SCHRANK

ART. NR.

F AG L534 S2 50

Schrank mit 5 Schubladen,
1 Multiplexplatte (Dicke 40 mm),
1 Multifunktionswand einschließlich Behältern und Lampe 2x18W
Abm. mm: 1098x750x1041/2068 H Exkl. Werkzeug und Einteilungsmaterial

ZEICHENERKLÄRUNG



- TT = Teleskopvollauszug (100%)
- S = Einfachauszug (87%)
- Es wird immer die Nettotragkraft bei gleichmäßig verteilter Last angegeben.



■ Die Griffe können auch nach unten montiert werden, wodurch sich die Höhe um 38 mm verringert.

■ Einteilungsmaterial im Set siehe Seite A113



RAL 7000 F... ..01 RAL 6011 F... ..02 RAL 5012 F... ..04 RAL 7035 F... ..08

SCHRÄNKE SERIE STANDARD GB

LEERER SCHRANK

ART. NR.	NUTZHÖHE mm	TRAGKRAFT kg	ABMESSUNGEN mm
F AG 5034 00 04	750	3100	1023x726x850 H
F AG 5040 00 04	900	3100	1023x726x1000 H
F AG 5053 00 04	1225	3100	1023x726x1325 H
F AG 5058 00 04	1350	3100	1023x726x1450 H



ERSATZSCHLOSS

ART. NR. R CSR 0003 00
für Schrank

■ 01 ■ 02 ■ 04 ■ 08

■ Der Schrank muss am Fußboden oder an der Wand befestigt sein. Wenn die Schränke aufeinander montiert werden, müssen sie an der Wand befestigt sein und ihre Tragkraft muss halbiert werden. Weitere Auskünfte über das Befestigungsset **siehe Seite A114**.

EINFACHAUSZUGSCHUBLADEN (S)

ART. NR.	FRONTHÖHE mm	TRAGKRAFT kg	NUTZABMESSUNGEN mm
F FG 5005 00 04	50	60	906x600x36 H
F FG 5007 00 04	75	80	906x600x61 H
F FG 5010 00 04	100	100	906x600x86 H
F FG 5012 00 04	125	100	906x600x111 H

Einfachauszug (87%)



■ 01
■ 02
■ 04
■ 08

■ Einteilungsmaterial im Set siehe Seite A121

TELESKOPVOLLAUSZUGSCHUBLADEN (TT)

ART. NR.	FRONTHÖHE mm	TRAGKRAFT kg	NUTZABMESSUNGEN mm
F FG 5107 00 04	75	150	906x600x54 H
F FG 5110 00 04	100	150	906x600x79 H
F FG 5112 00 04	125	150	906x600x104 H
F FG 5115 00 04	150	150	906x600x129 H
F FG 5117 00 04	175	150	906x600x154 H
F FG 5120 00 04	200	150	906x600x179 H
F FG 5125 00 04	250	150	906x600x229 H
F FG 5130 00 04	300	150	906x600x279 H

Teleskopvollauszug (100%)



■ 01
■ 02
■ 04
■ 08

■ Einteilungsmaterial im Set siehe Seite A121

EINFACHAUSZUGBÖDEN (PE-S)

ART. NR.	MANTELHÖHE mm	TRAGKRAFT kg	NUTZABMESSUNGEN mm
F FG 8050 00 04	–	100	916x610

Einfachauszug (87%)



■ 01
■ 02
■ 04
■ 08

TELESKOPVOLLAUSZUGBÖDEN (PE-TT)

ART. NR.	MANTELHÖHE mm	TRAGKRAFT kg	NUTZABMESSUNGEN mm
F FG 8150 00 04	–	150	916x610

Teleskopvollauszug (100%)

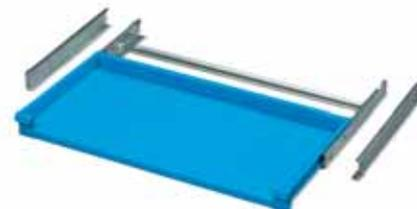

■ 01
■ 02
■ 04
■ 08

VERSTELLBÖDEN

ART. NR.	MANTELHÖHE mm	TRAGKRAFT kg	NUTZABMESSUNGEN mm
F SR 1270 01 04	25	100	967x618

Ohne Auszug

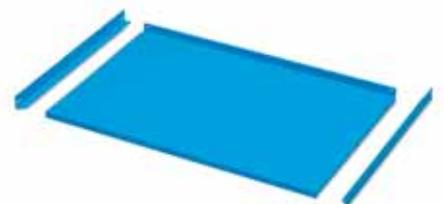

■ 01
■ 02
■ 04
■ 08

RAL 7000 F.01 RAL 6011 F.02 RAL 5012 F.04 RAL 7035 F.08

ZEICHENERKLÄRUNG ■

■ Es wird immer die Nettotragkraft bei gleichmäßig verteilter Last angegeben.



BREITE = 1023 mm TIEFE = 726 mm (54x36 Eh)

SCHRÄNKE SERIE STANDARD GB

**SCHRANK NEBEN
SCHRANK-BEFESTIGUNG**

Der Artikel umfasst:
4 Schrauben M8 komplett
mit Muttern

ART. NR. F AG 9202 00 99

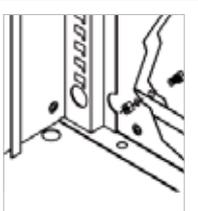

DOPPELSEITIGES KLEBEBAND

ART. NR.

R CMV 0025 00

Breite 15 mm, Länge 50 m



■ 07

ABROLLRAND

ART. NR.

F AG 9012 01 07

ABMESSUNGEN mm

1023x726x20 H

Obere Ablagefläche mit 3 Kanten

Ölfester Gummi



■ 07

SOCKEL

ART. NR.

F RR 0095 00 07

Sockel, Höhe 50 mm



■ 07

SOCKEL FÜR HUBWAGEN

ART. NR.

F RR 0235 00 07 Sockelpaar, Höhe 100 mm

F RR 0415 00 07 Abdeckung für Sockelpaar



■ 07

SOCKEL FÜR GABELSTAPLER

ART. NR.

F RR 0230 00 07 Sockelpaar, Höhe 60 mm

F RR 0410 00 07 Abdeckung für Sockelpaar

OBERE ABLAGEFLÄCHEN AUS MDF MIT GUMMIBEZUG – ABMESSUNGEN 1024x726x31,5 mm H

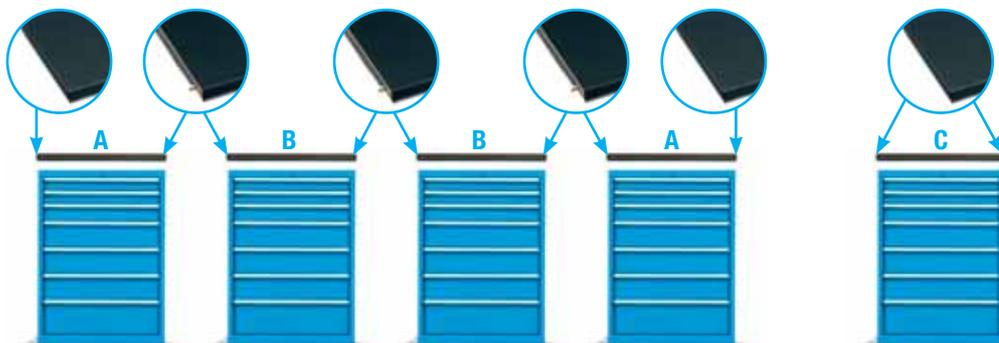

ART. NR. F UZ 9999 00 00

Vorbohrung des Schrankes für die Befestigung der Ablagen aus MDF.



Detail ölfester Gummi



■ 07

A

ART. NR.

F UZ 3240 11 07

Ablagefläche aus MDF mit Gummibezug

Seitenprofil

Für Endschränk

Ölfester Gummi



■ 07

B

ART. NR.

F UZ 3240 12 07

Ablagefläche aus MDF mit Gummibezug

Ohne Seitenprofil

Für zusätzliche Mittelschränke

Ölfester Gummi



■ 07

C

ART. NR.

F UZ 3240 13 07

Ablagefläche aus MDF mit Gummibezug

2 Seitenprofile

Für Einzelschränk

Ölfester Gummi

■ INFO

RAL 7000 F... ..01

RAL 6011 F... ..02

RAL 5012 F... ..04

RAL 7035 F... ..08



www.famispacom



SCHRÄNKE SERIE STANDARD GB

SCHRÄNKE MIT VORBEREITUNG FÜR ROLLEN

Schrank mit Vorbereitung für Rollen
Einschließlich: Rollentragplatte, Platte mit 4 Kanten mit öfistemem Gummi, 1 Paar Stahlgriffe mit stoßfestem Gummibezug, Zylinderschloss mit 2 Schlüsseln, Sicherheitsstange gegen Umkippen.

- 01
- 02
- 04
- 08



- 01
- 02
- 04
- 08



■ An allen Schubladen in Schränken mit Rollen muss die Einzelauszugvorrichtung der Schubladen **Art. Nr. F DD 9400 00 07** angebracht werden.

ART. NR.

F AG 0534 00 04

Gesamtabmessungen mm:
1098x727x917 H ohne Rollen
*Dicke der Rollentragplatte

ART. NR.

F AG 0540 00 04

Gesamtabmessungen mm:
1098x727x1067 H ohne Rollen
*Dicke der Rollentragplatte

■ Weitere Rollen siehe Seite A52



LENKROLLE MIT FESTSTELLER AUS ELASTISCHEM GUMMI

ART. NR. Ø mm TRAGKRAFT SCHRANK C mm

C RG DCE15 160 160 600 kg 204



BOCKROLLE AUS ELASTISCHEM GUMMI

ART. NR. Ø mm TRAGKRAFT SCHRANK C mm

C RG BCE15 160 160 600 kg 204



LENKROLLE MIT FESTSTELLER AUS NYLON

ART. NR. Ø mm TRAGKRAFT SCHRANK C mm

C RN DAD04 160 160 600 kg 204



BOCKROLLE AUS NYLON

ART. NR. Ø mm TRAGKRAFT SCHRANK C mm

C RN BAD04 160 160 600 kg 204

BEISPIEL BESTEHEND AUS:

ART. NR.

F AG 5053 58 50

2 Auszugböden

Abm. mm: **1023x726x1325 H**

Exkl. Polypropylenkästen



- RAL 7035 +
- RAL 5012

ZEICHENERKLÄRUNG ■



■ Einteilungsmaterial siehe Seite A180

■ Die Griffe können auch nach unten montiert werden, wodurch sich die Höhe um 38 mm verringert.



■ Es wird immer die Nettotragkraft bei gleichmäßig verteilter Last angegeben.



BREITE = 1023 mm TIEFE = 726 mm (54x36 Eh)

SCHRÄNKE SERIE STANDARD GB

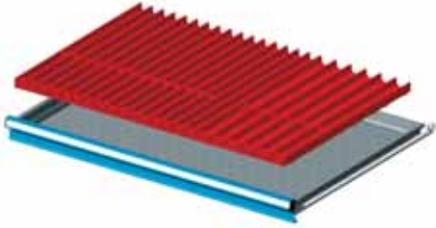

ART. NR.	FÜR FRONTHÖHEN
F FH 5005 19 00	50-300
Set bestehend aus:	
16 Mulden	4-teilig
30 Steckwänden	36 mm
8 Mulden	3-teilig
10 Steckwänden	47 mm

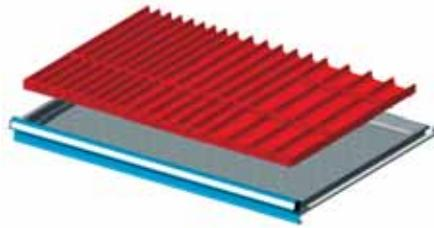

ART. NR.	FÜR FRONTHÖHEN
F FH 5005 09 00	50-300
Set bestehend aus:	
8 Mulden	4-teilig
15 Steckwänden	36 mm
8 Mulden	3-teilig
10 Steckwänden	47 mm
8 Mulden	2-teilig
6 Steckwänden	73 mm

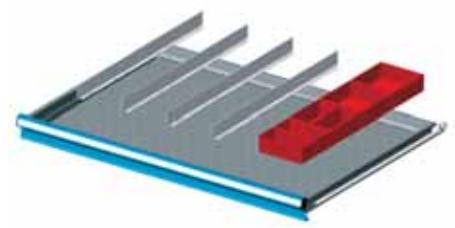

ART. NR.	FÜR FRONTHÖHEN
F FH 5005 05 00	50
F FH 5007 05 00	75
F FH 5010 05 00	100-125
Set bestehend aus:	
5 ungeschlitzten Trennwänden	610 mm
4 Einsatzkästen	150x75 mm
2 Einsatzkästen	150x150 mm

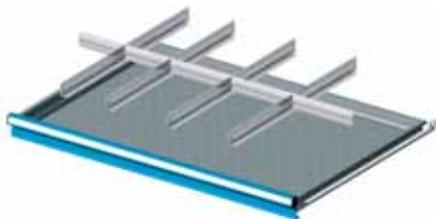

ART. NR.	FÜR FRONTHÖHEN
F FH 5005 07 00	50
F FH 5007 07 00	75
F FH 5010 07 00	100-125
F FH 5015 07 00	150-175
F FH 5020 07 00	200-250
F FH 5030 07 00	300
Set bestehend aus:	
4 Schlitzwänden	610 mm
2 Trennblechen	149 mm
3 Trennblechen	200 mm

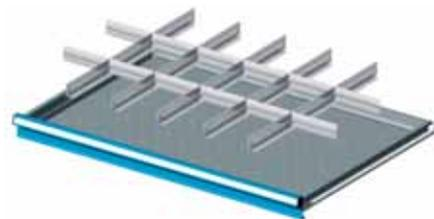

ART. NR.	FÜR FRONTHÖHEN
F FH 5005 13 00	50
F FH 5007 13 00	75
F FH 5010 13 00	100-125
F FH 5015 13 00	150-175
F FH 5020 13 00	200-250
F FH 5030 13 00	300
Set bestehend aus:	
5 Schlitzwänden	610 mm
12 Trennblechen	149 mm

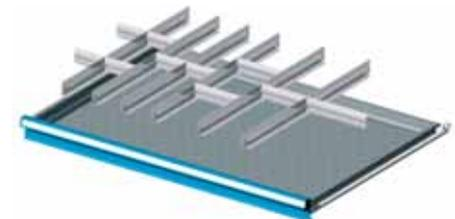

ART. NR.	FÜR FRONTHÖHEN
F FH 5005 14 00	50
F FH 5007 14 00	75
F FH 5010 14 00	100-125
Set bestehend aus:	
6 Schlitzwänden	610 mm
6 Trennblechen	98 mm
3 Trennblechen	149 mm
1 Trennblech	200 mm

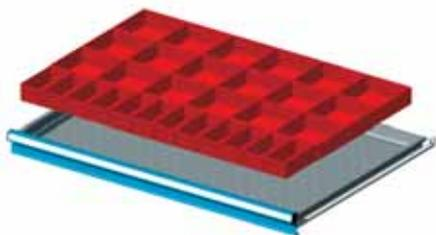

ART. NR.	FÜR FRONTHÖHEN
F FH 5005 08 00	50
F FH 5007 08 00	75
F FH 5010 08 00	100-125
Set bestehend aus:	
12 Einsatzkästen	150x75 mm
18 Einsatzkästen	150x150 mm

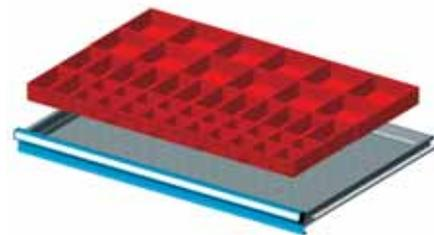

ART. NR.	FÜR FRONTHÖHEN
F FH 5005 17 00	50
F FH 5007 17 00	75
Set bestehend aus:	
20 Einsatzkästen	75x75 mm
14 Einsatzkästen	150x75 mm
12 Einsatzkästen	150x150 mm

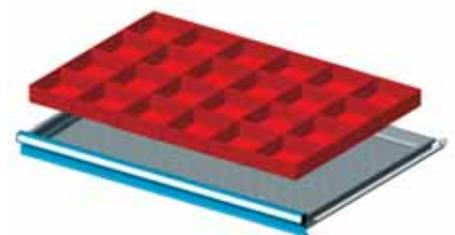

ART. NR.	FÜR FRONTHÖHEN
F FH 5005 18 00	50
F FH 5007 18 00	75
F FH 5010 18 00	100-125
Set bestehend aus:	
24 Einsatzkästen	150x150 mm

■ INFO

www.famispa.com

 ■ Einteilungs-
material siehe
Seite A180



ART. NR. F AG 6034 S1 2Y
RAL 3020

64 EH (1076 mm)



36 EH (600 mm)

BODEN- BEFESTIGUNGSSET



2x

- 2 Dübel „HILTI“, geeignet für Stahlbeton-böden ohne Risse Klasse B25/RBK250/MPa 25 N/mm²
- Empfohlener Zug des Dübels: 2.9 KN
- Dübeldurchmesser: Ø 6 mm

ART. NR. F AG 9204 00 99

FUSSBODENBEFESTIGUNGS- SET DES SCHRANKES

- Verzinkte Ersatzbügel des Schrankes
- Bohrung Ø 6 mm



ART. NR. F AG 9200 00 99

SCHRANK

ART. NR.

F AG 6034 S1 2Y

Schrank mit 5 Schubladen,
1 Ablagefläche aus MDF mit Gummibelag,
1 Sockelpaar für Transpallet

Abm. mm: 1193x726x980 H

Exkl. Werkzeug und Einteilungsmaterial

RAL 7000 F.01

RAL 6011 F.02

RAL 5012 F.04

RAL 7035 F.08

ERGÄNZENDE TEILE ■



- Einteilungs-
material im Set
siehe Seite A129



- **Ersatzschlüssel.** Immer die Zahl im Zylinderschloss angeben, dessen Schlüssel ersetzt werden soll.

ART. NR. R CSC 0002 00

- **Passepartout.** Dieser Schlüssel öffnet alle Schösser der Serien 45 und 46.

ART. NR. R CSC 0001 00



BREITE = 1193 mm TIEFE = 726 mm (64x36 Eh)

SCHRÄNKE SERIE STANDARD GC

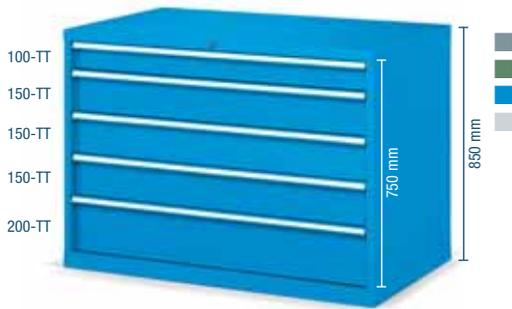

ART. NR. SCHUBLADEN

F AG 6034 01 04 5
 Schrank mit 5 Teleskopvollauszugschubladen
 Abm. mm: 1193x726x850 H
 Zentrales Schloss



ART. NR. SCHUBLADEN

F AG 6034 02 04 6
 Schrank mit 6 Teleskopvollauszugschubladen
 Abm. mm: 1193x726x850 H
 Zentrales Schloss



ART. NR. SCHUBLADEN

F AG 6040 01 04 7
 Schrank mit 7 Teleskopvollauszugschubladen
 Abm. mm: 1193x726x1000 H
 Zentrales Schloss



ART. NR. SCHUBLADEN

F AG 6040 02 04 8
 Schrank mit 8 Teleskopvollauszugschubladen
 Abm. mm: 1193x726x1000 H
 Zentrales Schloss



ART. NR. SCHUBLADEN

F AG 6040 03 04 8
 Schrank mit 8 Teleskopvollauszugschubladen
 Abm. mm: 1193x726x1000 H
 Zentrales Schloss



ART. NR. SCHUBLADEN

F AG 6040 04 04 1
 Schrank mit 1 Schublade, 2 Auszugböden
 Abm. mm: 1193x726x1000 H
 Ohne Schloss, mit Kippsicherungsstange

ZEICHENERKLÄRUNG



- TT = Teleskopvollauszug (100%)
- PE-TT = Teleskopvollauszugboden (100%)
- Die Schränke müssen am Fußboden oder an der Wand befestigt werden.

RAL 7000 F... ..01 RAL 6011 F... ..02 RAL 5012 F... ..04 RAL 7035 F... ..08

■ Einteilungs-
material im Set
siehe Seite A129



SCHRÄNKE SERIE STANDARD GC



• ART. NR.

SCHUBLADEN

F AG 6053 01 04**9**

Schrank mit 9 Teleskopvollauszugschubladen

Abm. mm: 1193x726x1325 H

Zentrales Schloss



• ART. NR.

SCHUBLADEN

F AG 6053 02 04**10**

Schrank mit 10 Teleskopvollauszugschubladen

Abm. mm: 1193x726x1325 H

Zentrales Schloss



• ART. NR.

SCHUBLADEN

F AG 6058 01 04**10**

Schrank mit 10 Teleskopvollauszugschubladen

Abm. mm: 1193x726x1450 H

Zentrales Schloss



ART. NR.

BÖDEN

F AG 6058 04 04**3**

Schrank mit 1 Verstellboden, 2 Auszugböden

Abm. mm: 1193x726x1450 H

Ohne Schloss, mit Kippsicherungsstange

RAL 7000 F.01

RAL 6011 F.02

RAL 5012 F.04

RAL 7035 F.08

ZEICHENERKLÄRUNG ■



■ Einteilungs-
material im Set
siehe Seite A129

- TT = Teleskopvollauszug (100%)
- PE-TT = Teleskopvollauszugboden (100%)
- PR = Höhenverstellbarer Boden
- Die Schränke müssen am Fußboden oder an der Wand befestigt werden.



BREITE = 1193 mm TIEFE = 726 mm (64x36 Eh)

SCHRÄNKE SERIE STANDARD GC



ART. NR.

SCHUBLADEN

F AG L634 02 04**4**

Schrank mit 4 Teleskopvollauszugschubladen

Tragkraft des Schrankes: 600 kg

Rollen aus elastischem Gummi Ø 160 mm

Abm. mm: 1268x727x1121 H

Zentrales Schloss



ART. NR.

SCHUBLADEN

F AG L634 01 04**5**

Schrank mit 5 Teleskopvollauszugschubladen

Tragkraft des Schrankes: 600 kg

Rollen aus elastischem Gummi Ø 160 mm

Abm. mm: 1268x727x1121 H

Zentrales Schloss



ART. NR.

SCHUBLADEN

F AG L640 01 04**6**

Schrank mit 6 Teleskopvollauszugschubladen

Tragkraft des Schrankes: 600 kg

Rollen aus elastischem Gummi Ø 160 mm

Abm. mm: 1268x727x1271 H

Zentrales Schloss



ART. NR.

SCHUBLADEN

F AG L640 02 04**7**

Schrank mit 7 Teleskopvollauszugschubladen

Tragkraft des Schrankes: 600 kg

Rollen aus elastischem Gummi Ø 160 mm

Abm. mm: 1268x727x1271 H

Zentrales Schloss

■ ZEICHENERKLÄRUNG

RAL 7000 F.01

RAL 6011 F.02

RAL 5012 F.04

RAL 7035 F.08



- TT = Teleskopvollauszug (100%)
- Es wird immer die Nettotragkraft bei gleichmäßig verteilter Last angegeben.



- Die Griffe können auch nach unten montiert werden, wodurch sich die Höhe um 38 mm verringert.

- Einteilungsmaterial im Set siehe Seite A129



SCHRÄNKE SERIE STANDARD GC

BREITE = 1193 mm TIEFE = 726 mm (64x36 Eh)

LEERER SCHRANK

ART. NR.	NUTZHÖHE mm	TRAGKRAFT kg	ABMESSUNGEN mm
F AG 6034 00 04	750	3100	1193x726x850 H
F AG 6040 00 04	900	3100	1193x726x1000 H
F AG 6053 00 04	1225	3100	1193x726x1325 H
F AG 6058 00 04	1350	3100	1193x726x1450 H

■ Der Schrank muss am Fußboden oder an der Wand befestigt sein. Wenn die Schränke aufeinander montiert werden, müssen sie an der Wand befestigt sein und ihre Tragkraft muss halbiert werden. Weitere Auskünfte über das Befestigungsset siehe Seite A122.



ERSATZ-SCHLOSS

ART. NR.
R CSR 0003 00
für Schrank

■ 01 ■ 02 ■ 04 ■ 08

TELESKOPVOLLAUZUGSCHUBLADEN (TT)

ART. NR.	FRONTHÖHE mm	TRAGKRAFT kg	NUTZABMESSUNGEN mm
F FG 6107 00 04	75	150	1076x600x54 H
F FG 6110 00 04	100	150	1076x600x79 H
F FG 6112 00 04	125	150	1076x600x104 H
F FG 6115 00 04	150	150	1076x600x129 H
F FG 6120 00 04	200	150	1076x600x179 H
F FG 6125 00 04	250	150	1076x600x229 H
F FG 6130 00 04	300	150	1076x600x279 H

Teleskopvollauszug (100%)



■ 01
■ 02
■ 04
■ 08

■ Einteilungsmaterial im Set siehe Seite A129

TELESKOPVOLLAUZUGBÖDEN (PE-TT)

ART. NR.	MANTELHÖHE mm	TRAGKRAFT kg	NUTZABMESSUNGEN mm
F FG 8160 00 04	–	150	1086x610

Teleskopvollauszug (100%)



■ 01
■ 02
■ 04
■ 08

VERSTELLBÖDEN

ART. NR.	MANTELHÖHE mm	TRAGKRAFT kg	NUTZABMESSUNGEN mm
F SR 1280 01 04	35	150	1137x618

Ohne Auszug

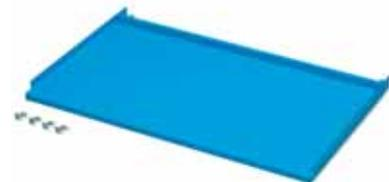

■ 01
■ 02
■ 04
■ 08

SCHRANK NEBEN
SCHRANK-BEFESTIGUNG

■ Der Artikel umfasst:
4 Schrauben M8 komplett
mit Muttern

ART. NR. F AG 9202 00 99

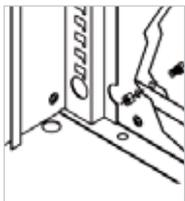

DOPPELSEITIGES KLEBEBAND

ART. NR.

R CMV 0025 00

Breite 15 mm, Länge 50 m



■ 07

ABROLLRAND

ART. NR.

F AG 9015 01 07

Obere Ablagefläche mit 3 Kanten

ABMESSUNGEN mm

1193x726x20 H

Ölfester Gummi



■ 07

SOCKEL

ART. NR.

F RR 0100 00 07

Sockel, Höhe 50 mm



■ 07

SOCKEL FÜR HUBWAGEN

ART. NR.

F RR 0235 00 07 Sockelpaar, Höhe 100 mm

F RR 0435 00 07 Abdeckung für Sockelpaar



■ 07

SOCKEL FÜR GABELSTAPLER

ART. NR.

F RR 0230 00 07 Sockelpaar, Höhe 60 mm

F RR 0430 00 07 Abdeckung für Sockelpaar

BREITE = 1193 mm PROFONDITÀ = 726 mm (64x36 Eh)

SCHRÄNKE SERIE STANDARD GC

OBERE ABLAGEFLÄCHEN AUS MDF MIT GUMMIBEZUG – ABMESSUNGEN 1194x726x31,5 mm H

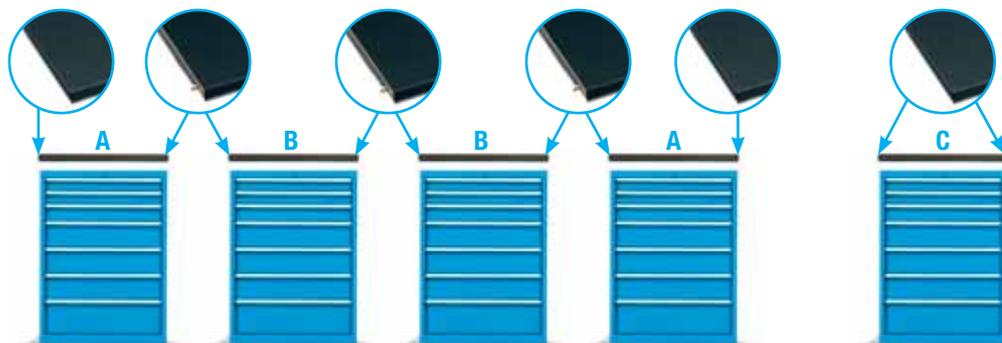

ART. NR. F UZ 9998 00 00

Vorbohrung des Schrankes für die Befestigung der Ablagen aus MDF.



Detail ölfester Gummi

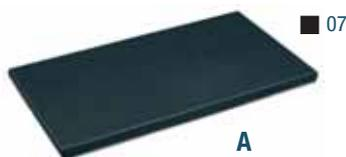

A

ART. NR.

F UZ 3250 11 07

Ablagefläche aus MDF mit Gummibezug

Seitenprofil

Für Endschränk

Ölfester Gummi



B

ART. NR.

F UZ 3250 12 07

Ablagefläche aus MDF mit Gummibezug

Ohne Seitenprofil

Für zusätzliche Mittelschränke

Ölfester Gummi



C

ART. NR.

F UZ 3250 13 07

Ablagefläche aus MDF mit Gummibezug

2 Seitenprofile

Für Einzelschränk

Ölfester Gummi

SCHRÄNKE MIT VORBEREITUNG FÜR ROLLEN

Schränk mit Vorbereitung für Rollen
Einschließlich: Rollentragplatte,
Platte mit 4 Kanten mit ölfestem Gummi,
1 Paar Stahlgriffe mit stoßfestem Gummibezug,
Zylinderschloss mit 2 Schlüsseln,
Sicherheitsstange gegen Umkippen.

- 01
- 02
- 04
- 08



- 01
- 02
- 04
- 08



ART. NR.

F AG 0634 00 04

Gesamtabmessungen mm:
1268x727x917 H ohne Rollen

*Dicke der Rollentragplatte

ART. NR.

F AG 0640 00 04

Gesamtabmessungen mm:
1268x727x1067 H ohne Rollen

*Dicke der Rollentragplatte



■ An allen Schubladen in Schränken mit Rollen muss die Einzelauszugvorrichtung der Schubladen Art. Nr. F DD 9400 00 07 angebracht werden.

■ Weitere Rollen siehe Seite A52

LENKROLLE MIT FESTSTELLER AUS ELASTISCHEM GUMMI

ART. NR. Ø mm TRAGKRAFT SCHRÄNK C mm

C RG DCE15 160 160 600 kg 204

LENKROLLE MIT FESTSTELLER AUS NYLON

ART. NR. Ø mm TRAGKRAFT SCHRÄNK C mm

C RN DAD04 160 160 600 kg 204

BOCKROLLE AUS ELASTISCHEM GUMMI

ART. NR. Ø mm TRAGKRAFT SCHRÄNK C mm

C RG BCE15 160 160 600 kg 204

BOCKROLLE AUS NYLON

ART. NR. Ø mm TRAGKRAFT SCHRÄNK C mm

C RN BAD04 160 160 600 kg 204

■ ZEICHENERKLÄRUNG



■ Es wird immer die Nettotragkraft bei gleichmäßig verteilter Last angegeben.

- RAL 7000 F... ..01
- RAL 6011 F... ..02
- RAL 5012 F... ..04
- RAL 7035 F... ..08



■ Die Griffe können auch nach unten montiert werden, wodurch sich die Höhe um 38 mm verringert.



SCHRÄNKE SERIE STANDARD GC

ART. NR. F BL 1020 00 00

Schraubstock aus Stahl 130 mm →

**MOBILER SCHRANK****ART. NR.****F AG L634 S1 2Y**

Schrank mit 5 Schubladen

1 Multiplexplatte (Dicke 40 mm)

Abm. mm: 1268x750x1101 H

Exkl. Werkzeug und Einteilungsmaterial

■ RAL 3020

RAL 7000 F..01

RAL 6011 F..02

RAL 5012 F..04

RAL 7035 F..08

INFO ■

■ Einteilungs-
material siehe
Seite **A180**

www.famispa.com



BREITE = 1193 mm PROFONDITÀ = 726 mm (64x36 Eh)

SCHRÄNKE SERIE STANDARD GC



ART. NR.	FÜR FRONTHÖHEN
F FH 6007 10 00	75
F FH 6010 10 00	100-125
F FH 6015 10 00	150-175
F FH 6020 10 00	200-250
F FH 6030 10 00	300

Set bestehend aus:
2 ungeschlitzten Trennwänden 1085 mm



ART. NR.	FÜR FRONTHÖHEN
F FH 6007 09 00	75
F FH 6010 09 00	100-125
F FH 6015 09 00	150-175
F FH 6020 09 00	200-250
F FH 6030 09 00	300

Set bestehend aus:
4 ungeschlitzten Trennwänden 1085 mm

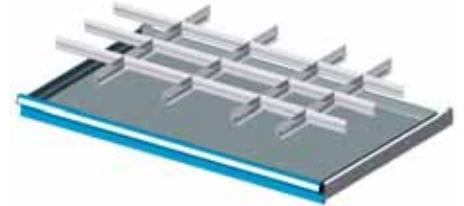

ART. NR.	FÜR FRONTHÖHEN
F FH 6007 02 00	75
F FH 6010 02 00	100-125
F FH 6015 02 00	150-175
F FH 6020 02 00	200-250

Set bestehend aus:
4 Schlitzwänden 610 mm
3 Trennblechen 149 mm
3 Trennblechen 166 mm
9 Trennblechen 251 mm

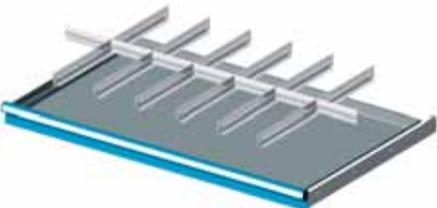

ART. NR.	FÜR FRONTHÖHEN
F FH 6007 11 00	75
F FH 6010 11 00	100-125
F FH 6015 11 00	150-175
F FH 6020 11 00	200-250
F FH 6030 11 00	300

Set bestehend aus:
6 Schlitzwänden 610 mm
6 Trennblechen 149 mm
1 Trennblech 166 mm

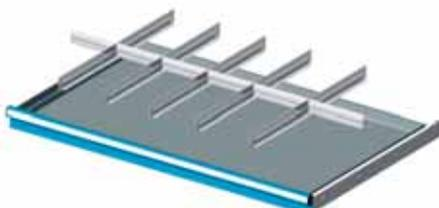

ART. NR.	FÜR FRONTHÖHEN
F FH 6007 08 00	75
F FH 6010 08 00	100-125
F FH 6015 08 00	150-175
F FH 6020 08 00	200-250
F FH 6030 08 00	300

Set bestehend aus:
5 Schlitzwänden 610 mm
2 Trennblechen 149 mm
1 Trennblech 166 mm
3 Trennblechen 200 mm

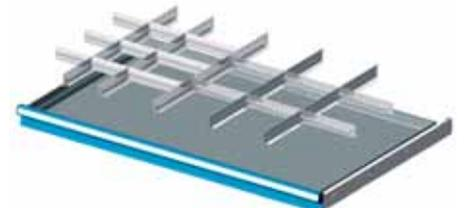

ART. NR.	FÜR FRONTHÖHEN
F FH 6007 05 00	75
F FH 6010 05 00	100-125
F FH 6015 05 00	150-175

Set bestehend aus:
5 Schlitzwänden 610 mm
6 Trennblechen 132 mm
9 Trennblechen 200 mm



■ INFO

■ Einteilungs-
material siehe
Seite A180



www.famispa.com



ART. NR. F BL 1020 00 00
Schraubstock aus Stahl 130 mm



ART. NR. F AG 7034 S1 56
RAL 7035+7000

78 EH (1314 mm)



36 EH (600 mm)

BODEN- BEFESTIGUNGSSET



2x

- 2 Dübel „HILTI“, geeignet für Stahlbeton-böden ohne Risse Klasse B25/RBK250/MPa 25 N/mm²
- Empfohlener Zug des Dübels: 2.9 KN
- Dübeldurchmesser: Ø 6 mm

ART. NR. F AG 9204 00 99

FUSSBODENBEFESTIGUNGS- SET DES SCHRANKES

- Verzinkte Ersatzbügel des Schrankes
- Bohrung Ø 6 mm



ART. NR. F AG 9200 00 99

SCHRANK

ART. NR.

F AG 7034 S1 56

Schrank mit 7 Schubladen

1 Multiplexplatte (Dicke 40 mm)

1 Sockelpaar für Transpallet

Abm. mm: 1500x750x990 H

Exkl. Werkzeug und Einteilungsmaterial

RAL 7000 F..01

RAL 6011 F..02

RAL 5012 F..04

RAL 7035 F..08

ERGÄNZENDE TEILE ■



- Einteilungs-
material im Set
siehe Seite A137



- **Ersatzschlüssel.** Immer die Zahl im Zylinderschloss angeben, dessen Schlüssel ersetzt werden soll.

ART. NR. R CSC 0002 00

- **Passepartout.** Dieser Schlüssel öffnet alle Schösser der Serien 45 und 46.

ART. NR. R CSC 0001 00



BREITE = 1431 mm TIEFE = 726 mm (78x36 Eh)

SCHRÄNKE SERIE STANDARD GD

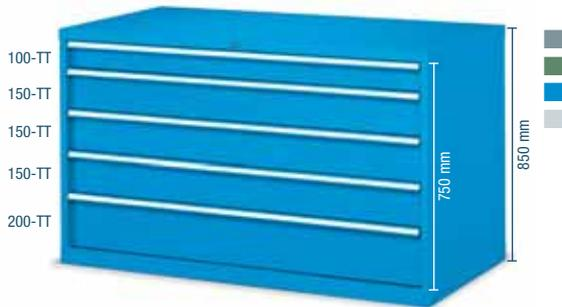

ART. NR. SCHUBLADEN

F AG 7034 01 04 5

Schrank mit 5 Teleskopvollauszugschubladen

Abm. mm: 1431x726x850 H

Zentrales Schloss

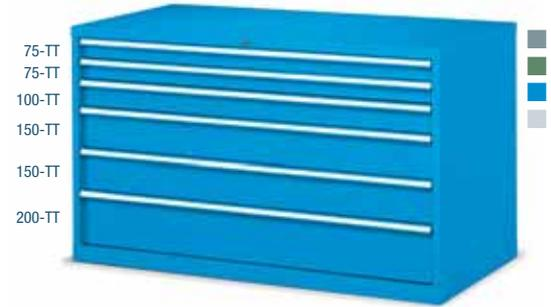

ART. NR. SCHUBLADEN

F AG 7034 02 04 6

Schrank mit 6 Teleskopvollauszugschubladen

Abm. mm: 1431x726x850 H

Zentrales Schloss



ART. NR. SCHUBLADEN

F AG 7040 01 04 7

Schrank mit 7 Teleskopvollauszugschubladen

Abm. mm: 1431x726x1000 H

Zentrales Schloss



ART. NR. SCHUBLADEN

F AG 7040 02 04 8

Schrank mit 8 Teleskopvollauszugschubladen

Abm. mm: 1431x726x1000 H

Zentrales Schloss



ART. NR. SCHUBLADEN

F AG 7040 03 04 8

Schrank mit 8 Teleskopvollauszugschubladen

Abm. mm: 1431x726x1000 H

Zentrales Schloss



ART. NR. BÖDEN

F AG 7040 05 04 2

Schrank mit 2 Auszugböden

Abm. mm: 1431x726x1000 H

Ohne Schloss, mit Kippsicherungsstange

ZEICHENERKLÄRUNG



- TT = Teleskopvollauszug (100%)
- PE-TT = Teleskopvollauszugboden (100%)
- Die Schränke müssen am Fußboden oder an der Wand befestigt werden.

RAL 7000 F.01 RAL 6011 F.02 RAL 5012 F.04 RAL 7035 F.08

■ Einteilungs-
material im Set
siehe Seite A137

BREITE = 1431 mm TIEFE = 726 mm (78x36 Eh)

SCHRÄNKE SERIE STANDARD GD



•ART. NR.

SCHUBLADEN

F AG 7053 01 04**9**

Schrank mit 9 Teleskopvollauszugschubladen

Abm. mm: 1431x726x1325 H

Zentrales Schloss



•ART. NR.

SCHUBLADEN

F AG 7053 02 04**10**

Schrank mit 10 Teleskopvollauszugschubladen

Abm. mm: 1431x726x1325 H

Zentrales Schloss



•ART. NR.

SCHUBLADEN

F AG 7058 01 04**10**

Schrank mit 10 Teleskopvollauszugschubladen

Abm. mm: 1431x726x1450 H

Zentrales Schloss



ART. NR.

BÖDEN

F AG 7058 04 04**3**

Schrank mit 1 Verstellboden, 2 Auszugböden

Abm. mm: 1431x726x1450 H

Ohne Schloss, mit Kippsicherungsstange

RAL 7000 F.01 RAL 6011 F.02 RAL 5012 F.04 RAL 7035 F.08

ZEICHENERKLÄRUNG ■



■ Einteilungs-
material im Set
siehe Seite A137

- TT = Teleskopvollauszug (100%)
- PE-TT = Teleskopvollauszugboden (100%)
- PR = Höhenverstellbarer Boden
- Die Schränke müssen am Fußboden oder an der Wand befestigt werden.



BREITE = 1431 mm TIEFE = 726 mm (78x36 Eh)

SCHRÄNKE SERIE STANDARD GD



ART. NR.

SCHUBLADEN

F AG L734 02 04**4**

Schrank mit 4 Teleskopvollauszugschubladen

Tragkraft des Schrankes: 600 kg

Rollen aus elastischem Gummi Ø 160 mm

Abm. mm: 1506x727x1121 H

Zentrales Schloss



ART. NR.

SCHUBLADEN

F AG L734 01 04**5**

Schrank mit 5 Teleskopvollauszugschubladen

Tragkraft des Schrankes: 600 kg

Rollen aus elastischem Gummi Ø 160 mm

Abm. mm: 1506x727x1121 H

Zentrales Schloss



ART. NR.

SCHUBLADEN

F AG L740 01 04**6**

Schrank mit 6 Teleskopvollauszugschubladen

Tragkraft des Schrankes: 600 kg

Rollen aus elastischem Gummi Ø 160 mm

Abm. mm: 1506x727x1271 H

Zentrales Schloss



ART. NR.

SCHUBLADEN

F AG L740 02 04**7**

Schrank mit 7 Teleskopvollauszugschubladen

Tragkraft des Schrankes: 600 kg

Rollen aus elastischem Gummi Ø 160 mm

Abm. mm: 1506x727x1271 H

Zentrales Schloss

■ ZEICHENERKLÄRUNG



- TT = Teleskopvollauszug (100%)
- Es wird immer die Nettotragkraft bei gleichmäßig verteilter Last angegeben.

RAL 7000 F... ..01 RAL 6011 F... ..02 RAL 5012 F... ..04 RAL 7035 F... ..08



- Die Griffe können auch nach unten montiert werden, wodurch sich die Höhe um 38 mm verringert.

- Einteilungsmaterial im Set siehe Seite A137



SCHRÄNKE SERIE STANDARD GD

LEERER SCHRANK

ART. NR.	NUTZHÖHE mm	TRAGKRAFT kg	ABMESSUNGEN mm
F AG 7034 00 04	750	3100	1431x726x850 H
F AG 7040 00 04	900	3100	1431x726x1000 H
F AG 7053 00 04	1225	3100	1431x726x1325 H
F AG 7058 00 04	1350	3100	1431x726x1450 H



ERSATZ-SCHLOSS

ART. NR.
R CSR 0003 00
für Schrank

■ Der Schrank muss am Fußboden oder an der Wand befestigt sein. Wenn die Schränke aufeinander montiert werden, müssen sie an der Wand befestigt sein und ihre Tragkraft muss halbiert werden. Weitere Auskünfte über das Befestigungsset siehe Seite A130.

■ 01 ■ 02 ■ 04 ■ 08

TELESKOPVOLLAUSZUGSCHUBLADEN (TT)

ART. NR.	FRONTHÖHE mm	TRAGKRAFT kg	NUTZABMESSUNGEN mm
F FG 7107 00 04	75	150	1314x600x54 H
F FG 7110 00 04	100	150	1314x600x79 H
F FG 7112 00 04	125	150	1314x600x104 H
F FG 7115 00 04	150	150	1314x600x129 H
F FG 7117 00 04	175	150	1314x600x154 H
F FG 7120 00 04	200	150	1314x600x179 H
F FG 7125 00 04	250	150	1314x600x229 H
F FG 7130 00 04	300	150	1314x600x279 H

Teleskopvollauszug (100%)



■ 01
■ 02
■ 04
■ 08

■ Einteilungsmaterial im Set siehe Seite A137

TELESKOPVOLLAUSZUGBÖDEN (PE-TT)

ART. NR.	MANTELHÖHE mm	TRAGKRAFT kg	NUTZABMESSUNGEN mm
F FG 8170 00 04	–	150	1324x610

Teleskopvollauszug (100%)

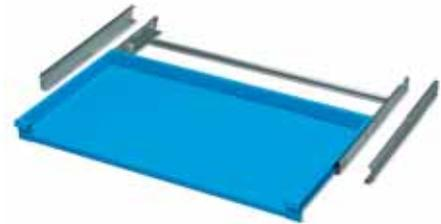

■ 01
■ 02
■ 04
■ 08

VERSTELLBÖDEN

ART. NR.	MANTELHÖHE mm	TRAGKRAFT kg	NUTZABMESSUNGEN mm
F SR 1290 01 04	35	150	1375x618

Ohne Auszug

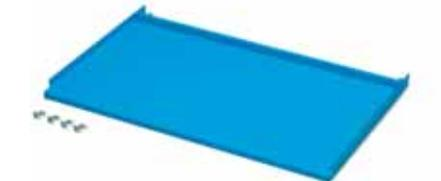

■ 01
■ 02
■ 04
■ 08



DOPPELSEITIGES KLEBBAND

ART. NR.
R CMV 0025 00

Breite 15 mm, Länge 50 m



■ 07

ABROLLRAND

ART. NR.	ABMESSUNGEN mm
F AG 9018 01 07	1434x726x20 H

Obere Ablagefläche mit 3 Kanten Ölfester Gummi

SCHRANK NEBEN SCHRANK-BEFESTIGUNG

■ Der Artikel umfasst:
4 Schrauben M8 komplett
mit Muttern

ART. NR. F AG 9202 00 99

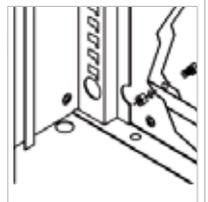

■ 07

SOCKEL

ART. NR.
F RR 0115 00 07

Sockel, Höhe 50 mm



■ 07

SOCKEL FÜR HUBWAGEN

ART. NR.
F RR 0235 00 07

Sockelpaar, Höhe 100 mm

ART. NR.
F RR 0445 00 07

Abdeckung für Sockelpaar



■ 07

SOCKEL FÜR GABELSTAPLER

ART. NR.
F RR 0230 00 07

Sockelpaar, Höhe 60 mm

ART. NR.
F RR 0440 00 07

Abdeckung für Sockelpaar

BREITE = 1431 mm TIEFE = 726 mm (78x36 Eh)

SCHRÄNKE SERIE STANDARD GD

OBERE ABLAGEFLÄCHEN AUS MDF MIT GUMMIBEZUG – ABMESSUNGEN 1434x726x31,5 mm H

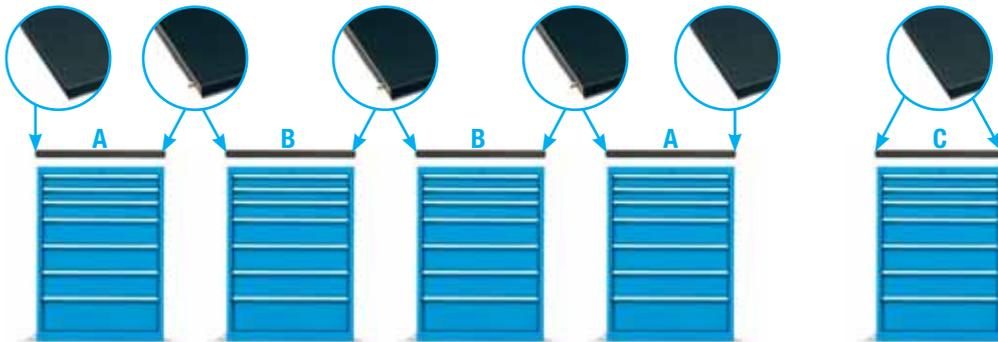

ART. NR. F UZ 9998 00 00

Vorbereitung des Schrankes für die Befestigung der Ablagen aus MDF.



Detail öffester Gummi



■ 07

A



■ 07

B



■ 07

C

ART. NR.

F UZ 3260 11 07

Ablagefläche aus MDF mit Gummibezug

Seitenprofil

Für Endschränk

Öffester Gummi

ART. NR.

F UZ 3260 12 07

Ablagefläche aus MDF mit Gummibezug

Ohne Seitenprofil

Für zusätzliche Mittelschränke

Öffester Gummi

ART. NR.

F UZ 3260 13 07

Ablagefläche aus MDF mit Gummibezug

2 Seitenprofile

Für Einzelschränk

Öffester Gummi

SCHRÄNKE MIT VORBEREITUNG FÜR ROLLEN

Schränk mit Vorbereitung für Rollen
Einschließlich: Rollentragplatte, Platte mit 4 Kanten mit öfesterem Gummi, 1 Paar Stahlgriffe mit stoßfestem Gummibezug, Zylinderschloss mit 2 Schlüsseln, Sicherheitsstange gegen Umkippen.

- 01
- 02
- 04
- 08



- 01
- 02
- 04
- 08



■ An allen Schubladen in Schränken mit Rollen muss die Einzelauszugvorrichtung der Schubladen Art. Nr. F DD 9400 00 07 angebracht werden.

ART. NR.

F AG 0734 00 04

Gesamtabmessungen mm: 1506x727x917 H ohne Rollen

*Dicke der Rollentragplatte

ART. NR.

F AG 0740 00 04

Gesamtabmessungen mm: 1506x727x1067 H ohne Rollen

*Dicke der Rollentragplatte

■ Weitere Rollen siehe Seite A52



LENKROLLE MIT FESTSTELLER AUS ELASTISCHEM GUMMI

ART. NR. Ø mm TRAGKRAFT SCHRANK C mm
C RG DCE15 160 160 600 kg 204



BOCKROLLE AUS ELASTISCHEM GUMMI

ART. NR. Ø mm TRAGKRAFT SCHRANK C mm
C RG BCE15 160 160 600 kg 204



LENKROLLE MIT FESTSTELLER AUS NYLON

ART. NR. Ø mm TRAGKRAFT SCHRANK C mm
J RN DAD04 160 160 600 kg 204



BOCKROLLE AUS NYLON

ART. NR. Ø mm TRAGKRAFT SCHRANK C mm
C RN BAD04 160 160 600 kg 204

■ ZEICHENERKLÄRUNG



■ Es wird immer die Nettotragkraft bei gleichmäßig verteilter Last angegeben.



■ Die Griffe können auch nach unten montiert werden, wodurch sich die Höhe um 38 mm verringert.



RAL 7000 F... ..01 RAL 6011 F... ..02 RAL 5012 F... ..04 RAL 7035 F... ..08

SCHRÄNKE SERIE STANDARD GD



BEISPIEL BESTEHEND AUS:

ART. NR.

F AG ZA03 00 56

3 Schränke mit Schubladen

Abm. mm: 1431x726x1850 H

Exkl. Werkzeug und Einteilungsmaterial

■ RAL 7035 + ■ RAL 7000

RAL 7000 F..01

RAL 6011 F..02

RAL 5012 F..04

RAL 7035 F..08

INFO ■

■ Einteilungs-
material siehe
Seite **A180**www.famispa.com

BREITE = 1431 mm TIEFE = 726 mm (78x36 Eh)

SCHRÄNKE SERIE STANDARD GD

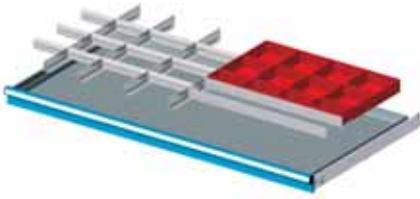

ART. NR.	FÜR FRONTHÖHEN
----------	----------------

F FH 7007 01 00	75
F FH 7010 01 00	100-125
Set bestehend aus:	
4 Schlitzwänden	610 mm
2 ungeschlitzten Trennwänden	610 mm
6 Trennblechen	149 mm
6 Trennblechen	200 mm
4 Einsatzkästen	150x75 mm
8 Einsatzkästen	150x150 mm

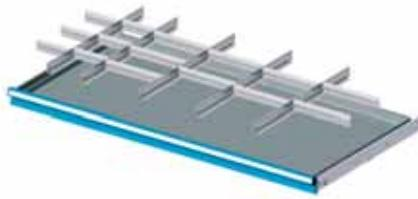

ART. NR.	FÜR FRONTHÖHEN
----------	----------------

F FH 7007 02 00	75
F FH 7010 02 00	100-125
F FH 7015 02 00	150-175
F FH 7020 02 00	200-250
Set bestehend aus:	
5 Schlitzwänden	610 mm
6 Trennblechen	149 mm
9 Trennblechen	251 mm

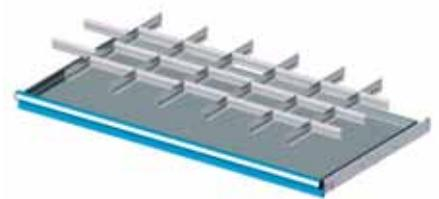

ART. NR.	FÜR FRONTHÖHEN
----------	----------------

F FH 7007 03 00	75
F FH 7010 03 00	100-125
F FH 7015 03 00	150-175
Set bestehend aus:	
6 Schlitzwänden	610 mm
3 Trennblechen	132 mm
3 Trennblechen	166 mm
14 Trennblechen	200 mm

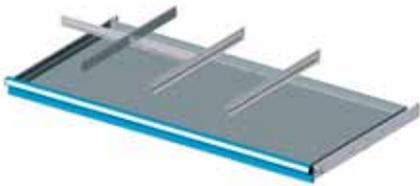

ART. NR.	FÜR FRONTHÖHEN
----------	----------------

F FH 7007 04 00	75
F FH 7010 04 00	100-125
F FH 7015 04 00	150-175
F FH 7020 04 00	200-250
F FH 7030 04 00	300
Set bestehend aus:	
3 Schlitzwänden	610 mm
2 Trennblechen	302 mm

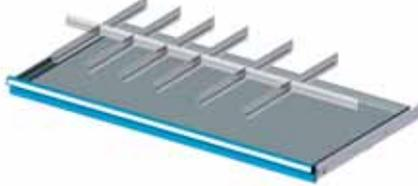

ART. NR.	FÜR FRONTHÖHEN
----------	----------------

F FH 7007 07 00	75
F FH 7010 07 00	100-125
F FH 7015 07 00	150-175
F FH 7020 07 00	200-250
F FH 7030 07 00	300
Set bestehend aus:	
6 Schlitzwänden	610 mm
4 Trennblechen	149 mm
2 Trennblechen	200 mm
1 Trennblech	302 mm

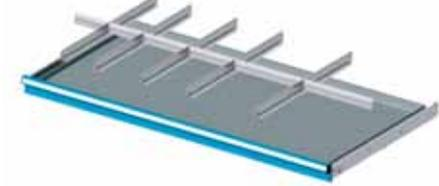

ART. NR.	FÜR FRONTHÖHEN
----------	----------------

F FH 7007 08 00	75
F FH 7010 08 00	100-125
F FH 7015 08 00	150-175
F FH 7020 08 00	200-250
F FH 7030 08 00	300
Set bestehend aus:	
5 Schlitzwänden	610 mm
2 Trennblechen	149 mm
2 Trennblechen	200 mm
2 Trennblechen	302 mm



■ INFO

www.famispa.com

■ Einteilungs-
material siehe
Seite A180



SCHRÄNKE SERIE STANDARD FG-FI



ART. NR. F AF 2040 S1 56
RAL 7035+7000

SCHRANK**ART. NR.****F AF 2040 S1 56**

Schrank mit 1 Schiebetür
1 höhenverstellbarer Boden
1 Ablagefläche aus MDF mit Gummibelag

Abm. mm: 1431x726x1030 H

Exkl. Werkzeug, Behältern und Werkzeugkoffern

TRAGKRAFT: 200 kg



TRAGKRAFT: 150 kg



RAL 7000 F.01 RAL 6011 F.02 RAL 5012 F.04 RAL 7035 F.08

ERGÄNZENDE TEILE ■

■ Es wird immer die Nettotragkraft bei gleichmäßig verteilter Last angegeben.



■ **Ersatzschlüssel.** Immer die Zahl im Zylinderschloss angeben, dessen Schlüssel ersetzt werden soll.
ART. NR. R CSC 0002 00
■ **Passepartout.** Dieser Schlüssel öffnet alle Schlösser der Serien 45 und 46.
ART. NR. R CSC 0001 00



BREITE = 1431 mm TIEFE = 726 mm

SCHRÄNKE SERIE STANDARD FG-FI



ART. NR.	BÖDEN
F AE 5040 13 04	1
Schrank mit 1 Fachboden, Tiefe 623 mm	
Abm. mm: 1431x726x1000 H	



ART. NR.	BÖDEN
F AE 5040 14 04	2
Schrank mit 2 Fachböden, Tiefe 623 mm, 1 Trennwand	
Abm. mm: 1431x726x1000 H	



ART. NR.	BÖDEN
F AF 2040 13 04	1
Schrank mit 1 Fachboden, Tiefe 623 mm	
Abm. mm: 1431x726x1000 H	



ART. NR.	BÖDEN
F AF 2040 14 04	2
Schrank mit 2 Fachböden, Tiefe 623 mm, 1 Trennwand	
Abm. mm: 1431x726x1000 H	



ART. NR.	BÖDEN
F AE 5053 13 04	1
Schrank mit 1 Fachboden, Tiefe 623 mm	
Abm. mm: 1431x726x1325 H	



ART. NR.	BÖDEN
F AE 5053 14 04	2
Schrank mit 2 Fachböden, Tiefe 623 mm, 1 Trennwand	
Abm. mm: 1431x726x1325 H	

■ INFO

RAL 7000 F... ..01 RAL 6011 F... ..02 RAL 5012 F... ..04 RAL 7035 F... ..08



www.famispa.com



SCHRÄNKE SERIE STANDARD FG-FI



ART. NR.

BÖDEN

F AF 2053 13 04**1**

Schrank mit 1 Fachboden, Tiefe 623 mm

Abm. mm: 1431x726x1325 H



ART. NR.

BÖDEN

F AF 2053 14 04**2**

Schrank mit 2 Fachböden, Tiefe 623 mm, 1 Trennwand

Abm. mm: 1431x726x1325 H



ART. NR.

BÖDEN

F AE 5058 13 04**1**

Schrank mit 1 Fachboden, Tiefe 623 mm

Abm. mm: 1431x726x1450 H



ART. NR.

BÖDEN

F AE 5058 14 04**2**

Schrank mit 2 Fachböden, Tiefe 623 mm, 1 Trennwand

Abm. mm: 1431x726x1450 H

RAL 7000 F.01

RAL 6011 F.02

RAL 5012 F.04

RAL 7035 F.08

INFO ■

www.famispa.com

BREITE = 1431 mm TIEFE = 726 mm

SCHRÄNKE SERIE STANDARD FG-FI



ART. NR.	BÖDEN
F AF 2058 13 04	1
Schränk mit 1 Fachboden, Tiefe 623 mm	
Abm. mm: 1431x726x1450 H	

ART. NR.	BÖDEN
F AF 2058 14 04	2
Schränk mit 2 Fachböden, Tiefe 623 mm, 1 Trennwand	
Abm. mm: 1431x726x1450 H	

BEISPIEL BESTEHEND AUS:

ART. NR.
F AG ZA04 00 56
1 Eckschränk
3 Schränke einschließlich Schubladen
1 Schränk einschließlich Schiebetür und Verstellböden
1 Schränk mit Verstellboden ohne Schiebetür
3 Ablageflächen aus MDF mit Gummibelag
Exkl. Werkzeug, Behältern und Einteilungsmaterial

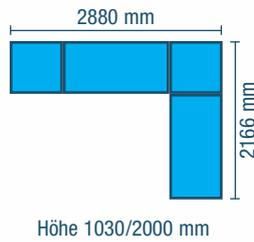

■ RAL 7035 +
■ RAL 7000

■ INFO

■ RAL 7000 F... ..01 ■ RAL 6011 F... ..02 ■ RAL 5012 F... ..04 ■ RAL 7035 F... ..08



www.famispa.com



SCHRÄNKE SERIE STANDARD FG-FI

**SCHRANK NEBEN
SCHRANK-BEFESTIGUNG**

■ Der Artikel umfasst:
4 Schrauben M8 komplett
mit Muttern

ART. NR. F AG 9202 00 99

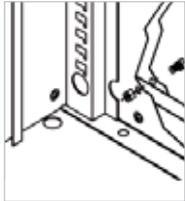

DOPPELSEITIGES KLEBEBAND

ART. NR.

R CMV 0025 00

Breite 15 mm, Länge 50 m



■ 07

SOCKEL

ART. NR.

F RR 0115 00 07

Sockel, Höhe 50 mm



■ 07

SOCKEL FÜR HUBWAGEN

ART. NR.

F RR 0235 00 07 Sockelpaar, Höhe 100 mm

F RR 0445 00 07 Abdeckung für Sockelpaar



■ 07

SOCKEL FÜR GABELSTAPLER

ART. NR.

F RR 0230 00 07 Sockelpaar, Höhe 60 mm

F RR 0440 00 07 Abdeckung für Sockelpaar

VERZINKTE VERSTELLBÖDEN



■ 99

■ Dieser Fachbodentyp kann
nur eingebaut werden, wenn die
Trennwand angebracht wurde.

ART. NR.

F AF 9109 03 99

Tragkraft: 200 kg

Abm. mm: 683x623x35 H



■ 99

ART. NR.

F AF 9139 05 99

Tragkraft: 150 kg

Abm. mm: 1395x623x35 H

Verstellboden

ART. NR. F AF 9109 03 99

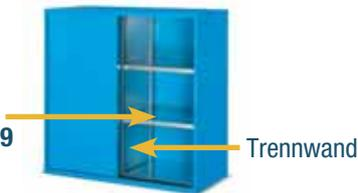

Trennwand

Verstellboden

ART. NR. F AF 9139 05 99

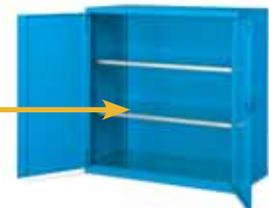

BEHÄLTER

■ siehe Seite G28-G30



Gr. 4



Gr. 4A2



Gr. 4A5

RAL 7000 F... ..01

RAL 6011 F... ..02

RAL 5012 F... ..04

RAL 7035 F... ..08

ZEICHENERKLÄRUNG ■

■ Es wird immer die Nettotragkraft bei gleichmäßig verteilter Last angegeben.

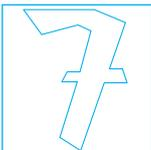

BREITE = 1431 mm TIEFE = 726 mm

SCHRÄNKE SERIE STANDARD FG-FI



■ 99

TRENNWAND

ART. NR.

F AF 9400 00 99

Trennwand für Böden



■ 99

FACH-SEITENWAND

ART. NR.

F AF 9420 00 99

Fach-Seitenwand für Böden



■ 07

ABROLLRAND

ART. NR.

ABMESSUNGEN mm

F AG 9018 01 07

1431x726x20 H

Obere Ablagefläche mit 3 Kanten Ölfester Gummi

ERSATZSCHLÖSSER FÜR SCHRÄNKE SERIE F AE

ART. NR.

R CSR 0008 00

Ersatzschloss für Schränke ART. NR. F AE 5040 - 5053 - 5058

R XAE 0006 99

Ersatzstange für Schränke ART. NR. F AE 5058

R XAE 0004 99

Ersatzstange für Schränke ART. NR. F AE 5040

R XAE 0005 99

Ersatzstange für Schränke ART. NR. F AE 5053

ERSATZSCHLÖSSER FÜR SCHRÄNKE SERIE F AF

ART. NR.

R CSR 0012 00

Ersatzschloss

■ Ersatzschlüssel siehe Seite A138

OBERE ABLAGEFLÄCHEN AUS MDF MIT GUMMIBEZUG – ABMESSUNGEN 1434x726x31,5 mm H

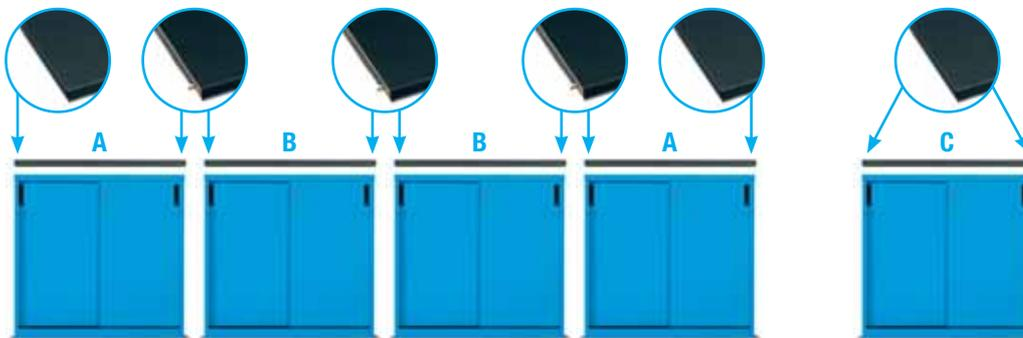

ART. NR. F UZ 9998 00 00

Vorbereitung des Schrankes für die Befestigung der Ablagen aus MDF.



Detail ölfester Gummi



■ 07

A

ART. NR.

F UZ 3260 11 07

Ablagefläche aus MDF mit Gummibezug

Seitenprofil

Für Endschränk

Ölfester Gummi



■ 07

B

ART. NR.

F UZ 3260 12 07

Ablagefläche aus MDF mit Gummibezug

Ohne Seitenprofil

Für zusätzliche Mittelschränke

Ölfester Gummi



■ 07

C

ART. NR.

F UZ 3260 13 07

Ablagefläche aus MDF mit Gummibezug

2 Seitenprofile

Für Einzelschränk

Ölfester Gummi

■ INFO

RAL 7000 F... ..01 RAL 6011 F... ..02 RAL 5012 F... ..04 RAL 7035 F... ..08



www.famispacom



ECKSCHRÄNKE SERIE STANDARD FL-G

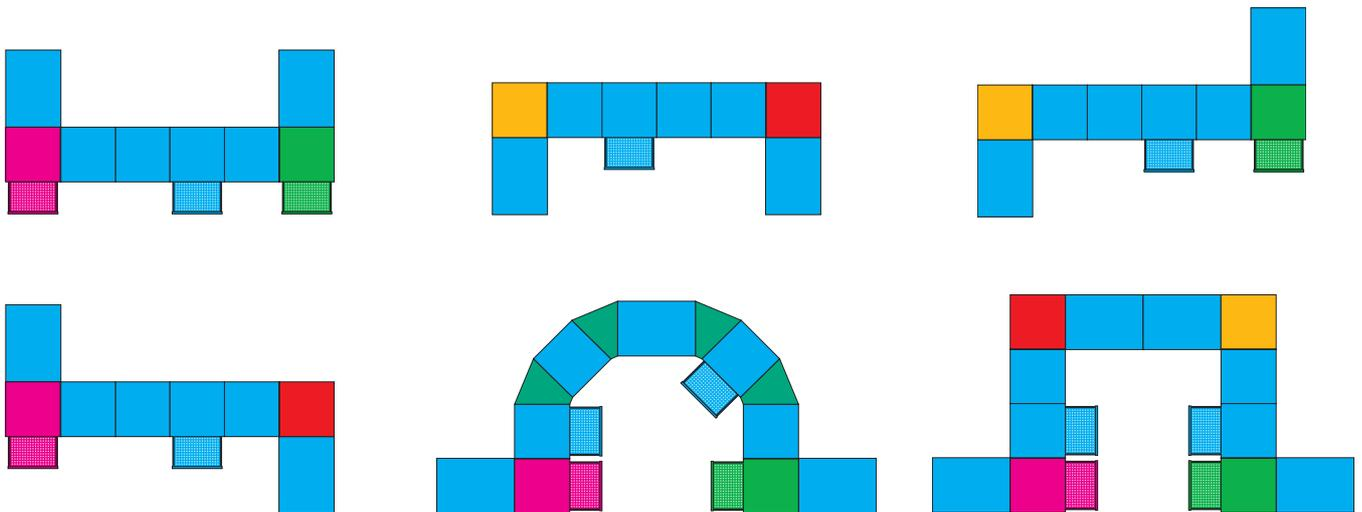

RAL 7000 F..01

RAL 6011 F..02

RAL 5012 F..04

RAL 7035 F..08

ERGÄNZENDE TEILE ■

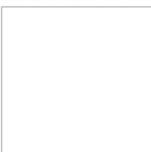

■ **Ersatzschlüssel.** Immer die Zahl im Zylinderschloss angeben, dessen Schlüssel ersetzt werden soll.

ART. NR. R CSC 0002 00

■ **Passepartout.** Dieser Schlüssel öffnet alle Schlösser der Serien 45 und 46.

ART. NR. R CSC 0001 00



TIEFE = 726 mm (36 Eh)

ECKSCHRÄNKE SERIE STANDARD FL-G



HOLZABDECKUNGEN: ANGEBOTE AUF ANFRAGE BEI FAMI

ART. NR.

F AG 0050 00 04

Eckschrank: 45°

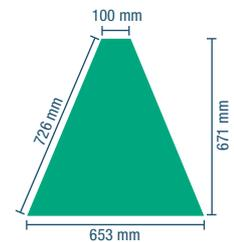
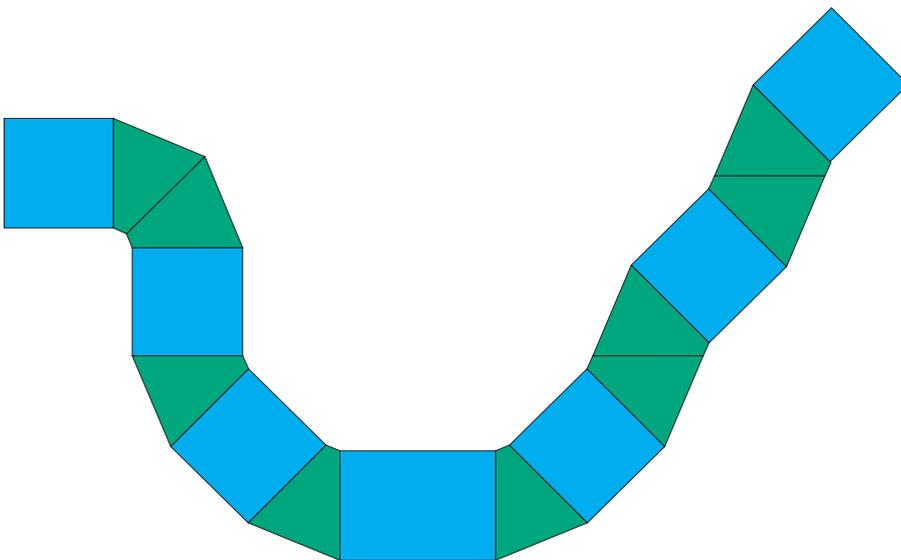
Abm. mm: 653x671x1000 H



■ Dieser Eckschrank kann ausschließlich mit Schränken der Serie STANDARD, Tiefe 726 mm (36 Eh), kombiniert werden.

■ INFO

RAL 7000 F..01

RAL 6011 F..02

RAL 5012 F..04

RAL 7035 F..08

www.famispacom

ECKSCHRÄNKE SERIE STANDARD FL-G



Rückansicht

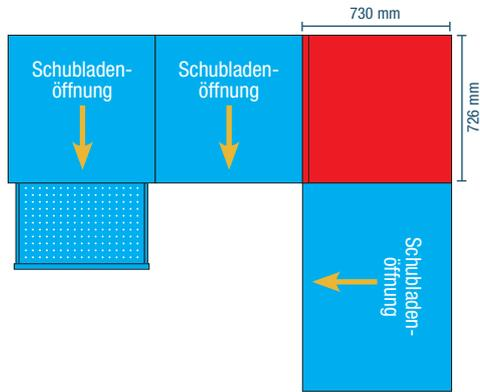

■ Diese Eckschränke können ausschließlich mit Schränken der Serie STANDARD, Tiefe 726 mm (36 Eh), kombiniert werden.



ART. NR.

F AG 2040 R1 04

Rechter Eckschrank außen

Abm. mm: 730x726x1000 H



ART. NR.

F AG 2040 R2 04

Rechter Eckschrank außen einschließlich

Ablageflächen aus MDF mit öfifestem Gummibelag

Abm. mm: 730x726x1030 H



ART. NR.

F AG 2040 L1 04

Linker Eckschrank außen

Abm. mm: 730x726x1000 H



ART. NR.

F AG 2040 L2 04

Linker Eckschrank außen einschließlich

Ablageflächen aus MDF mit öfifestem Gummibelag

Abm. mm: 730x726x1030 H

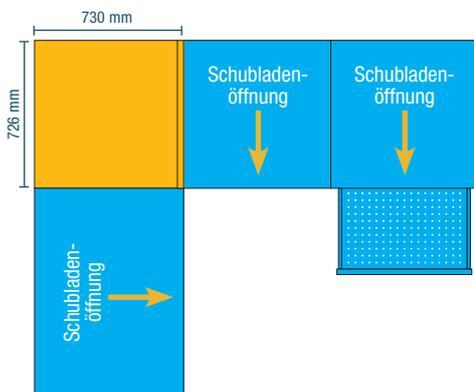

RAL 7000 F.01

RAL 6011 F.02

RAL 5012 F.04

RAL 7035 F.08

ZEICHENERKLÄRUNG ■

■ Die Schränke müssen am Fußboden oder an der Wand befestigt werden.



TIEFE = 726 mm (36 Eh)

ECKSCHRÄNKE SERIE STANDARD FL-G



ART. NR.

F AG 2040 L3 04

Linker Eckschrank innen

Abm. mm: 730x726x1000 H



ART. NR.

F AG 2040 L4 04

Linker Eckschrank innen einschließlich

Ablageflächen aus MDF mit ölfeistem Gummibelag

Abm. mm: 730x726x1030 H

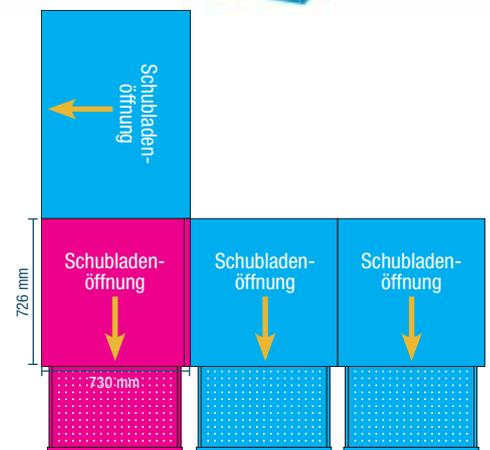

■ Diese Eckschränke können ausschließlich mit Schränken der Serie STANDARD, Tiefe 726 mm (36 Eh), kombiniert werden.



ART. NR.

F AG 2040 R3 04

Rechter Eckschrank innen

Abm. mm: 730x726x1000 H



ART. NR.

F AG 2040 R4 04

Rechter Eckschrank innen einschließlich

Ablageflächen aus MDF mit ölfeistem Gummibelag

Abm. mm: 730x726x1030 H

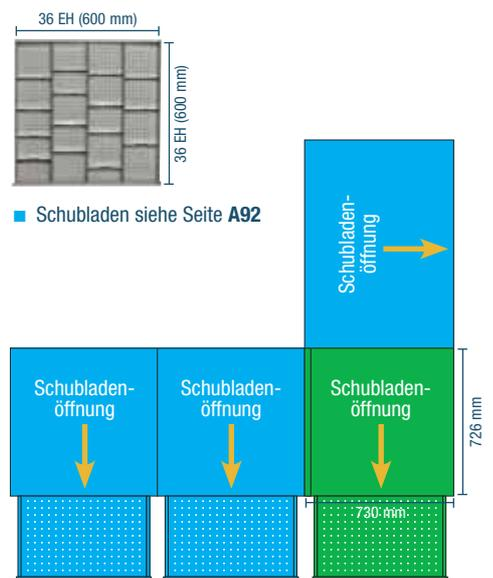

■ Schubladen siehe Seite A92

■ ZEICHENERKLÄRUNG

RAL 7000 F... ..01 RAL 6011 F... ..02 RAL 5012 F... ..04 RAL 7035 F... ..08



■ Die Schränke müssen am Fußboden oder an der Wand befestigt werden.

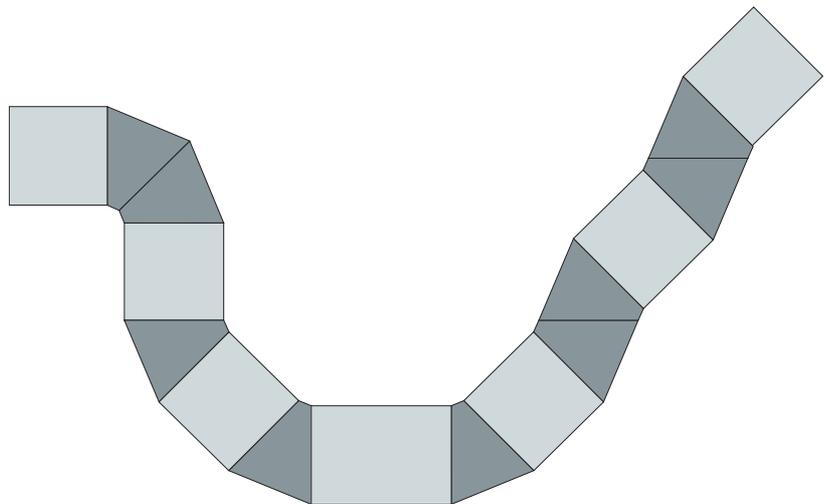
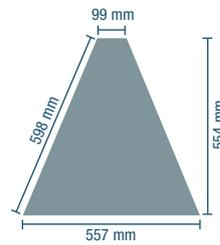

ECKSCHRÄNKE SERIE STANDARD FD A

**ART. NR.****F DA 0050 00 01**

Eckschrank: 45°

Abm. mm: 557x554x1000 H

■ Dieser Eckschrank kann ausschließlich mit Schränken der Serie FLEXA, Tiefe 726 mm (36 Eh), oder mit Schränken der Serie PERFORM A800, A600 und A400, kombiniert werden.

RAL 7000 F..01

RAL 6011 F..02

RAL 5012 F..04

RAL 7035 F..08

INFO ■
www.famispa.com

TIEFE = 554 mm (27 Eh)

ECKSCHRÄNKE SERIE STANDARD FD A

**ART. NR.****F BS 9140 00 00**Laminatoberfläche mit 2 abgerundeten Kanten
für FLEXA-Schränke Serie F DL/F DM und für
Schränke PERFOM Serie F AB 4100**Abm. mm: 1024x650x30 H****ART. NR.****F BS 9130 00 00**Laminatoberfläche mit 2 abgerundeten Kanten
für Schränke Serie F DG/F DF**Abm. mm: 718x650x30 H****ART. NR.****F BS 9110 00 00**Laminatoberfläche nur für Eckschrank
ART. NR. F DA 0050 00 ..**Abm. mm: 577x601x30 H**

■ INFO

www.famispa.com

SCHRÄNKE SERIE STANDARD F27

LUGHEZZA = 717 mm TIEFE = 597/632 mm (36x27 Eh)



ART. NR. F AE 1040 14 50
RAL 7035+5012

ART. NR. F AF 1040 15 08
RAL 7035

36 EH (600 mm)

27 EH (447 mm)

BODEN-BEFESTIGUNGSSET



2x

- 2 Dübel „HILTI“, geeignet für Stahlbeton-böden ohne Risse Klasse B25/RBK250/MPa 25 N/mm²
- Empfohlener Zug des Dübels: 2.9 KN
- Dübeldurchmesser: Ø 6 mm

ART. NR. F AG 9204 00 99

FUSSBODENBEFESTIGUNGSSET DES SCHRANKES

- Verzinkte Ersatzbügel des Schrankes
- Bohrung Ø 6 mm



ART. NR. F AG 9200 00 99

SCHIEBETÜRSCHRANK

ART. NR.

F AF 1040 15 08

- Schrank mit 4 Schubladen
- 2 Auszugböden
- 2 Werkzeugrahmen

Abm. mm: 1431x632x1000 H

Exkl. Werkzeug und Werkzeughalter

FLÜGELTÜRSCHRANK

ART. NR.

F AE 1040 14 50

- Schrank mit 2 Schubladen
- 2 Auszugböden

Abm. mm: 717x597x1000 H

Exkl. Werkzeug

RAL 7000 F.01

RAL 6011 F.02

RAL 5012 F.04

RAL 7035 F.08

ERGÄNZENDE TEILE ■



- **Ersatzschlüssel.** Immer die Zahl im Zylinderschloss angeben, dessen Schlüssel ersetzt werden soll.

ART. NR. R CSC 0002 00

- **Passepartout.** Dieser Schlüssel öffnet alle Schösser der Serien 45 und 46.

ART. NR. R CSC 0001 00



BREITE = 717 mm TIEFE = 597/632 mm (36x27 Eh)

SCHRÄNKE SERIE STANDARD F27



ART. NR.	SCHUBLADEN
F AE 1040 01 04	4
Schränk mit 4 Schubladen	
Abm. mm: 717x597x1000 H	
Zentrales Schloss	



ART. NR.	SCHUBLADEN
F AE 1040 10 04	3
Schränk mit 3 Schubladen	
2 Auszugböden	
Abm. mm: 717x597x1000 H	
Zentrales Schloss	



ART. NR.	SCHUBLADEN
F AE 1040 11 04	5
Schränk mit 5 Schubladen	
1 Auszugboden	
Abm. mm: 717x597x1000 H	
Zentrales Schloss	



ART. NR.	SCHUBLADEN
F AE 1040 12 04	5
Schränk mit 5 Schubladen	
1 Auszugboden	
Abm. mm: 717x597x1000 H	
Zentrales Schloss	



ART. NR.	SCHUBLADEN
F AE 1040 13 04	4
Schränk mit 4 Schubladen	
Abm. mm: 717x597x1000 H	
Zentrales Schloss	



ART. NR.	SCHUBLADEN
F AE 1040 14 04	2
Schränk mit 2 Schubladen	
2 Auszugböden	
Abm. mm: 717x597x1000 H	
Zentrales Schloss	



ART. NR.	SCHUBLADEN
F AE 1040 15 04	2
Schränk mit 2 Schubladen	
1 Auszugboden, 1 Verstellboden	
Abm. mm: 717x597x1000 H	
Zentrales Schloss	

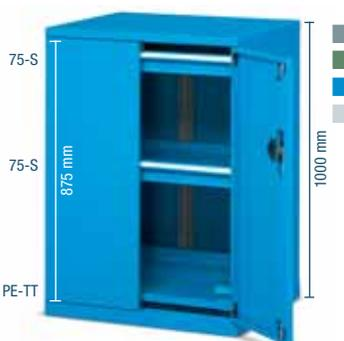

ART. NR.	SCHUBLADEN
F AE 2040 01 04	2
Schränk mit 2 Schubladen	
1 Auszugboden	
Abm. mm: 717x597x1000 H	



ART. NR.	SCHUBLADEN
F AE 2040 03 04	4
Schränk mit 4 Schubladen	
1 Auszugboden	
Abm. mm: 717x597x1000 H	

ZEICHENERKLÄRUNG



- TT = Teleskopvollauszug (100%)
- PE-TT = Teleskopvollauszugboden (100%)
- S = Einfachauszug (87%)
- PR = Höhenverstellbarer Boden

RAL 7000 F... ..01 RAL 6011 F... ..02 RAL 5012 F... ..04 RAL 7035 F... ..08

Die Schränke müssen am Fußboden oder an der Wand befestigt werden.



SCHRÄNKE SERIE STANDARD F27



ART. NR.	SCHUBLADEN
F AE 2040 05 04	2
Schrank mit 2 Schubladen	
2 Auszugböden	
Abm. mm: 717x597x1000 H	



ART. NR.	SCHUBLADEN
F AE 2040 06 04	3
Schrank mit 3 Schubladen	
2 Auszugböden	
Abm. mm: 717x597x1000 H	



ART. NR.	SCHUBLADEN
F AE 2040 07 04	4
Schrank mit 4 Schubladen	
Abm. mm: 717x597x1000 H	



ART. NR.	SCHUBLADEN
F AE 2040 10 04	2
Schrank mit 2 Schubladen	
1 Auszugboden	
Abm. mm: 717x597x1000 H	



ART. NR.	SCHUBLADEN
F AE 2040 04 04	1
Schrank mit 1 Schublade	
2 Auszugböden	
Abm. mm: 717x597x1000 H	



ART. NR.	SCHUBLADEN
F AE 2040 11 04	3
Schrank mit 3 Schubladen	
1 Auszugboden	
Abm. mm: 717x597x1000 H	



ART. NR.	SCHUBLADEN
F AE 2040 12 04	5
Schrank mit 5 Schubladen	
Abm. mm: 717x597x1000 H	



ART. NR.	BÖDEN
F AE 2040 13 04	2
Schrank mit 2 Auszugböden, 1 Verstellboden	
Abm. mm: 717x597x1000 H	

RAL 7000 F.01

RAL 6011 F.02

RAL 5012 F.04

RAL 7035 F.08

ZEICHENERKLÄRUNG ■

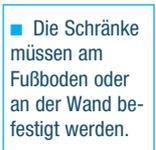
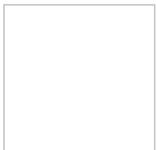

■ Die Schränke müssen am Fußboden oder an der Wand befestigt werden.

- TT = Teleskopvollauszug (100%)
- PE-TT = Teleskopvollauszugboden (100%)
- S = Einfachauszug (87%)
- PE-S = Einfachauszugboden (87%)
- PR = Höhenverstellbarer Boden



BREITE = 717 mm TIEFE = 597/632 mm (36x27 Eh)

SCHRÄNKE SERIE STANDARD F27



RAL 7035

SCHIEBETÜRSCHRANK**ART. NR.****F AF 1040 S1 08**

Schrank mit 4 Schubladen, 2 Auszugböden,
2 Werkzeugrahmen,
1 Ablagefläche mit 3 Kanten und Gummibelag

Abm. mm: 1431x632x1020 H

Exkl. Werkzeug und Werkzeughalter



RAL 7000

FLÜGELTÜRSCHRANK**ART. NR.****F AE 2040 S1 01**

Schrank mit 4 Schubladen, 2 Werkzeugrahmen,
1 Ablagefläche mit 3 Kanten und Gummibelag

Abm. mm: 717x597x1020 H

Exkl. Werkzeug, Werkzeughalter und Einteilungsmaterial

■ ZEICHENERKLÄRUNG

RAL 7000 F... ..01

RAL 6011 F... ..02

RAL 5012 F... ..04

RAL 7035 F... ..08



- Die Schränke müssen am Fußboden oder an der Wand befestigt werden.

■ Einteilungs-
material siehe
Seite **A180**



SCHRÄNKE SERIE STANDARD F27



•ART. NR.	SCHUBLADEN
F AF 1040 06 04	2
Schrank mit 2 Schubladen, 6 Auszugböden	
Abm. mm: 1431x632x1000 H	



•ART. NR.	SCHUBLADEN
F AF 1040 01 04	4
Schrank mit 4 Schubladen, 2 Auszugböden	
Abm. mm: 1431x632x1000 H	



•ART. NR.	SCHUBLADEN
F AF 1040 02 04	6
Schrank mit 6 Schubladen, 2 Auszugböden	
Abm. mm: 1431x632x1000 H	



•ART. NR.	SCHUBLADEN
F AF 1040 04 04	4
Schrank mit 4 Schubladen, 4 Auszugböden	
Abm. mm: 1431x632x1000 H	



•ART. NR.	SCHUBLADEN
F AF 1040 13 04	8
Schrank mit 8 Schubladen, 2 Auszugböden	
Abm. mm: 1431x632x1000 H	



•ART. NR.	SCHUBLADEN
F AF 1040 09 04	10
Schrank mit 10 Schubladen	
Abm. mm: 1431x632x1000 H	

RAL 7000 F.01 RAL 6011 F.02 RAL 5012 F.04 RAL 7035 F.08



■ Die Schränke müssen am Fußboden oder an der Wand befestigt werden.

ZEICHENERKLÄRUNG ■

- TT = Teleskopvollauszug (100%)
- PE-TT = Teleskopvollauszugboden (100%)
- S = Einfachauszug (87%)



BREITE = 717 mm TIEFE = 597/632 mm (36x27 Eh)

SCHRÄNKE SERIE STANDARD F27



ART. NR.

F AF 1040 10 04

4

Abm. mm: 1431x632x1000 H



ART. NR.

BÖDEN

F AF 1040 14 04

6

Schrank mit 4 Auszugböden, 2 Verstellböden

Abm. mm: 1431x632x1000 H



■ ZEICHENERKLÄRUNG



- TT = Teleskopvollauszug (100%)
- PE-TT = Teleskopvollauszugboden (100%)
- S = Einfachauszug (87%)
- PR = Höhenverstellbarer Boden

RAL 7000 F..01

RAL 6011 F..02

RAL 5012 F..04

RAL 7035 F..08

■ Die Schränke müssen am Fußboden oder an der Wand befestigt werden.



SCHRÄNKE SERIE STANDARD F27

LEERER SCHRANK (FB102)



ART. NR.	TRAGKRAFT kg
F AE 1040 00 04	3000
Abm. mm: 717x597x1000 H	
Nutzhöhe mm: 150+725	
Schrank einschließlich 2 Zylinderschlössern u. 4 Schlüsseln	

ART. NR.

R CSR 0003 00
Ersatzschloss (für Schrank)

R CSR 0008 00
Ersatzschloss (für Tür)

R XAE 0001 99
1 Paar Ersatzstangen (für Tür)

LEERER SCHRANK (FB100)



ART. NR.	TRAGKRAFT kg
F AE 2040 00 04	3000
Abm. mm: 717x597x1000 H	
Nutzhöhe mm: 875	
Schrank einschließlich Zylinderschloss und 2 Schlüsseln	

ART. NR.

R CSR 0008 00
Ersatzschloss (für Tür)

R XAE 0002 99
1 Paar Ersatzstangen (für Tür)

LEERER SCHRANK (FD100)



ART. NR.	TRAGKRAFT kg
F AF 1040 00 04	1500+1500
Abm. mm: 1431x632x1000 H	
Nutzhöhe mm: 875	
Schrank einschließlich Zylinderschloss und 2 Schlüsseln	

ART. NR.

R CSR 0012 00
Ersatzschloss (für Tür)

■ Ersatzschlüssel siehe Seite A150

■ Der Schrank muss am Fußboden oder an der Wand befestigt sein. Weitere Auskünfte über das Befestigungsset siehe Seite A150.

EINFACHAUSZUGSCHUBLADEN (S)

ART. NR.	FRONTHÖHE mm	TRAGKRAFT kg	NUTZABMESSUNGEN mm
F FG 1005 00 04	50	60	600x447x36 H
F FG 1007 00 04	75	80	600x447x61 H
F FG 1010 00 04	100	100	600x447x86 H
F FG 1012 00 04	125	100	600x447x111 H

Einfachauszug (87%)



■ Einteilungsmaterial im Set siehe Seite A80-A81

TELESKOPVOLL-AUSZUGSCHUBLADEN (TT)

ART. NR.	FRONTHÖHE mm	TRAGKRAFT kg	NUTZABMESSUNGEN mm
F FG 1107 00 04	75	200	600x447x54 H
F FG 1110 00 04	100	200	600x447x79 H
F FG 1112 00 04	125	200	600x447x104 H
F FG 1115 00 04	150	200	600x447x129 H
F FG 1120 00 04	200	200	600x447x179 H
F FG 1125 00 04	250	200	600x447x229 H
F FG 1130 00 04	300	200	600x447x279 H

Teleskopvollauszug (100%)

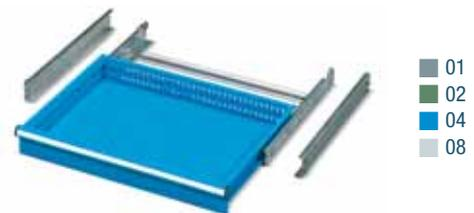

■ Einteilungsmaterial im Set siehe Seite A80-A81

EINFACHAUSZUGBÖDEN (PE-S)

ART. NR.	MANTELHÖHE mm	TRAGKRAFT kg	NUTZABMESSUNGEN mm
F FG 8010 00 04	-	100	610x459

Einfachauszug (87%)



TELESKOPVOLL-AUSZUGBÖDEN (PE-TT)

ART. NR.	MANTELHÖHE mm	TRAGKRAFT kg	NUTZABMESSUNGEN mm
F FG 8110 00 04	-	200	610x459

Teleskopvollauszug (100%)



VERSTELLBÖDEN

ART. NR.	MANTELHÖHE mm	TRAGKRAFT kg	NUTZABMESSUNGEN mm
F SR 1210 01 04	25	150	655x460

Ohne Auszug

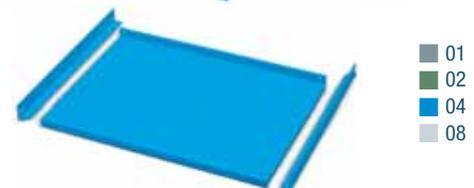

BREITE = 717 mm TIEFE = 597/632 mm (36x27 Eh)

SCHRÄNKE SERIE STANDARD F27

**SCHRANK NEBEN
SCHRANK-BEFESTIGUNG**

Der Artikel umfasst:
4 Schrauben M8 komplett
mit Muttern. Passend nur für
Schränke der selben Serie.

ART. NR. F AG 9202 00 99

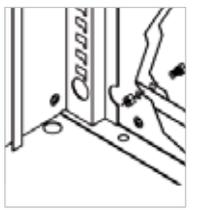

DOPPELSEITIGES KLEBEBAND

ART. NR.

R CMV 0025 00

Breite 15 mm
Länge 50 m



SOCKEL

Für Schrank F AE 1040 - F AE 2040

ART. NR.

F RR 0060 00 07

Sockel, Höhe 50 mm



SOCKEL

Für Schrank F AF 1040

ART. NR.

F RR 0110 00 07

Sockel, Höhe 50 mm



SOCKEL FÜR HUBWAGEN

Für Schrank F AE 1040 - F AE 2040

ART. NR.

F RR 0305 00 07 Sockel, Höhe 100 mm

F RR 0405 00 07 Sockelabdeckung



SOCKEL FÜR HUBWAGEN

Für Schrank F AF 1040

ART. NR.

F RR 0225 00 07

Sockelpaar, Höhe 100 mm

F RR 0445 00 07

Abdeckung für Sockelpaar



SOCKEL FÜR GABELSTAPLER

Für Schrank F AE 1040 - F AE 2040

ART. NR.

F RR 0210 00 07

Sockelpaar, Höhe 60 mm

F RR 0400 00 07

Abdeckung für Sockelpaar



SOCKEL FÜR GABELSTAPLER

Für Schrank F AF 1040

ART. NR.

F RR 0220 00 07

Sockelpaar, Höhe 60 mm

F RR 0440 00 07

Abdeckung für Sockelpaar



ABROLLRAND

Für Schrank F AE 1040

ART. NR.

F AG 9000 01 07

Obere Ablagefläche mit 3 Kanten

ABMESSUNGEN mm

717x573x20 H

Öffester Gummi



ABROLLRAND

Für Schrank F AE 2040

ART. NR.

F AE 9003 01 07

Obere Ablagefläche mit 3 Kanten

ABMESSUNGEN mm

717x597x20 H

Öffester Gummi

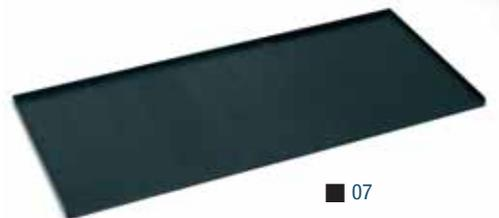

ABROLLRAND

Für Schrank F AF 1040

ART. NR.

F AF 9000 01 07

Obere Ablagefläche mit 3 Kanten

ABMESSUNGEN mm

1431x630x20 H

Öffester Gummi

■ INFO



www.famispa.com



SCHRÄNKE SERIE STANDARD F36

BREITE = 717 mm TIEFE = 750/785 mm (36x36 Eh)



ART. NR. F AE 4058 14 01
RAL 7000

ART. NR. F AF 3040 17 08
RAL 7035

36 EH (600 mm)

36 EH (600 mm)

BODEN- BEFESTIGUNGSSET



2x

- 2 Dübel „HILTI“, geeignet für Stahlbeton-böden ohne Risse Klasse B25/RBK250/MPa 25 N/mm²
- Empfohlener Zug des Dübels: 2.9 KN
- Dübeldurchmesser: Ø 6 mm

ART. NR. F AG 9204 00 99

FUSSBODENBEFESTIGUNGS- SET DES SCHRANKES

- Verzinkte Ersatzbügel des Schrankes
- Bohrung Ø 6 mm



ART. NR. F AG 9200 00 99

SCHIEBETÜRSCHRANK

ART. NR.

F AF 3040 17 08

Schrank mit 4 Schubladen

2 Auszugböden

2 Werkzeugrahmen

Abm. mm: 1431x785x1000 H

Exkl. Werkzeug und Werkzeughalter

FLÜGELTÜRSCHRANK

ART. NR.

F AE 4058 14 01

Schrank mit 3 Schubladen

2 Auszugböden

1 Werkzeugrahmen

Abm. mm: 717x750x1450 H

Exkl. Werkzeug und Werkzeughalter

RAL 7000 F... ..01

RAL 6011 F... ..02

RAL 5012 F... ..04

RAL 7035 F... ..08

ERGÄNZENDE TEILE ■



- **Ersatzschlüssel.** Immer die Zahl im Zylinderschloss angeben, dessen Schlüssel ersetzt werden soll.

ART. NR. R CSC 0002 00

- **Passepartout.** Dieser Schlüssel öffnet alle Schösser der Serien 45 und 46.

ART. NR. R CSC 0001 00



BREITE = 717 mm TIEFE = 750/785 mm (36x36 Eh)

SCHRÄNKE SERIE STANDARD F36



ART. NR.	SCHUBLADEN
F AE 3040 01 04	4
Schrank mit 4 Schubladen	
Abm. mm: 717x750x1000 H	
Zentrales Schloss	



ART. NR.	SCHUBLADEN
F AE 3040 11 04	3
Schrank mit 3 Schubladen	
2 Auszugböden	
Abm. mm: 717x750x1000 H	
Zentrales Schloss	



ART. NR.	SCHUBLADEN
F AE 3040 12 04	5
Schrank mit 5 Schubladen	
1 Auszugboden	
Abm. mm: 717x750x1000 H	
Zentrales Schloss	



ART. NR.	SCHUBLADEN
F AE 3040 13 04	5
Schrank mit 5 Schubladen	
1 Auszugboden	
Abm. mm: 717x750x1000 H	
Zentrales Schloss	



ART. NR.	SCHUBLADEN
F AE 3040 14 04	4
Schrank mit 4 Schubladen	
Abm. mm: 717x750x1000 H	
Zentrales Schloss	



ART. NR.	SCHUBLADEN
F AE 3040 15 04	2
Schrank mit 2 Schubladen	
2 Auszugböden	
Abm. mm: 717x750x1000 H	
Zentrales Schloss	



ART. NR.	SCHUBLADEN
F AE 3040 17 04	2
Schrank mit 2 Schubladen	
1 Auszugboden, 1 Verstellboden	
Abm. mm: 717x750x1000 H	
Zentrales Schloss	

FLÜGELTÜRSCHRANK

ART. NR.
F AE 3040 S1 50
Schrank mit 4 Schubladen,
2 Werkzeugrahmen mit Halterungen,
1 Ablagefläche aus MDF mit Gummibelag
Abm. mm: 717x750x1030 H
Exkl. Werkzeug und Werkzeughalter

RAL 7035 +
RAL 5012



ZEICHENERKLÄRUNG



- TT = Teleskopvollauszug (100%)
- PE-TT = Teleskopvollauszugboden (100%)
- S = Einfachauszug (87%)
- PR = Höhenverstellbarer Boden

■ Die Schränke müssen am Fußboden oder an der Wand befestigt werden.

RAL 7000 F... ..01

RAL 6011 F... ..02

RAL 5012 F... ..04

RAL 7035 F... ..08



SCHRÄNKE SERIE STANDARD F36



ART. NR.	SCHUBLADEN
F AE 4040 01 04	2
Schrank mit 2 Schubladen	
2 Auszugböden	
Abm. mm: 717x750x1000 H	



ART. NR.	SCHUBLADEN
F AE 4040 08 04	6
Schrank mit 6 Schubladen	
Abm. mm: 717x750x1000 H	



ART. NR.	SCHUBLADEN
F AE 4040 09 04	3
Schrank mit 3 Schubladen	
Abm. mm: 717x750x1000 H	



ART. NR.	SCHUBLADEN
F AE 4040 10 04	2
Schrank mit 2 Schubladen	
1 Auszugboden	
Abm. mm: 717x750x1000 H	



ART. NR.	SCHUBLADEN
F AE 4040 11 04	2
Schrank mit 2 Schubladen	
1 Auszugboden	
Abm. mm: 717x750x1000 H	



ART. NR.	SCHUBLADEN
F AE 4040 12 04	3
Schrank mit 3 Schubladen	
1 Auszugboden	
Abm. mm: 717x750x1000 H	



ART. NR.	SCHUBLADEN
F AE 4040 13 04	3
Schrank mit 3 Schubladen	
2 Auszugböden	
Abm. mm: 717x750x1000 H	



ART. NR.	SCHUBLADEN
F AE 4040 14 04	4
Schrank mit 4 Schubladen	
1 Auszugboden	
Abm. mm: 717x750x1000 H	



ART. NR.	SCHUBLADEN
F AE 4040 15 04	3
Schrank mit 3 Schubladen	
Abm. mm: 717x750x1000 H	

RAL 7000 F... ..01

RAL 6011 F... ..02

RAL 5012 F... ..04

RAL 7035 F... ..08

ZEICHENERKLÄRUNG ■

■ Die Schränke müssen am Fußboden oder an der Wand befestigt werden.

- TT = Teleskopvollauszug (100%)
- PE-TT = Teleskopvollauszugboden (100%)
- S = Einfachauszug (87%)



BREITE = 717 mm TIEFE = 750/785 mm (36x36 Eh)

SCHRÄNKE SERIE STANDARD F36



• **ART. NR.** SCHUBLADEN
F AE 4058 02 04 5
 Schrank mit 5 Schubladen
 Abm. mm: 717x750x1450 H



• **ART. NR.** SCHUBLADEN
F AE 4058 04 04 4
 Schrank mit 4 Schubladen, 2 Auszugböden
 Abm. mm: 717x750x1450 H



ART. NR. SCHUBLADEN
F AE 4058 08 04 3
 Schrank mit 3 Schubladen, 2 Auszugböden
 Abm. mm: 717x750x1450 H



• **ART. NR.** SCHUBLADEN
F AE 4058 12 04 8
 Schrank mit 8 Schubladen
 Abm. mm: 717x750x1450 H



ART. NR. BÖDEN
F AE 4058 10 04 4
 Schrank mit 3 Auszugböden,
 1 Verstellboden
 Abm. mm: 717x750x1450 H



FLÜGELTÜRSCHRANK
ART. NR.
F AE 4058 S1 01
 Schrank mit 3 Schubladen, 2 Auszugböden,
 1 Werkzeugrahmen, 1 Ablagefläche mit 3 Kanten und Gummibelag
 Abm. mm: 717x750x1470 H Exkl. Werkzeug und Werkzeughalter

■ ZEICHENERKLÄRUNG



- TT = Teleskopvollauszug (100%)
- PE-TT = Teleskopvollauszugboden (100%)
- S = Einfachauszug (87%)
- PR = Höhenverstellbarer Boden

RAL 7000 F... ..01 RAL 6011 F... ..02 RAL 5012 F... ..04 RAL 7035 F... ..08

■ Die Schränke müssen am Fußboden oder an der Wand befestigt werden.



SCHRÄNKE SERIE STANDARD F36



•ART. NR.

SCHUBLADEN

F AF 3040 04 04**4**

Schrank mit 4 Schubladen, 4 Auszugböden

Abm. mm: 1431x785x1000 H

•ART. NR.

SCHUBLADEN

F AF 3040 06 04**6**

Schrank mit 6 Schubladen

Abm. mm: 1431x785x1000 H

ART. NR.

SCHUBLADEN

F AF 3040 10 04**4**

Schrank mit 4 Schubladen, 2 Auszugböden

Abm. mm: 1431x785x1000 H

•ART. NR.

SCHUBLADEN

F AF 3040 12 04**12**

Schrank mit 12 Schubladen

Abm. mm: 1431x785x1000 H

•ART. NR.

SCHUBLADEN

F AF 3040 14 04**8**

Schrank mit 8 Schubladen, 2 Auszugböden

Abm. mm: 1431x785x1000 H

•ART. NR.

SCHUBLADEN

F AF 3040 13 04**8**

Schrank mit 8 Schubladen

Abm. mm: 1431x785x1000 H

RAL 7000 F.01

RAL 6011 F.02

RAL 5012 F.04

RAL 7035 F.08

ZEICHENERKLÄRUNG ■

- TT = Teleskopvollauszug (100%)
- PE-TT = Teleskopvollauszugboden (100%)
- S = Einfachauszug (87%)



Die Schränke müssen am Fußboden oder an der Wand befestigt werden.

BREITE = 717 mm TIEFE = 750/785 mm (36x36 Eh)

SCHRÄNKE SERIE STANDARD F36



ART. NR.	SCHUBLADEN
F AF 3040 15 04	2
Schrank mit 2 Schubladen, 6 Auszugböden	
Abm. mm: 1431x785x1000 H	

SCHIEBETÜRSCHRANK

ART. NR.
F AF 3040 S1 08
Schrank mit 4 Schubladen, 2 Auszugböden
2 Werkzeugrahmen
1 Ablagefläche mit 3 Kanten und Gummibelag
Abm. mm: 1431x785x1020 H
Exkl. Werkzeug und Werkzeughalter



■ ZEICHENERKLÄRUNG



- PE-TT = Teleskopvollauszugböden (100%)
- S = Einfachauszug (87%)

RAL 7000 F..01 RAL 6011 F..02 RAL 5012 F..04 RAL 7035 F..08

■ Die Schränke müssen am Fußboden oder an der Wand befestigt werden.



SCHRÄNKE SERIE STANDARD F36

LEERER SCHRANK (FA100)



■ 01
■ 02
■ 04
■ 08

ART. NR. TRAGKRAFT kg

F AE 3040 00 04 3000

Abm. mm: 717x750x1000 H

Nutzhöhe mm: 150+725

Schrank einschließlich 2 Zylinderschlössern und 4 Schlüsseln

ART. NR.

R CSR 0003 00

Ersatzschloss (für Schrank)

R CSR 0008 00

Ersatzschloss (für Tür)

R XAE 0001 99

1 Paar Ersatzstangen (für Tür)

LEERER SCHRANK (F100 - F145)



■ 01
■ 02
■ 04
■ 08

ART. NR. TRAGKRAFT kg

F AE 4040 00 04 3000

Abm. mm: 717x750x1000 H

Nutzhöhe mm: 875

F AE 4058 00 04 3000

Abm. mm: 717x750x1450 H

Nutzhöhe mm: 1325

Schrank einschließlich Zylinderschloss u. 2 Schlüsseln

ART. NR.

R CSR 0008 00

Ersatzschloss (für Tür)

R XAE 0002 99

1 Paar Ersatzstangen (für Tür) Schrank F AE 4040

R XAE 0003 99

1 Paar Ersatzstangen (für Tür) Schrank F AE 4058

LEERER SCHRANK (FC100)



■ 01
■ 02
■ 04
■ 08

ART. NR. TRAGKRAFT kg

F AF 3040 00 04 1500+1500

Abm. mm: 1431x785x1000 H

Nutzhöhe mm: 875

Schrank einschließlich Zylinderschloss u. 2 Schlüsseln

ART. NR.

R CSR 0012 00

Ersatzschloss (für Tür)

■ Ersatzschlüssel siehe Seite A158

■ Der Schrank muss am Fußboden oder an der Wand befestigt sein. Weitere Auskünfte über das Befestigungsset siehe Seite A158.

EINFACHAUSZUGSCHUBLADEN (S)

ART. NR.	FRONTHÖHE mm	TRAGKRAFT kg	NUTZABMESSUNGEN mm
F FG 2005 00 04	50	60	600x600x36 H
F FG 2007 00 04	75	80	600x600x61 H
F FG 2010 00 04	100	100	600x600x86 H
F FG 2012 00 04	125	100	600x600x111 H
F FG 2015 00 04	150	100	600x600x136 H
F FG 2017 00 04	175	100	600x600x161 H
F FG 2020 00 04	200	100	600x600x186 H
F FG 2030 00 04	300	100	600x600x286 H

Einfachauszug (87%)



■ 01
■ 02
■ 04
■ 08

■ Einteilungsmaterial im Set siehe Seite A96-A97

TELESKOPVOLL-AUSZUGSCHUBLADEN (TT)

ART. NR.	FRONTHÖHE mm	TRAGKRAFT kg	NUTZABMESSUNGEN mm
F FG 2107 00 04	75	200	600x600x54 H
F FG 2110 00 04	100	200	600x600x79 H
F FG 2112 00 04	125	200	600x600x104 H
F FG 2115 00 04	150	200	600x600x129 H
F FG 2117 00 04	175	200	600x600x154 H
F FG 2120 00 04	200	200	600x600x179 H
F FG 2125 00 04	250	200	600x600x229 H
F FG 2130 00 04	300	200	600x600x279 H
F FG 2140 00 04	400	200	600x600x379 H

Teleskopvollauszug (100%)



■ 01
■ 02
■ 04
■ 08

■ Einteilungsmaterial im Set siehe Seite A96-A97

EINFACHAUSZUGBÖDEN (PE-S)

ART. NR.	MANTELHÖHE mm	TRAGKRAFT kg	NUTZABMESSUNGEN mm
F FG 8020 00 04	-	100	610x610

Einfachauszug (87%)



■ 01
■ 02
■ 04
■ 08

BREITE = 717 mm TIEFE = 750/785 mm (36x36 Eh)

SCHRÄNKE SERIE STANDARD F36

TELESKOPVOLL-AUSZUGBÖDEN (PE-TT)

ART. NR.	MANTE LHÖHE mm	TRAGKRAFT kg	NUTZABMESSUNGEN mm
F FG 8120 00 04	-	200	610x610

Teleskopvollauszug (100%)



VERSTELLBÖDEN

ART. NR.	MANTE LHÖHE mm	TRAGKRAFT kg	NUTZABMESSUNGEN mm
F SR 1260 01 04	25	150	618x618

Ohne Auszug

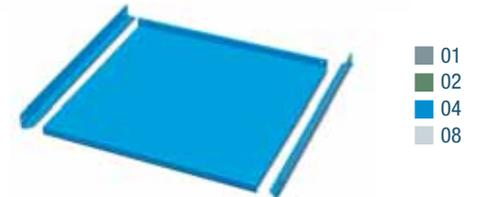

**SCHRANK NEBEN
SCHRANK-BEFESTIGUNG**

Der Artikel umfasst:
4 Schrauben M8 komplett
mit Muttern. Passend nur für
Schränke der selben Serie.

ART. NR. F AG 9202 00 99

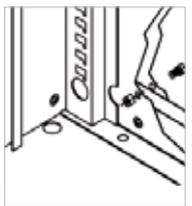

DOPPELSEITIGES KLEBEBAND

ART. NR.

R CMV 0025 00

Breite 15 mm
Länge 50 m



07

SOCKEL

Für Schrank F AE 3040 - F AE 4040 - F AE 4058

ART. NR.

F RR 0080 00 07

Sockel, Höhe 50 mm



07

SOCKEL

Für Schrank F AF 3040

ART. NR.

F RR 0145 00 07

Sockel, Höhe 50 mm



07

SOCKEL FÜR HUBWAGEN

Für Schrank F AE 3040 - F AE 4040 - F AE 4058

ART. NR.

F RR 0315 00 07 Sockel, Höhe 100 mm

F RR 0405 00 07 Sockelabdeckung



07

SOCKEL FÜR HUBWAGEN

Für Schrank F AF 3040

ART. NR.

F RR 0255 00 07 Sockelpaar, Höhe 100 mm

F RR 0445 00 07 Abdeckung für Sockelpaar



07

SOCKEL FÜR GABELSTAPLER

Für Schrank F AE 3040 - F AE 4040 - F AE 4058

ART. NR.

F RR 0240 00 07 Sockelpaar, Höhe 60 mm

F RR 0400 00 07 Abdeckung für Sockelpaar



07

SOCKEL FÜR GABELSTAPLER

Für Schrank F AF 3040

ART. NR.

F RR 0250 00 07 Sockelpaar, Höhe 60 mm

F RR 0440 00 07 Abdeckung für Sockelpaar



07

ABROLLRAND

Für Schrank F AE 3040

ART. NR.

F AG 9003 01 07 717x726x20 H

Obere Ablagefläche mit 3 Kanten Öffester Gummi



07

ABROLLRAND

Für Schrank F AE 4040 - F AE 4058

ART. NR.

F AE 9009 01 07 717x750x20 H

Obere Ablagefläche mit 3 Kanten Öffester Gummi



07

ABROLLRAND

Für Schrank F AF 3040

ART. NR.

F AF 9006 01 07 1431x785x20 H

Obere Ablagefläche mit 3 Kanten Öffester Gummi



ART. NR. F AE 8058 21 04

**BODEN-
BEFESTIGUNGSSET**

- 2 Dübel „HILTI“, geeignet für Stahlbeton-böden ohne Risse Klasse B25/RBK250/MPa 25 N/mm²
- Empfohlener Zug des Dübels: 2.9 KN
- Dübeldurchmesser: Ø 6 mm

ART. NR. F AG 9204 00 99

**FUSSBODENBEFESTIGUNGS-
SET DES SCHRANKES**

- Verzinkte Ersatzbügel des Schrankes
- Bohrung Ø 6 mm



ART. NR. F AG 9200 00 99

RAL 7000 F..01

RAL 6011F..02

RAL 5012F..04

RAL 7035F..08

ERGÄNZENDE TEILE ■

- **Ersatzschlüssel.** Immer die Zahl im Zylinderschloss angeben, dessen Schlüssel ersetzt werden soll.
ART. NR. R CSC 0002 00
- **Passepartout.** Dieser Schlüssel öffnet alle Schösser der Serien 45 und 46.
ART. NR. R CSC 0001 00



BREITE = 717 mm TIEFE = 750 mm (36x36 Eh)

SCHRÄNKE SERIE STANDARD FO



ART. NR.	BÖDEN
F AE 8058 01 04	2
Schrank mit: 2 Teleskopvollauszugböden (200 kg), 4 Plastikkanistern Fassungsvermögen 25 l, 5 Plastikkanistern Fassungsvermögen 10 l, 1 ausziehbarer Ölsicherheitswanne Fassungsvermögen 40 l.	
Gesamtfassungsvermögen des Schrankes: 150 Liter	
Fassungsvermögen der Ölsicherheitswanne: 40 Liter	
Abm. mm: 717x750x1450 h	

ART. NR.	BÖDEN
F AE 8058 21 04	2
Schrank mit: 2 Teleskopvollauszugböden (200 kg), 4 Plastikkanistern Fassungsvermögen 25 l, 5 Plastikkanistern Fassungsvermögen 10 l, 1 Tropfenschutzwanne aus Plastik Fassungsvermögen 10 l, 1 Ölsicherheitswanne Fassungsvermögen 77 l, 2 Stopfen für Wanne.	
Gesamtfassungsvermögen des Schrankes: 150 Liter	
Fassungsvermögen der Ölsicherheitswanne: 77 Liter	
Abm. mm: 717x750x1600 h	

ART. NR.	BÖDEN
F AE 8058 41 04	2
Schrank mit: 2 Teleskopvollauszugböden (200 kg), 4 Plastikkanistern Fassungsvermögen 25 l, 5 Plastikkanistern Fassungsvermögen 10 l, 1 ausziehbarer Ölsicherheitswanne Fassungsvermögen 40 l, 1 Ölsicherheitswanne Fassungsvermögen 77 l, 2 Stopfen für Wanne.	
Gesamtfassungsvermögen des Schrankes: 150 Liter	
Fassungsvermögen der Ölsicherheitswanne: 117 Liter	
Abm. mm: 717x750x1600 h	



ART. NR.	BÖDEN
F AE 8058 02 04	3
Schrank mit: 3 Teleskopvollauszugböden (200 kg), 4 Plastikkanistern Fassungsvermögen 25 l, 10 Plastikkanistern Fassungsvermögen 10 l, 1 ausziehbarer Ölsicherheitswanne Fassungsvermögen 40 l.	
Gesamtfassungsvermögen des Schrankes: 200 Liter	
Fassungsvermögen der Ölsicherheitswanne: 40 Liter	
Abm. mm: 717x750x1450 H	

ART. NR.	BÖDEN
F AE 8058 22 04	3
Schrank mit: 2 Teleskopvollauszugböden (200 kg), 4 Plastikkanistern Fassungsvermögen 25 l, 10 Plastikkanistern Fassungsvermögen 10 l, 1 Tropfenschutzwanne aus Plastik Fassungsvermögen 10 l, 1 Ölsicherheitswanne Fassungsvermögen 77 l, 2 Stopfen für Wanne.	
Gesamtfassungsvermögen des Schrankes: 200 Liter	
Fassungsvermögen der Ölsicherheitswanne: 77 Liter	
Abm. mm: 717x750x1600 H	

ART. NR.	BÖDEN
F AE 8058 42 04	3
Schrank mit: 2 Teleskopvollauszugböden (200 kg), 4 Plastikkanistern Fassungsvermögen 25 l, 10 Plastikkanistern Fassungsvermögen 10 l, 1 ausziehbarer Ölsicherheitswanne Fassungsvermögen 40 l, 1 Ölsicherheitswanne Fassungsvermögen 77 l, 2 Stopfen für Wanne.	
Gesamtfassungsvermögen des Schrankes: 200 Liter	
Fassungsvermögen der Ölsicherheitswanne: 117 Liter	
Abm. mm: 717x750x1600 H	

■ ZEICHENERKLÄRUNG

RAL 7000 F... ..01 RAL 6011 F... ..02 RAL 5012 F... ..04 RAL 7035 F... ..08



■ Die Schränke müssen am Fußboden oder an der Wand befestigt werden.



SCHRÄNKE SERIE STANDARD FO



ART. NR.

BÖDEN

F AE 8058 03 04

2

Schrank mit: 2 Teleskopvollauszugböden (200 kg), 8 Plastikkanistern Fassungsvermögen 25 l, 1 ausziehbare Ölsicherheitswanne Fassungsvermögen 40 l.

Gesamtfassungsvermögen des Schrankes: 200 Liter

Fassungsvermögen der Ölsicherheitswanne: 40 Liter

Abm. mm: 717x750x1450 H

ART. NR.

BÖDEN

F AE 8058 23 04

2

Schrank mit: 2 Teleskopvollauszugböden (200 kg), 8 Plastikkanistern Fassungsvermögen 25 l, 1 Tropfenschutzwanne aus Plastik Fassungsvermögen 10 l, 1 Ölsicherheitswanne Fassungsvermögen 77 l, 2 Stopfen für Wanne.

Gesamtfassungsvermögen des Schrankes: 200 Liter

Fassungsvermögen der Ölsicherheitswanne: 77 Liter

Abm. mm: 717x750x1600 H

ART. NR.

BÖDEN

F AE 8058 43 04

2

Schrank mit: 2 Teleskopvollauszugböden (200 kg), 8 Plastikkanistern Fassungsvermögen 25 l, 1 ausziehbare Ölsicherheitswanne Fassungsvermögen 40 l, 1 Ölsicherheitswanne Fassungsvermögen 77 l, 2 Stopfen für Wanne.

Gesamtfassungsvermögen des Schrankes: 200 Liter

Fassungsvermögen der Ölsicherheitswanne: 117 Liter

Abm. mm: 717x750x1600 H



RAL 7000 F... ..01

RAL 6011 F... ..02

RAL 5012 F... ..04

RAL 7035 F... ..08

ZEICHENERKLÄRUNG ■



- Die Schränke müssen am Fußboden oder an der Wand befestigt werden.



BREITE = 717 mm TIEFE = 750 mm (36x36 Eh)

SCHRÄNKE SERIE STANDARD FO



ART. NR.	BÖDEN
F AE 8058 04 04	4
Schrank mit: 4 Teleskopvollauszugböden (200 kg), 20 Plastikkanistern Fassungsvermögen 10 l, 1 ausziehbare Ölsicherheitswanne Fassungsvermögen 23 l.	
Gesamtfassungsvermögen des Schrankes: 200 Liter	
Fassungsvermögen der Ölsicherheitswanne: 23 Liter	
Abm. mm: 717x750x1450 H	

ART. NR.	BÖDEN
F AE 8058 24 04	4
Schrank mit: 4 Teleskopvollauszugböden (200 kg), 20 Plastikkanistern Fassungsvermögen 10 l, 1 Tropfenschutzwanne aus Plastik Fassungsvermögen 10 l, 1 Ölsicherheitswanne Fassungsvermögen 77 l, 2 Stopfen für Wanne.	
Gesamtfassungsvermögen des Schrankes: 200 Liter	
Fassungsvermögen der Ölsicherheitswanne: 77 Liter	
Abm. mm: 717x750x1600 H	

ART. NR.	BÖDEN
F AE 8058 44 04	4
Schrank mit: 4 Teleskopvollauszugböden (200 kg), 20 Plastikkanistern Fassungsvermögen 10 l, 1 ausziehbare Ölsicherheitswanne Fassungsvermögen 23 l, 1 Ölsicherheitswanne Fassungsvermögen 77 l, 2 Stopfen für Wanne.	
Gesamtfassungsvermögen des Schrankes: 200 Liter	
Fassungsvermögen der Ölsicherheitswanne: 100 Liter	
Abm. mm: 717x750x1600 H	



■ ZEICHENERKLÄRUNG



■ Die Schränke müssen am Fußboden oder an der Wand befestigt werden.

RAL 7000 F... ..01 RAL 6011 F... ..02 RAL 5012 F... ..04 RAL 7035 F... ..08



SCHRÄNKE SERIE STANDARD FO

BREITE = 717 mm TIEFE = 750 mm (36x36 Eh)

**ART. NR.** BÖDEN**F AE 8058 05 04** 3

Schrank mit: 2 Teleskopvollauszugböden (200 kg), 4 Plastikkanistern Fassungsvermögen 25 l, 5 Plastikkanistern Fassungsvermögen 10 l, 1 höhenverstellbarer Boden (150 kg) Tiefe 618 mm, 1 ausziehbare Ölsicherheitswanne Fassungsvermögen 40 l.

Gesamtfassungsvermögen des Schrankes: 150 Liter

Fassungsvermögen der Ölsicherheitswanne: 40 Liter

Abm. mm: 717x750x1450 H**ART. NR.** BÖDEN**F AE 8058 25 04** 3

Schrank mit: 2 Teleskopvollauszugböden (200 kg), 4 Plastikkanistern Fassungsvermögen 25 l, 5 Plastikkanistern Fassungsvermögen 10 l, 1 höhenverstellbarer Boden (150 kg) Tiefe 618 mm, 1 Tropfenschutzwanne aus Plastik Fassungsvermögen 10 l, 1 Ölsicherheitswanne Fassungsvermögen 77 l, 2 Stopfen für Wanne.

Gesamtfassungsvermögen des Schrankes: 150 Liter

Fassungsvermögen der Ölsicherheitswanne: 77 Liter

Abm. mm: 717x750x1600 H**ART. NR.** BÖDEN**F AE 8058 45 04** 3

Schrank mit: 2 Teleskopvollauszugböden (200 kg), 4 Plastikkanistern Fassungsvermögen 25 l, 5 Plastikkanistern Fassungsvermögen 10 l, 1 höhenverstellbarer Boden (150 kg) Tiefe 618 mm, 1 ausziehbare Ölsicherheitswanne Fassungsvermögen 40 l, 1 Ölsicherheitswanne Fassungsvermögen 77 l, 2 Stopfen für Wanne.

Gesamtfassungsvermögen des Schrankes: 150 Liter

Fassungsvermögen der Ölsicherheitswanne: 117 Liter

Abm. mm: 717x750x1600 H**ART. NR. F AE 8058 42 04****ART. NR. F AE 8058 25 04**

RAL 7000 F... ..01

RAL 6011 F... ..02

RAL 5012 F... ..04

RAL 7035 F... ..08

ERGÄNZENDE TEILE ■

■ Die Schränke müssen am Fußboden oder an der Wand befestigt werden.



■ **Ersatzschlüssel.** Immer die Zahl im Zylinderschloss angeben, dessen Schlüssel ersetzt werden soll.

ART. NR. R CSC 0002 00

■ **Passepartout.** Dieser Schlüssel öffnet alle Schösser der Serien 45 und 46.

ART. NR. R CSC 0001 00



BREITE = 717 mm TIEFE = 750 mm (36x36 Eh)

SCHRÄNKE SERIE STANDARD FO



■ INFO

RAL 7000 F.01
RAL 6011 F.02
RAL 5012 F.04
RAL 7035 F.08



www.famispa.com



SCHRÄNKE SERIE STANDARD CS

**BODEN-
BEFESTIGUNGSSET**

2x

- 2 Dübel „HILTI“, geeignet für Stahlbetonböden ohne Risse
Klasse B25/RBK250/MPa 25 N/mm²
- Empfohlener Zug des Dübels: 2,9 KN
- Dübeldurchmesser: Ø 6 mm

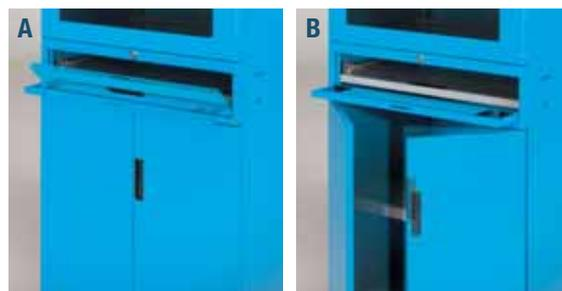
ART. NR. F AG 9204 00 99

Das Schloss des Türflügels **A** schließt oder öffnet gleichzeitig auch die untere Tür in der Abbildung **B**.

RAL 7000 F.01

RAL 6011 F.02

RAL 5012 F.04

RAL 7035 F.08

ERGÄNZENDE TEILE ■

■ **Ersatzschlüssel.** Immer die Zahl im Zylinderschloss angeben, dessen Schlüssel ersetzt werden soll.

ART. NR. R CSC 0002 00

■ **Passepartout.** Dieser Schlüssel öffnet alle Schlösser der Serien 45 und 46.

ART. NR. R CSC 0001 00



BREITE = 717 mm TIEFE = 635 mm

SCHRÄNKE SERIE STANDARD CS

1 Tür mit Sicherheitsschloss und Polykarbonatglas. Nutzabmessungen: 660x525 mm h

2 Möglichkeit einen Bildschirm bis 21" einzubauen. Innenabmessungen des Oberbaus: 690x600x580 mm h

3 Keyboard-Einsatz. Nutzabmessungen: 620x510 mm h

4 Unterbau mit der Möglichkeit, Auszugböden und höhenverstellbare Böden für Hardwaresysteme und Drucker einzubauen. Innenabmessungen: 690x600x720 mm h

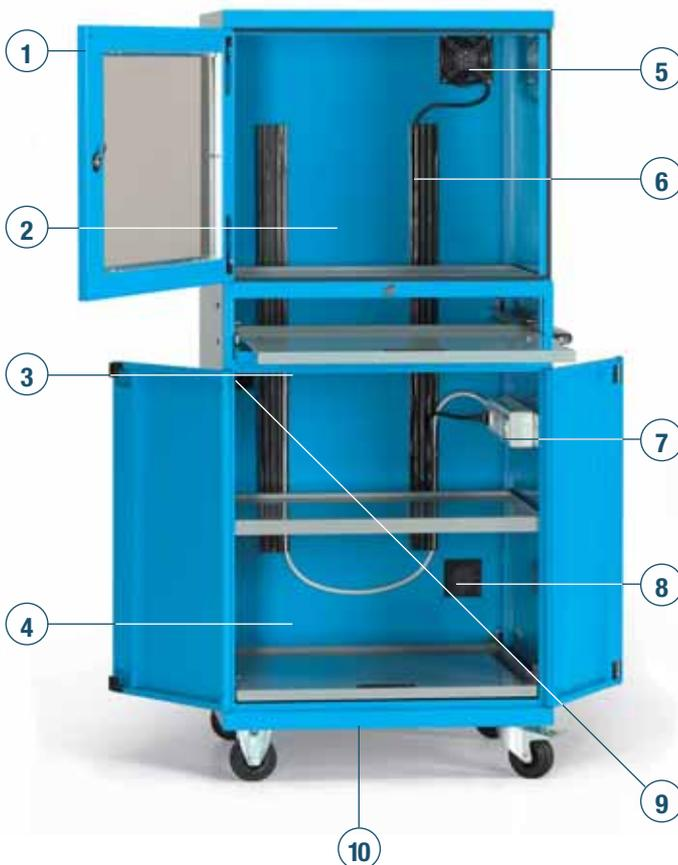

5 Ventilator mit Staubfilter.

6 4-kanalige Kabelführungsleiste.

7 Elektrische Anlage mit 5 Steckdosen mit magnetothermischen Schalter.

8 Luftöffnung mit Staubfilter.

9 Loch für Netzkabel und Ausgangsloch des Kabels für die elektrische Anlage.

10

Benutzungstemperatur zwischen -5/+40 °C bei Feuchtigkeit bis 50%
Benutzungstemperatur zwischen -5/+20 °C bei Feuchtigkeit bis 90%

3 Der Keyboard-Einsatz kann in zwei Öffnungsstellungen blockiert werden; dank ihrer großzügigen Abmessungen haben alle Gegenstände gut Platz, was die Arbeit am Keyboard wesentlich erleichtert. Mit dem Schrank werden serienmäßig 1 Mouse-Unterlage, 2 Bügel für die Bodenbefestigung, 12 Plastikstopfen und 2 Nivellierfüßchen geliefert.



■ **Schrank mit oder ohne Sockel**
Tragkraft Schrank: 400 kg
Tragkraft Verstellboden: 100 kg
Tragkraft Auszugboden: 50 kg

■ **Schrank mit Rollen**
Tragkraft Schrank: 400 kg.
Tragkraft Verstellboden: 100 kg
Tragkraft Auszugboden: 25 kg*

*Achtung: Die Tragkraft kann um 100% erhöht werden, falls bereits eine Last von 50 kg im Schrank vorhanden ist.

7 Die elektrische Anlage (mit Schutzgrad IP 30) eines jeden Computerschranks wird serienmäßig mit einem magnetothermischen 230V 10° Schalter geliefert und ist mit einem Spezialgerät gemäß der Norm CEI EN 60204-1 wie folgt getestet:

- Stromdurchgangsprüfung des Äquipotentialschutzkreislaufts
- Angesetzte Spannung
- Isolierungswiderstand



9 Die Außenlänge des Stromkabels kann nach Losschrauben des jeweiligen Kabelhalters reguliert werden. Das Stromkabel ist 3 m lang und mit Doppelschutz.



■ ZEICHENERKLÄRUNG



■ Es wird immer die Nettotragkraft bei gleichmäßig verteilter Last angegeben.

RAL 7000 F... ..01 RAL 6011 F... ..02 RAL 5012 F... ..04 RAL 7035 F... ..08



SCHRÄNKE SERIE STANDARD CS



Abm. mm: 717x635x810 H

Einschließlich: 1 höhenverstellbaren Boden, 1 Keyboard-Einsatz



Computerschrank **ART. NR. F AS 0801 11 08**

Typ und Menge an **verdrahteten** Steckdosen:

ART. NR. mit 1 Ventilator	Typ und Menge an verdrahteten Steckdosen:					
	D	F	GB	I	CH	IL
F AS 0801 11 04	5	-	-	-	-	-
F AS 0801 21 04	2	3	-	-	-	-
F AS 0801 31 04	2	-	2	-	-	-
F AS 0801 41 04	2	-	-	3	-	-
F AS 0801 51 04	2	-	-	-	3	-
F AS 0801 71 04	2	-	-	-	-	3

Typ und Menge an **verdrahteten** Steckdosen:

ART. NR. mit 2 Ventilatoren	Typ und Menge an verdrahteten Steckdosen:					
	D	F	GB	I	CH	IL
F AS 0802 11 04	5	-	-	-	-	-
F AS 0802 21 04	2	3	-	-	-	-
F AS 0802 31 04	2	-	2	-	-	-
F AS 0802 41 04	2	-	-	3	-	-
F AS 0802 51 04	2	-	-	-	3	-
F AS 0802 71 04	2	-	-	-	-	3



■ RAL 7035

RAL 7000 F..01

RAL 6011 F..02

RAL 5012 F..04

RAL 7035 F..08

INFO ■

www.famispa.com



BREITE = 717 mm TIEFE = 635 mm

SCHRÄNKE SERIE STANDARD CS



Abm. mm: 717x635x1560 H

Einschließlich: 2 höhenverstellbaren Böden, 1 Keyboard-Einsatz

Typ und Menge an **verdrahteten** Steckdosen:

ART. NR. mit 1 Ventilator	Typ und Menge an verdrahteten Steckdosen:					
	D	F	GB	I	CH	IL
F AS 1601 11 04	5	-	-	-	-	-
F AS 1601 21 04	2	3	-	-	-	-
F AS 1601 31 04	2	-	2	-	-	-
F AS 1601 41 04	2	-	-	3	-	-
F AS 1601 51 04	2	-	-	-	3	-
F AS 1601 71 04	2	-	-	-	-	3

Typ und Menge an **verdrahteten** Steckdosen:

ART. NR. mit 2 Ventilatoren	Typ und Menge an verdrahteten Steckdosen:					
	D	F	GB	I	CH	IL
F AS 1602 11 04	5	-	-	-	-	-
F AS 1602 21 04	2	3	-	-	-	-
F AS 1602 31 04	2	-	2	-	-	-
F AS 1602 41 04	2	-	-	3	-	-
F AS 1602 51 04	2	-	-	-	3	-
F AS 1602 71 04	2	-	-	-	-	3

Computerschrank

ART. NR. F AS 1601 12 04

mit 2 Mehrzweckhalterungen

ART. NR. F AS 2250 00 07

Dark-light-Lampe mit Dreiergelenk

ART. NR. F BL 9980 00 08

Big-Tower-Einbau möglich



Schrank mit Leseputz ART. NR. F AA 0110 00 04 Stuhl aus Polyurethan ART. NR. F QZ 2211 00 07

■ ZEICHENERKLÄRUNG

RAL 7000 F... ..01

RAL 6011 F... ..02

RAL 5012 F... ..04

RAL 7035 F... ..08



■ Die Schränke müssen am Fußboden befestigt werden.



SCHRÄNKE SERIE STANDARD CS



Abm. mm: 717x635x1560 H
 Schrank mit:
 2 höhenverstellbaren Böden
 1 Keyboard-Einsatz
 1 Auszugboden

ART. NR. mit 1 Ventilator	Typ und Menge an verdrahteten Steckdosen:					
	D	F	GB	I	CH	IL
F AS 1601 12 04	5	–	–	–	–	–
F AS 1601 22 04	2	3	–	–	–	–
F AS 1601 32 04	2	–	2	–	–	–
F AS 1601 42 04	2	–	–	3	–	–
F AS 1601 52 04	2	–	–	–	3	–
F AS 1601 72 04	2	–	–	–	–	3

ART. NR. mit 2 Ventilatoren	Typ und Menge an verdrahteten Steckdosen:					
	D	F	GB	I	CH	IL
F AS 1602 12 04	5	–	–	–	–	–
F AS 1602 22 04	2	3	–	–	–	–
F AS 1602 32 04	2	–	2	–	–	–
F AS 1602 42 04	2	–	–	3	–	–
F AS 1602 52 04	2	–	–	–	3	–
F AS 1602 72 04	2	–	–	–	–	3

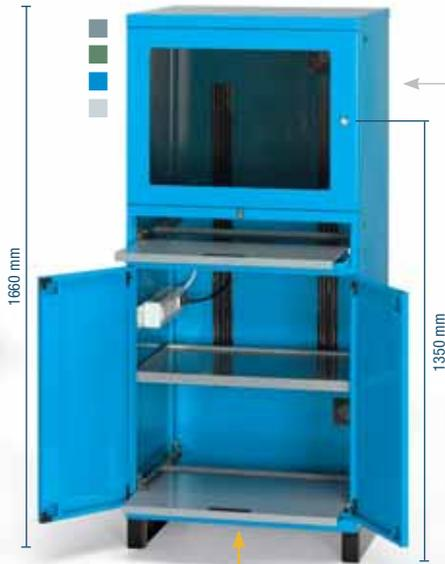

Abm. mm: 717x635x1660 H
 Schrank mit:
 2 höhenverstellbaren Böden
 1 Keyboard-Einsatz
 1 Auszugboden
 1 Sockelpaar 100 mm h
 ohne Abdeckung

**Sockelabdeckung
100 mm H**



Abm. mm: 717x635x1760 H
 Schrank mit:
 2 höhenverstellbaren Böden
 1 Keyboard-Einsatz
 1 Auszugboden
 1 Sockelpaar 200 mm h
 ohne Abdeckung

**Sockelabdeckung
200 mm H**



ART. NR. mit 1 Ventilator	Typ und Menge an verdrahteten Steckdosen:					
	D	F	GB	I	CH	IL
F AS 1601 14 04	5	–	–	–	–	–
F AS 1601 24 04	2	3	–	–	–	–
F AS 1601 34 04	2	–	2	–	–	–
F AS 1601 44 04	2	–	–	3	–	–
F AS 1601 54 04	2	–	–	–	3	–
F AS 1601 74 04	2	–	–	–	–	3

ART. NR. mit 2 Ventilatoren	Typ und Menge an verdrahteten Steckdosen:					
	D	F	GB	I	CH	IL
F AS 1602 14 04	5	–	–	–	–	–
F AS 1602 24 04	2	3	–	–	–	–
F AS 1602 34 04	2	–	2	–	–	–
F AS 1602 44 04	2	–	–	3	–	–
F AS 1602 54 04	2	–	–	–	3	–
F AS 1602 74 04	2	–	–	–	–	3

ART. NR. mit 1 Ventilator	Typ und Menge an verdrahteten Steckdosen:					
	D	F	GB	I	CH	IL
F AS 1601 15 04	5	–	–	–	–	–
F AS 1601 25 04	2	3	–	–	–	–
F AS 1601 35 04	2	–	2	–	–	–
F AS 1601 45 04	2	–	–	3	–	–
F AS 1601 55 04	2	–	–	–	3	–
F AS 1601 75 04	2	–	–	–	–	3

ART. NR. mit 2 Ventilatoren	Typ und Menge an verdrahteten Steckdosen:					
	D	F	GB	I	CH	IL
F AS 1602 15 04	5	–	–	–	–	–
F AS 1602 25 04	2	3	–	–	–	–
F AS 1602 35 04	2	–	2	–	–	–
F AS 1602 45 04	2	–	–	3	–	–
F AS 1602 55 04	2	–	–	–	3	–
F AS 1602 75 04	2	–	–	–	–	3

RAL 7000 F... ..01

RAL 6011 F... ..02

RAL 5012 F... ..04

RAL 7035 F... ..08

ERGÄNZENDE TEILE ■



■ Es wird immer die Nettotragkraft bei gleichmäßig verteilter Last angegeben.



- 2 Dübel „HILTI“, geeignet für Stahlbetonböden ohne Risse Klasse B25/RBK250/MPa 25 N/mm²
 - Empfohlener Zug des Dübels: 2.9 KN
 - Dübeldurchmesser: Ø 6 mm
- ART. NR. F AG 9204 00 99**



BREITE = 717 mm TIEFE = 635 mm

SCHRÄNKE SERIE STANDARD CS

MEHRZWECKHALTERUNG



ART. NR. F AS 2250 00 07



4 Löcher zur Montage der Mehrzweckhalterung (2 rechts und 2 links am Schrank)

Schrank **ART. NR. F AS 1601 15 04** mit Sockelabdeckung **ART. NR. F RR 0645 01 07**

Verschiebung auf Rollen



Abm. mm: 717x635x1690 H
 Einschließlich:
 2 höhenverstellbaren Böden
 1 Keyboard-Einsatz
 1 Auszugboden
 2 Lenkrollen mit Feststeller und
 2 Bockrollen aus Nylon Ø 100 mm

ART. NR. mit 1 Ventilator	Typ und Menge an verdrahteten Steckdosen:					
	D	F	GB	I	CH	IL
F AS 1601 13 04	5	-	-	-	-	-
F AS 1601 23 04	2	3	-	-	-	-
F AS 1601 33 04	2	-	2	-	-	-
F AS 1601 43 04	2	-	-	3	-	-
F AS 1601 53 04	2	-	-	-	3	-
F AS 1601 73 04	2	-	-	-	-	3

ART. NR. mit 2 Ventilatoren	Typ und Menge an verdrahteten Steckdosen:					
	D	F	GB	I	CH	IL
F AS 1602 13 04	5	-	-	-	-	-
F AS 1602 23 04	2	3	-	-	-	-
F AS 1602 33 04	2	-	2	-	-	-
F AS 1602 43 04	2	-	-	3	-	-
F AS 1602 53 04	2	-	-	-	3	-
F AS 1602 73 04	2	-	-	-	-	3



SCHRÄNKE SERIE STANDARD CS

LEERER SCHRANK



■ 01
■ 02
■ 04
■ 08

ART. NR.

TRAGKRAFT kg

F AS 1600 01 04

400

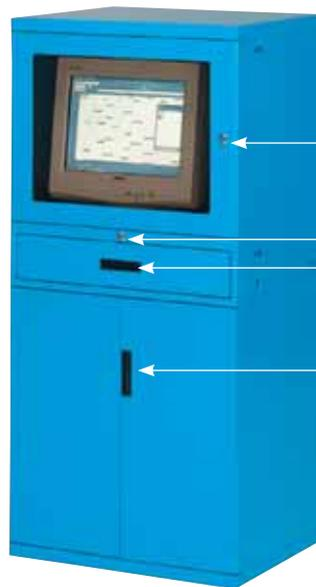
Gesamtabmessungen mm: **717x635x1560 H**Innenabmessungen oberes Fach mm: **690x600x580 H**Innenabmessungen unteres Fach mm: **690x600x720 H****Achtung:** Der Computerschrank kann nur mit Rollen
Ø 100/125/150 mm ausgestattet werden.■ Rollen siehe Seite **A52**

B

A

C

C



ART. NR.

R CSR 0027 00

Ersatzschloss (für zentrales Schloss) Bezugsbuchstabe A

R CSR 0026 00

Ersatzschloss (für Polykarbonattüren) Bezugsbuchstabe B

R XAS 0002 99

Ersatzstange (für Türenpaar)

R XDA 0002 07

Ersatzgriff (für Türen) Bezugsbuchstabe C



■ 01
■ 02

AUSZUGBODEN

ART. NR.

TRAGKRAFT kg

F AS 2360 00 01

50

Gesamtabmessungen mm: **650x585x25 H**Nutzabmessungen mm: **620x510**

■ 01
■ 02

KEYBOARD-EINSATZ

ART. NR.

TRAGKRAFT kg

F AS 2350 00 01

50

Gesamtabmessungen mm: **650x585x25 H**Nutzabmessungen mm: **620x510**

■ 01
■ 02

VERSTELLFACHBODEN

ART. NR.

TRAGKRAFT kg

F AS 2040 01 01

100

Gesamtabmessungen mm: **690x595x35 H**Nutzabmessungen mm: **685x510**

■ 07

SOCKELPAAR FÜR HUBWAGEN 100 mm H

ART. NR.

F RR 1625 00 07 Sockelpaar, Höhe 100 mm**F RR 0645 00 07** Abdeckung für Sockelpaar

■ 07

SOCKELPAAR 200 mm H

ART. NR.

F RR 1635 00 07 Sockelpaar, Höhe 200 mm**F RR 0645 01 07** Abdeckung für Sockelpaar

RAL 7000 F... ..01 RAL 6011 F... ..02 RAL 5012 F... ..04 RAL 7035 F... ..08

ERGÄNZENDE TEILE ■



■ Es wird immer die Nettotragkraft bei gleichmäßig verteilter Last angegeben.



■ **Ersatzschlüssel.** Immer die Zahl im Zylinderschloss angeben, dessen Schlüssel ersetzt werden soll.

ART. NR. **R CSC 0002 00**

■ **Passepartout.** Dieser Schlüssel öffnet alle Schösser der Serien 45 und 46.

ART. NR. **R CSC 0001 00**

BREITE = 717 mm TIEFE = 635 mm

SCHRÄNKE SERIE STANDARD CS

**LEISTE****ART. NR.****C ME 99 018**

Kabelführungsleiste aus Plastik mit 4 Kanälen, Länge 1000 mm

**GITTER****ART. NR.****F AS 3210 00 00**

Außengitter einschließlich Staubfilter

**GRIFF****ART. NR.****F AG 9300 00 07****VENTILATOR****ART. NR.****F AS 3220 00 00**

Ventilator 220V, verdrahtet, einschließlich Gitter und Schuko-Stecker

ELEKTRISCHE ANLAGE

Die elektrische Anlage (mit Schutzgrad **IP 30**) wird serienmäßig mit einem magnetothermischen 230V 10A Schalter, 5 Steckdosen 220-250V 10A 2P+T und 1 Industriestecker 220-250V 16A 2P+T geliefert.

Typ und Menge an **verdrahteten** Steckdosen:

ART. NR.	Typ und Menge an verdrahteten Steckdosen:					
	D	F	GB	I	CH	IL
F AS 4100 10 00	5	-	-	-	-	-
F AS 4100 20 00	2	3	-	-	-	-
F AS 4100 30 00	2	-	2	-	-	-
F AS 4100 40 00	2	-	-	3	-	-
F AS 4100 50 00	2	-	-	-	3	-
F AS 4100 70 00	2	-	-	-	-	3

■ INFO



www.famispacom

SERIE STANDARD H

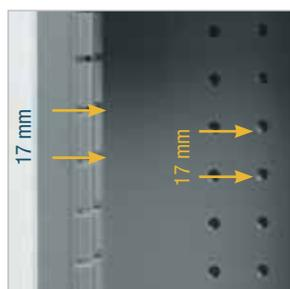

1 Eh = 17 mm

1 Eh (17 mm)
Entspricht einem Schlitz- und
Lochungsraster der Schublade.



VERZINKTE... ..99

INFO ■

www.famispa.com



1 EH = 17 mm

SERIE STANDARD H

UNGESCHLITZTE TRENNWÄNDE



FÜR FRONTHÖHE	ART. NR. Länge 24 Eh (405 mm)	ART. NR. Länge 27 Eh (455 mm)	ART. NR. Länge 30 Eh (507 mm)	ART. NR. Länge 36 Eh (610 mm)	ART. NR. Länge 54 Eh (914 mm)	ART. NR. Länge 64 Eh (1085 mm)	ART. NR. Länge 78 Eh (1323 mm)
50	F HA 2110 00 99	F HA 2120 00 99	F HA 2130 00 99	F HA 2140 00 99	F HA 2150 00 99	-	-
75	F HA 2210 00 99	F HA 2220 00 99	F HA 2230 00 99	F HA 2240 00 99	F HA 2250 00 99	F HA 2260 00 99	F HA 2270 00 99
100-125	F HA 2310 00 99	F HA 2320 00 99	F HA 2330 00 99	F HA 2340 00 99	F HA 2350 00 99	F HA 2360 00 99	F HA 2370 00 99
150-175	F HA 2410 00 99	F HA 2420 00 99	F HA 2430 00 99	F HA 2440 00 99	F HA 2450 00 99	F HA 2460 00 99	F HA 2470 00 99
200-250	F HA 2510 00 99	F HA 2520 00 99	F HA 2530 00 99	F HA 2540 00 99	F HA 2550 00 99	F HA 2560 00 99	F HA 2570 00 99
300-400	-	-	-	F HA 2640 00 99	F HA 2650 00 99	F HA 2660 00 99	F HA 2670 00 99



SCHLITZWÄNDE



FÜR FRONTHÖHE	ART. NR. Länge 17 Eh (286 mm)	ART. NR. Länge 27 Eh (455 mm)	ART. NR. Länge 30 Eh (507 mm)	ART. NR. Länge 36 Eh (610 mm)	ART. NR. Länge 54 Eh (914 mm)	ART. NR. Länge 64 Eh (1085 mm)	ART. NR. Länge 78 Eh (1323 mm)
50	F HA 1110 00 99	F HA 1120 00 99	F HA 1130 00 99	F HA 1140 00 99	F HA 1150 00 99	-	-
75	-	F HA 1220 00 99	F HA 1230 00 99	F HA 1240 00 99	F HA 1250 00 99	F HA 1260 00 99	F HA 1270 00 99
100-125	-	F HA 1320 00 99	F HA 1330 00 99	F HA 1340 00 99	F HA 1350 00 99	F HA 1360 00 99	F HA 1370 00 99
150-175	-	F HA 1420 00 99	F HA 1430 00 99	F HA 1440 00 99	F HA 1450 00 99	F HA 1460 00 99	F HA 1470 00 99
200-250	-	F HA 1520 00 99	-	F HA 1540 00 99	F HA 1550 00 99	F HA 1560 00 99	F HA 1570 00 99
300-400	-	F HA 1620 00 99	-	F HA 1640 00 99	F HA 1650 00 99	F HA 1660 00 99	F HA 1670 00 99



SCHLITZWÄNDE – 1-SEITIG GESCHLITZT



FÜR FRONTHÖHE	ART. NR. Länge 27 Eh (455 mm)	ART. NR. Länge 36 Eh (610 mm)
50	F HA 1121 00 99	F HA 1141 00 99

VERZINKT F.99

■ INFO



www.famispa.com



SERIE STANDARD H

TRENNBLECHE



FÜR FRONTHÖHE	ART. NR. Länge 2 Eh (30 mm)	ART. NR. Länge 3 Eh (47 mm)	ART. NR. Länge 4 Eh (64 mm)	ART. NR. Länge 5 Eh (81 mm)	ART. NR. Länge 6 Eh (98 mm)	ART. NR. Länge 7 Eh (115 mm)
50	F HA 3105 00 00	F HA 3110 00 00	F HA 3115 00 00	F HA 3120 00 00	F HA 3125 00 00	F HA 3130 00 00
75	-	F HA 3210 00 00	F HA 3215 00 00	F HA 3220 00 00	F HA 3225 00 00	F HA 3230 00 00
100-125	-	F HA 3310 00 00	F HA 3315 00 00	F HA 3320 00 00	F HA 3325 00 00	F HA 3330 00 00
150-175	-	-	-	-	F HA 3425 00 00	F HA 3430 00 00
200-250	-	-	-	-	-	F HA 3530 00 00
300-400	-	-	-	-	-	-

FÜR FRONTHÖHE	ART. NR. Länge 8 Eh (132 mm)	ART. NR. Länge 9 Eh (149 mm)	ART. NR. Länge 10 Eh (166 mm)	ART. NR. Länge 12 Eh (200 mm)	ART. NR. Länge 15 Eh (251 mm)	ART. NR. Länge 18 Eh (302 mm)
50	F HA 3135 00 00	F HA 3140 00 00	F HA 3145 00 00	F HA 3150 00 00	F HA 3155 00 00	F HA 3160 00 00
75	F HA 3235 00 00	F HA 3240 00 00	F HA 3245 00 00	F HA 3250 00 00	F HA 3255 00 00	F HA 3260 00 00
100-125	F HA 3335 00 00	F HA 3340 00 00	F HA 3345 00 00	F HA 3350 00 00	F HA 3355 00 00	F HA 3360 00 00
150-175	F HA 3435 00 00	F HA 3440 00 00	F HA 3445 00 00	F HA 3450 00 00	F HA 3455 00 00	F HA 3460 00 00
200-250	F HA 3535 00 00	F HA 3540 00 00	F HA 3545 00 00	F HA 3550 00 00	F HA 3555 00 00	F HA 3560 00 00
300-400	-	F HA 3640 00 00	F HA 3645 00 00	F HA 3650 00 00	F HA 3655 00 00	F HA 3660 00 00

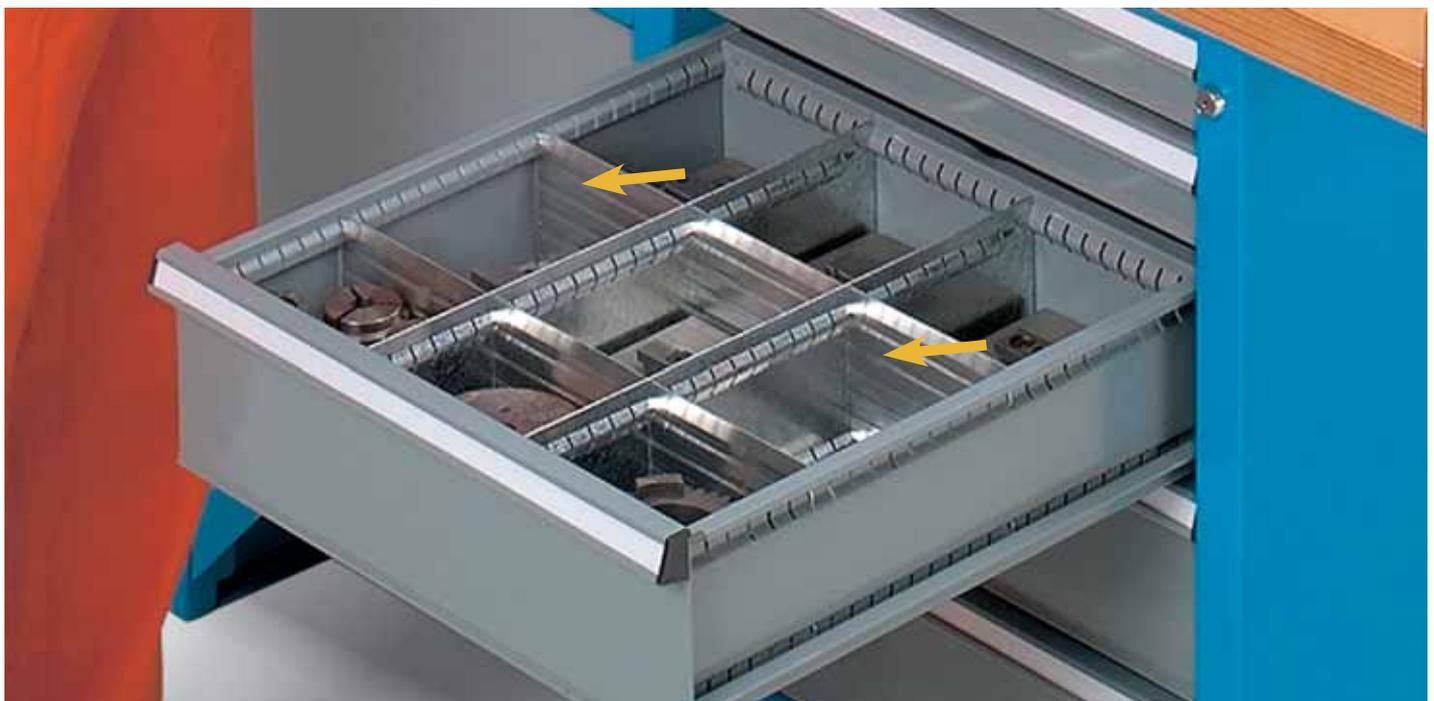

1 EH = 17 mm

SERIE STANDARD H



SERIE STANDARD H

MULDENTEILE

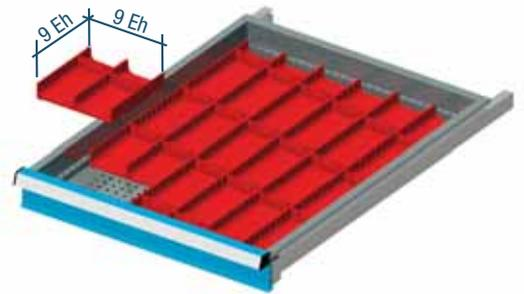
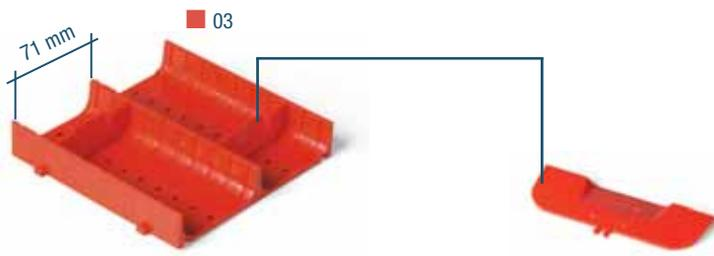

2-teilige Mulde **9x9 Eh** Abm. mm
ART. NR. F HC 3071 00 03 150x150x28 H
 Für Werkzeug Ø max. 70 mm

Steckwand 73 mm
ART. NR. F HC 1871 00 03

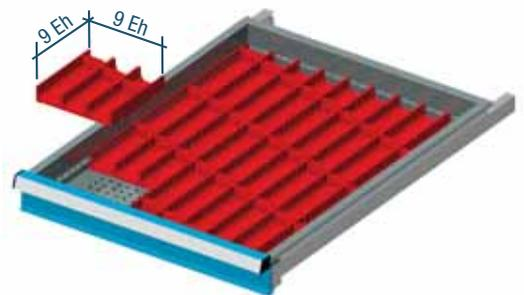

3-teilige Mulde **9x9 Eh** Abm. mm
ART. NR. F HC 3471 00 03 150x150x28 H
 Für Werkzeug Ø max. 45 mm

Steckwand 47 mm
ART. NR. F HC 1471 00 03

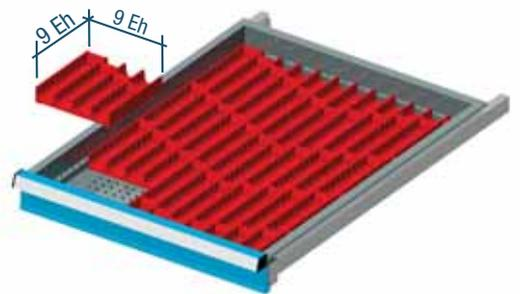
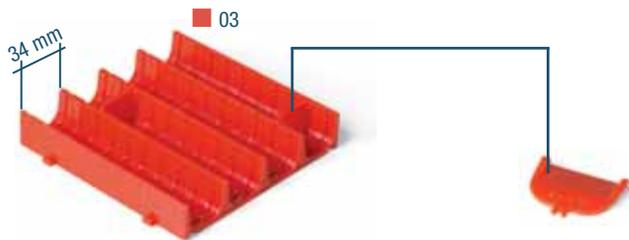

4-teilige Mulde **9x9 Eh** Abm. mm
ART. NR. F HC 3871 00 03 150x150x28 H
 Für Werkzeug Ø max. 33 mm

Steckwand 36 mm
ART. NR. F HC 1071 00 03



1 EH = 17 mm

SERIE STANDARD H

EINSATZKÄSTEN

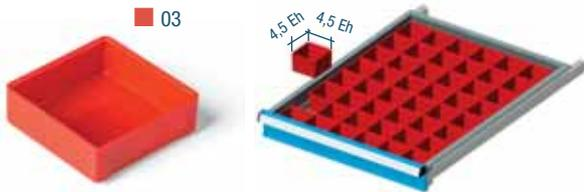

FÜR FRONTHÖHE	ART. NR. Einsatzkästen	Abm. mm
	4,5x4,5 Eh	
50	F HC 4471 00 03	75x75x26 H
75	F HC 6071 00 03	75x75x52 H

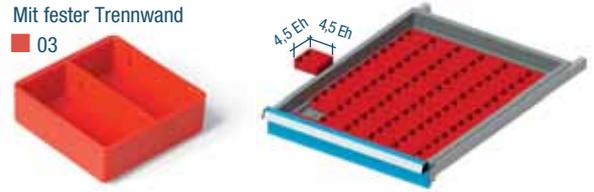

FÜR FRONTHÖHE	ART. NR. Einsatzkästen	Abm. mm
	4,5x4,5 Eh	
50	F HC 4071 00 03	75x75x26 H

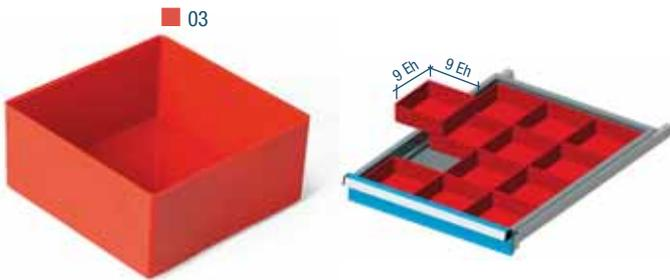

FÜR FRONTHÖHE	ART. NR. Einsatzkästen	Abm. mm
	9x9 Eh	
50	F HC 5271 00 03	150x150x26 H
75	F HC 6871 00 03	150x150x52 H
100-125	F HC 7671 00 03	150x150x71 H

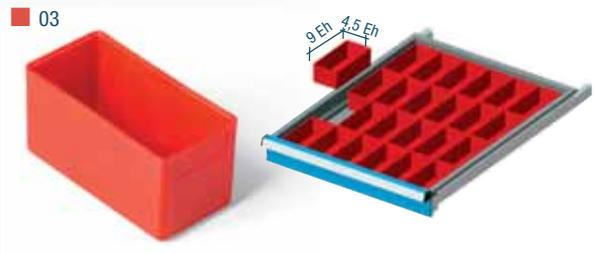

FÜR FRONTHÖHE	ART. NR. Einsatzkästen	Abm. mm
	9x4,5 Eh	
50	F HC 4871 00 03	150x75x26 H
75	F HC 6471 00 03	150x75x52 H
100-125	F HC 7271 00 03	150x75x71 H

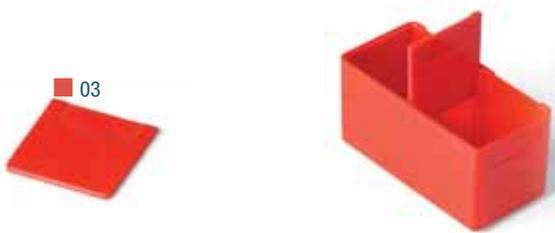

Trennwände für Einsatzkästen Serie F HC 5671
ART. NR. F HC 8071 00 03

Anwendungsbeispiel der zentralen Trennwand

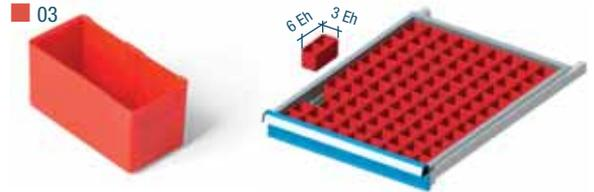

FÜR FRONTHÖHE	ART. NR. Einsatzkästen	Abm. mm
	6x3 Eh	
75	F HC 5671 00 03	100x50x52 H

ETIKETTENHALTER

Etikettenhalter einschließlich
 Etiketten und Cellophan

ART. NR. F HC 9071 00 03

Nicht geeignet für Art. Nr. F HC 5671 00 03

Ersatzetiketten einschließlich Cellophan

ART. NR. R FHD 0002 00

Verpackung: 84 Stk.



■ INFO



www.famispacom

ROT F... .. 03



SERIE STANDARD H

FRÄSERHALTER



■ 03

Haltestifte Ø 3 mm 26 mm H

ART. NR. F HD 0250 00 99

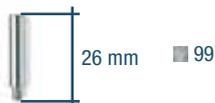

ART. NR. FRÄSERHALTER	Fräserhalter Ø mm	DIN Werkzeugbohrung mm	Höhe mm
F HD 2071 00 03	12,2	13	26
F HD 2371 00 03	15,5	16	26
F HD 2671 00 03	21,5	22	26
F HD 2971 00 03	26,5	27	26
F HD 3271 00 03	31,2	32	26
F HD 3571 00 03	39,5	40	26
F HD 3871 00 03	49,5	50	26
F HD 4171 00 03	1	–	26
F HD 4471 00 03	1,½	–	26



MARKENBEHÄLTER

Behälter Abm. mm: 65x25x30 H

ART. NR. F HD 8271 00 03

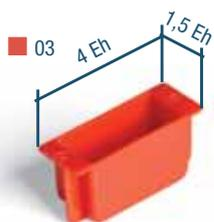

Die Markenbehälter müssen mit folgenden Schlitzwänden kombiniert werden.

ART. NR. F HA 1140 00 99
für Schubladen Länge 600 mm (36 Eh)

ART. NR. F HA 1120 00 99
für Schubladen Länge 447 mm (27 Eh)

ROT F... .. 03 VERZINKTF... .. 99

INFO ■

www.famispa.com

1 EH = 17 mm

SERIE STANDARD H

RILLENEINSÄTZE

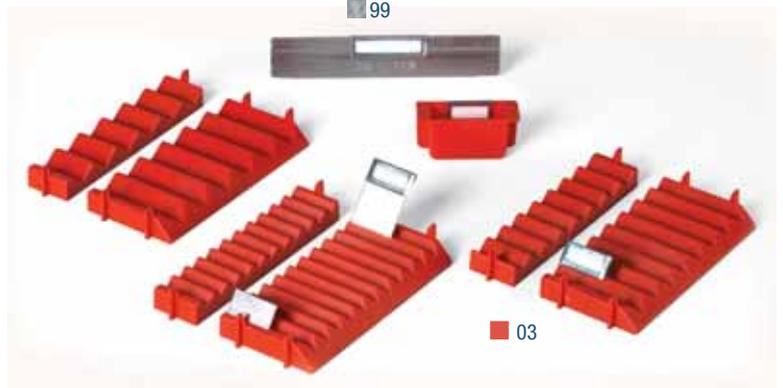

TRENNBLECH BREITE 9 EH

ART. NR. F HA 3140 00 00 Dieses Trennblech muss mit folgenden Schlitzwänden kombiniert werden:

ART. NR. F HA 1140 00 99 für Schubladen Länge 600 mm (36 Eh)

ART. NR. F HA 1120 00 99 für Schubladen Länge 447 mm (27 Eh)

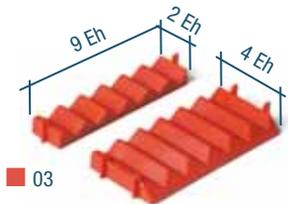

03

6-teilige Mulde für Werkzeug
max. Ø 20 mm

ART. NR. F HD 1871 00 03

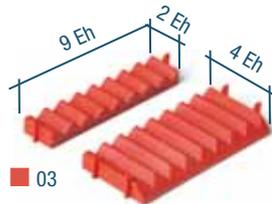

03

8-teilige Mulde für Werkzeug
max. Ø 14 mm

ART. NR. F HD 1471 00 03

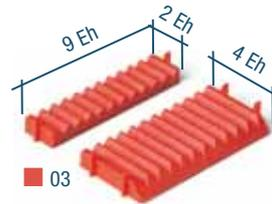

03

11-teilige Mulde für Werkzeug
max. Ø 8 mm

ART. NR. F HD 1071 00 03



03

FÜR FRONNHÖHE

ART. NR. Steckbleche

H mm

50
75-100

F HD 0105 00 00
F HD 0110 00 00

25
50

Porta cartellino + etichetta a richiesta

INBUSSCHLÜSSEL-EINSATZ

Inbusschlüssel-Einsatz

Abm. mm

ART. NR. F HD 9271 00 03

150x150x26 H

03

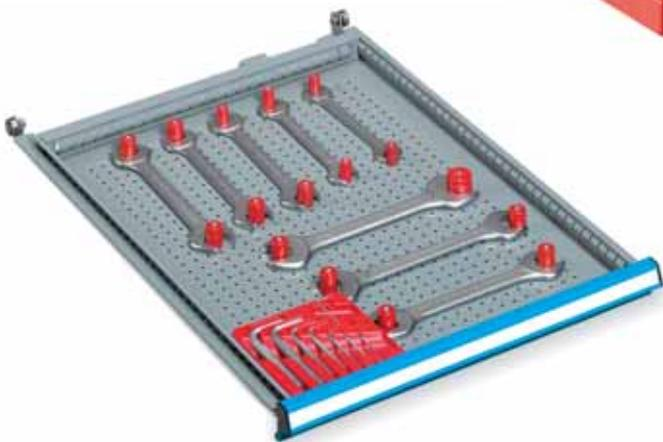
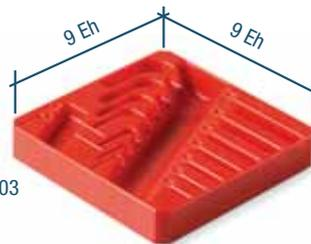

■ INFO

VERZINKTF.99 ROT F. 03



www.famispa.com



SERIE STANDARD H

PRISMENHALTER-PAARE

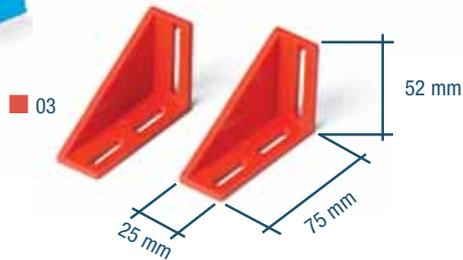
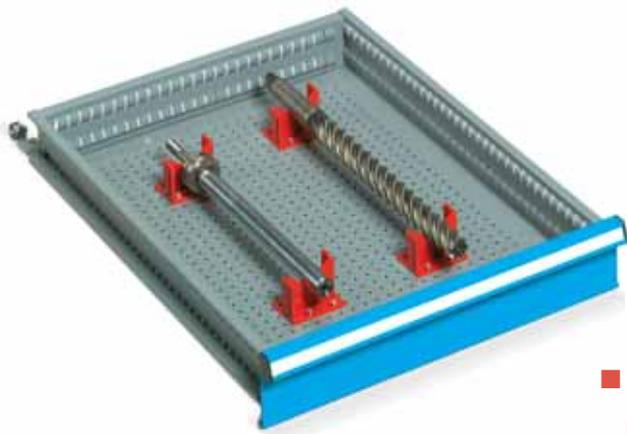

Prismenhalter-Paare

ART. NR. F HD 5071 00 03

WERKZEUG-KLEMMHALTER

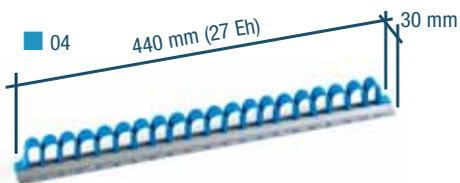

Werkzeug-Klemmhalter

ART. NR. F HD 7271 00 04 440x30x35 H

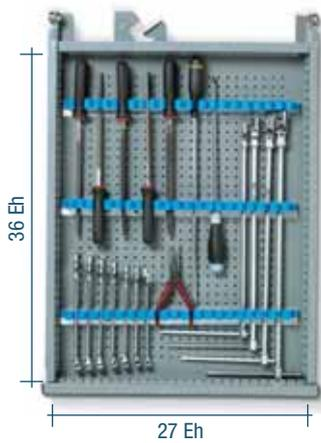

WERKZEUG-KLEMMHALTER



Werkzeug-Klemmhalter

ART. NR. F HD 7571 00 04 600x30x35 H

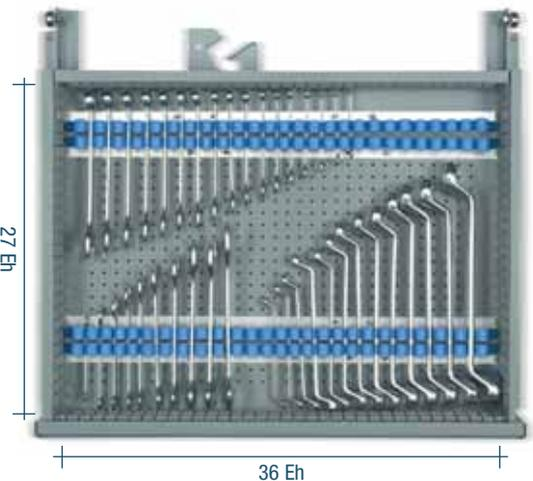
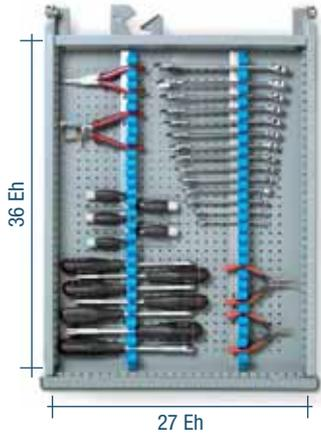

ROT F... .. 03 BLAU F... .. 04

INFO ■



www.famispa.com

1 EH = 17 mm

SERIE STANDARD H

HALTESTIFTE

■ 99	 27 mm	<p>FÜR FRONTHÖHE</p> <hr/> <p>50</p>	<p>ART. NR. Haltestifte Ø 6 mm 27 mm H</p> <hr/> <p>F HD 0210 00 99</p>
■ 99	 52 mm	<p>FÜR FRONTHÖHE</p> <hr/> <p>75</p>	<p>ART. NR. Haltestifte Ø 6 mm 52 mm H</p> <hr/> <p>F HD 0215 00 99</p>
■ 99	 77 mm	<p>FÜR FRONTHÖHE</p> <hr/> <p>100-125</p>	<p>ART. NR. Haltestifte Ø 6 mm 77 mm H</p> <hr/> <p>F HD 0220 00 99</p>



SCHIEBEEINSÄTZE



Schiebeeinsätze	Abm. mm
ART. NR. F HD 0310 00 99	470x200x30 H

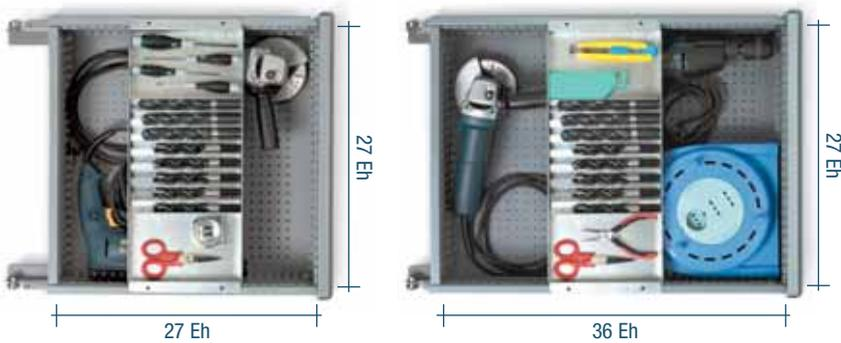

■ Nur für Breite 447 mm (27 Eh)

■ INFO



www.famispa.com

VERZINKTF.. ..99



SERIE STANDARD H

SCHAUMGUMMIEINLAGE

FÜR SCHUBLADEN ART. NR. Schaumgummieinlage Abmessungen mm

54x27 Eh	F HD 6171 00 00	905x450x10 H
54x36 Eh	F HD 6471 00 00	905x600x10 H
27x27 Eh	F HD 5471 00 00	450x450x10 H
36x27 Eh	F HD 5571 00 00	605x450x10 H
36x36 Eh	F HD 5871 00 00	605x605x10 H



SCHAUMGUMMIEINLAGE

FÜR SCHUBLADEN ART. NR. Schaumgummieinlage Abmessungen mm

19x27 Eh	F HD 6505 00 07	323x450x3 H
27x27 Eh	F HD 6510 00 07	450x450x3 H
36x27 Eh	F HD 6515 00 07	600x450x3 H
54x27 Eh	F HD 6525 00 07	905x450x3 H
27x36 Eh	F HD 6560 00 07	450x600x3 H
36x36 Eh	F HD 6565 00 07	600x600x3 H
45x36 Eh	F HD 6570 00 07	758x600x3 H
54x36 Eh	F HD 6575 00 07	905x600x3 H
64x36 Eh	F HD 6580 00 07	1081x600x3 H
78x36 Eh	F HD 6585 00 07	1319x600x3 H



■ RAL 9011

ROLLE

FÜR TIEFE ART. NR. Antirutschmatte Abmessungen mm

27 Eh	CMV 99 201	10.000x450x3 H
36 Eh	CMV 99 202	10.000x600x3 H



STECKWÄNDE FÜR HÄNGEREGISTERKÄSTEN

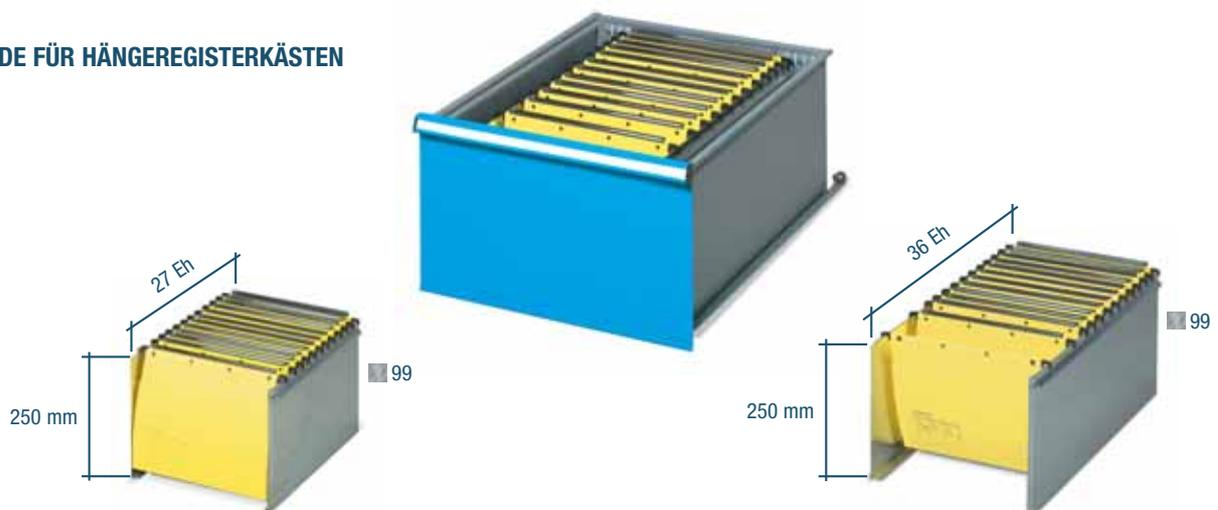

FÜR FRONTHÖHE ART. NR. Steckwände Für Schublade Tiefe

300	F HD 0460 00 99	27 Eh
-----	-----------------	-------

FÜR FRONTHÖHE ART. NR. Steckwände Für Schublade Tiefe

300	F HD 0465 00 99	36 Eh
-----	-----------------	-------

VERZINKTF.99

INFO ■



1 EH = 17 mm

SERIE STANDARD H



SCHRANK

ART. NR.

SCHUBLADEN

F DF B560 03 04

6

Schrank mit 6 Vollauszugschubladen

Rollen aus Standardgummi Ø 125 mm

Tragkraft des Schrankes: 225 kg

Abm. mm: 792x600x920 H

Zentrales Schloss

SATZ EINTEILUNGSMATERIAL FÜR 6 SCHUBLADEN 36x27 EH

ART. NR.

F FH 9907 01 00

Fassungsvermögen bis zu 170 Werkzeuge

Der für diesen Satz geeignete Schrank ist ART. NR. F DF B560 03.. (siehe oben)

Exkl. Werkzeug und Schubladen

